



Благодаря системе несущих рычагов Rittal, реализуется оптимальное взаимодействие наблюдения и управления – независимо от роста оператора и от того, работает ли он стоя или сидя.

В зависимости от конструкции системы, длины конструкции или веса корпуса используются четыре различные системы.

В
1.4

Системы несущих рычагов

Нагрузочная способность CP-S сталь/нержавеющая сталь



Система несущих рычагов CP-S нержавеющая сталь, см. страницу 313.

При использовании CP-S в сочетании с CP-L (при горизонтальном расположении системы) действует диаграмма нагрузки CP-L.

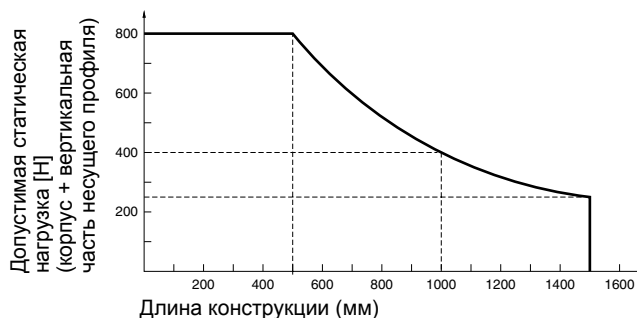

Нагрузочная способность CP-L

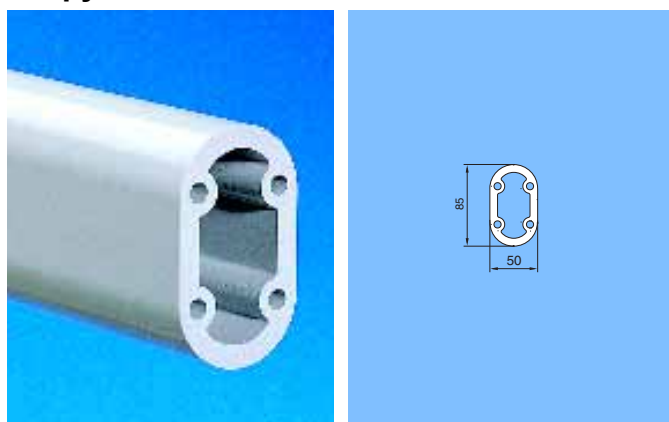

Допустимая нагрузка в зависимости от конструкции системы

Промежуточный шарнир CP 6523.0X0 в зависимости от системы, можно использовать только один раз!

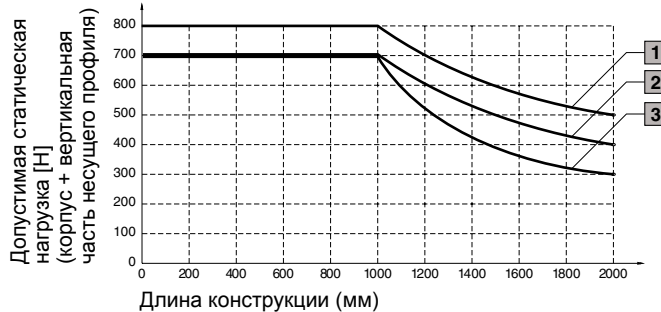

- 1 Конструкция системы без промежуточного шарнира
- 2 Конструкция системы с промежуточным шарниром
- 3 Конструкция системы с одним промежуточным шарниром и одним надстроечным/настенным шарниром

Системы несущих рычагов

Аргументы

Нагрузочная способность CP-XL

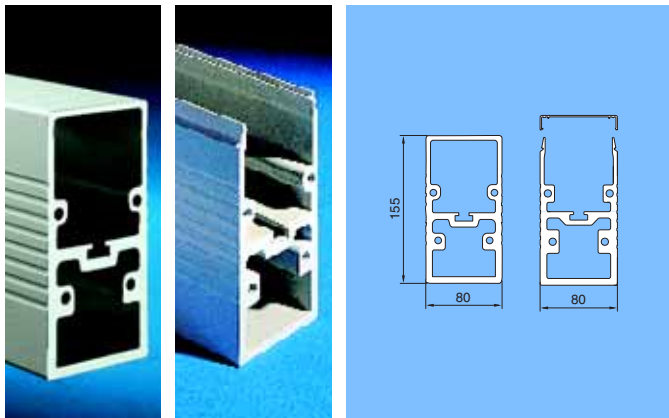

- 1 Открытый и закрытый несущий профиль без промежуточного шарнира
- 2 Закрытый несущий профиль с промежуточным шарниром
- 3 Открытый несущий профиль с промежуточным шарниром

Допустимая нагрузка в зависимости от конструкции системы

Промежуточный шарнир CP 6120.000 в зависимости от системы, можно использовать только один раз!

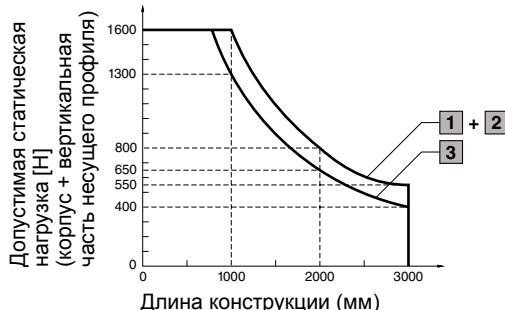

Нагрузочная способность CP-Q

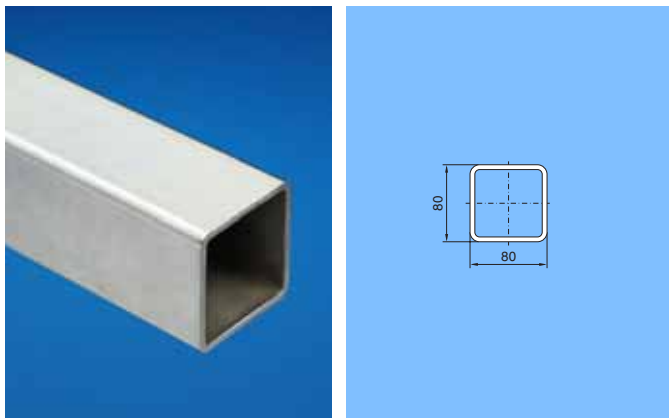

- 1 Без промежуточного шарнира
- 2 С одним промежуточным шарниром

Допустимая нагрузка в зависимости от конструкции системы

Промежуточный шарнир CP 6080.140 в зависимости от системы, можно использовать только один раз!

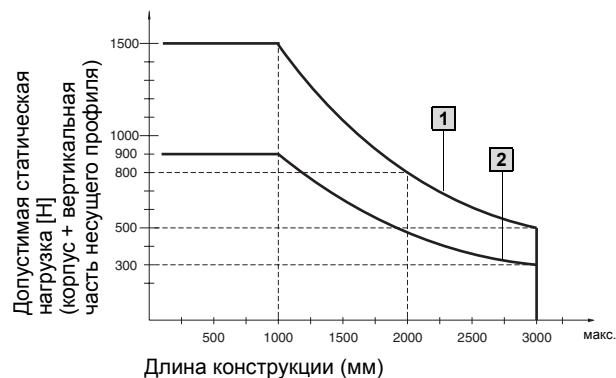

CP-S сталь и нержавеющая сталь

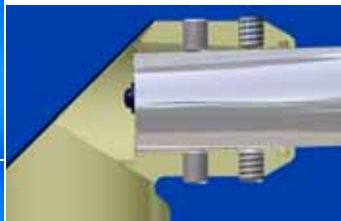
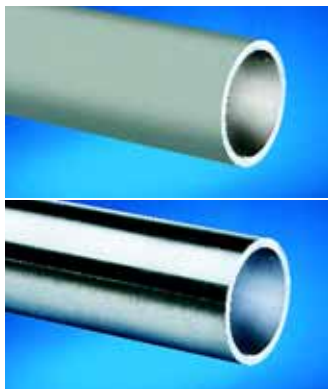

Угловые соединители и элементы, настенный и надстроечный шарнир системы из стали обладают интегрированной возможностью юстировки.

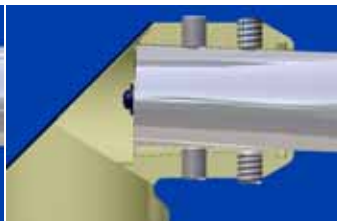

С их помощью моментально обеспечивается выравнивание горизонтального отклонения $\pm 2,5^\circ$.



С помощью предустановленного винта на корпус легко монтируется крепление для корпусов исполнения из нержавеющей стали.



Угловой адаптер 90°
Идеальное соединение систем CP-S и CP-L.

В соответствии с различными требованиями и ограничением в отклонении в способах креплений несущий рычаг и корпус должны быть изготовлены из одного материала (сталь или нержавеющая сталь).



CP-L алюминий



Альтернатива использованию компактной системы – угол несущего рычага 90°.



На многих соединительных элементах системы с помощью монтажного элемента можно установить сигнальные колонны, см. страницу 1129.



Несущий рычаг с регулировкой высоты улучшает эргономику.



Угловой адаптер 90°
Идеальное соединение систем CP-XL и CP-L.

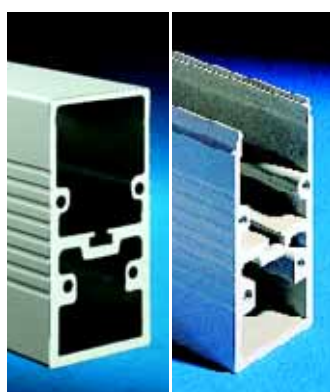

CP-XL алюминий



Система имеет большое количество винтовых соединений, что обеспечивает особенную надежность.



Два канала позволяют развести линию управления и подачу питания.



Стабильное основание системы – стойка, изготовленная по заказу, см. страницу 295.



CP-Q сталь



Возможность юстировки системы несущих рычагов при помощи 4 зажимных винтов.



Съемная панель для легкого ввода кабеля.



Сильфон с молнией для легкого доступа при монтаже и сервисном обслуживании.

Системы несущих рычагов

Путь от корпуса к соответствующим компонентам несущих рычагов

На рисунках показано, как соединительные точки корпуса Rittal напрямую или через адаптер можно соединить с несущими рычагами. В зависимости от требований по дизайну, нагрузкам или прокладке кабелей, используются четыре системы несущих рычагов.

 наклоняемые или  поворотные элементы

 Конец системы

 **CP-S стали**
Для компактных и легких корпусов.



 **CP-S нержавеющая сталь**
Для использования при особых требованиях по защите от коррозии и гигиене.



 **CP-L**
Система для командных панелей среднего веса, элегантный дизайн, разнообразие вариантов.



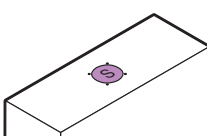



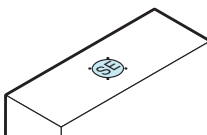

 **CP-XL**
Система для больших нагрузок. Также с открытым кабельным каналом для простого ввода кабеля.

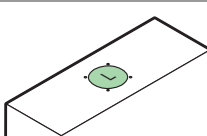

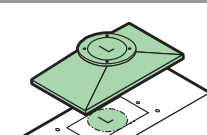

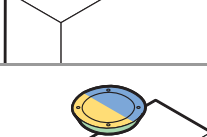

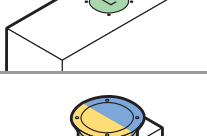
 **CP-Q**
Система с квадратным сечением стального профиля, альтернатива системам CP-L и CP-XL.



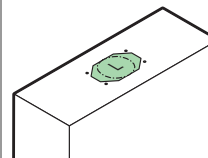

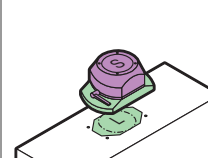

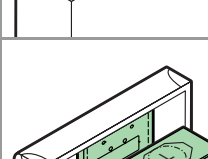

1.4 Системы несущих рычагов

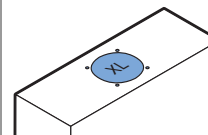

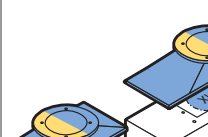

	Корпус	Использование системы несущих
CP-S сталь		 CP-S сталь: 1.1 см. стр. 242  CP-L: 1.6 см. стр. 250

CP-S нержавеющая сталь		 CP-S нержавеющая сталь: 1.1 см. стр. 313 – 316
-------------------------------	---	---

CP-L Ø 130 мм		 CP-L: 1.1 см. стр. 250
		 CP-L: 1.2 см. стр. 250
		  CP-XL: 1.3 см. стр. 268 1.4 см. стр. 268
		  CP-Q: 1.2 см. стр. 280 1.3 см. стр. 280

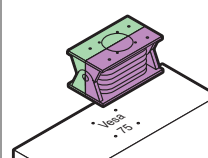
	Корпус	Использование системы несущих
CP-L 120 x 65 мм		 CP-L: 1.4 см. стр. 250
		  CP-S сталь: 1.2 см. стр. 242
		 

CP-XL		 CP-XL: 1.1 см. стр. 268
		  CP-XL: 1.2 см. стр. 268  CP-Q: 1.2, 1.3 см. стр. 280
		  CP-L: 1.3 см. стр. 250

VESA 75		  CP-S: 1.3 см. стр. 242  CP-L 120 x 65 мм: 1.6 см. стр. 250 
----------------	--	--

Определите на простом эскизе основную форму несущего рычага. После этого выберите соответствующие несущие компоненты. Подбор начинается с пункта 1 (начало системы), в соответствии с характеристиками имеющейся панели.

T1 Несущие профили

- ▶ Продолжение CP-S согласно номерам позиций.
- ▶ Переход от одной системы к другой показан цветом.
- ▶ Зеленый = CP-L

Продолжение системы/конец системы:

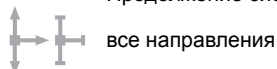

все направления



вертикально



горизонтально



под углом

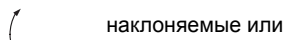

наклоняемые или



поворотные элементы

○ Начиная с позиции 3 крепления корпуса, между всеми элементами необходим несущий профиль (минимальная длина около 100 мм, при настенном/напольном креплении ок. 160 мм).

T1 Несущий профиль CP-S

A_{мин.} = 100 мм
A_{макс.} = 2000 мм

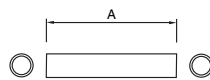

A мм	RAL 9006 Арт. № CP
500	6501.010
1000	6501.030
по заказу	6501.340 ¹⁾

См. страницу 243.
¹⁾ Срок поставки по запросу.

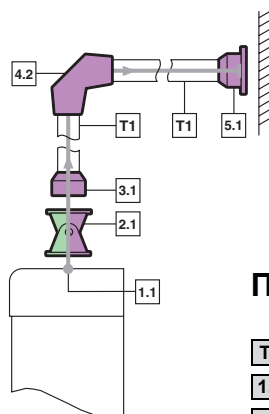

Пример монтажа:

- T1** Несущий профиль CP-S
- 1.1** Монтажный вырез CP-S
- 2.1** Крепление корпуса, наклоняемое, крепление сверху
- 3.1** Крепление корпуса CP-S
- 4.2** Угловой элемент 90° CP-S
- 5.1** Настенное/напольное крепление CP-S



Указание:
На любой несущий профиль CP-S может установлен угловой адаптер 90° CP-L для перехода к системе CP-L.
Диаграмма нагрузок,
см. страницу 237.

Система несущих рычагов CP-S, сталь

Быстрый подбор

1 Начало системы

Корпус с монтажным вырезом

<p>1.1 Монтажный вырез CP-S</p> <p>см. страницу 240</p> 	<p>▶</p> <p>2.1 3.1 3.2 3.4</p>
<p>1.2 Монтажный вырез CP-L, 120 x 65 мм</p> <p>см. страницу 240</p> 	<p>▶</p> <p>2.1 3.3</p>
<p>1.3 Монтажный вырез VESA 75</p> <p>см. страницу 240</p> 	<p>▶</p> <p>2.1</p>

3 Крепления корпуса

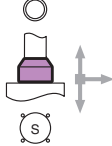
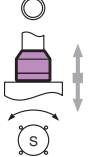
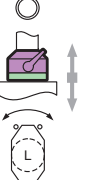
<p>3.1 Крепление CP-S</p> <p>CP 6501.070 (RAL 7024)</p> <p>см. страницу 244</p> 	<p>▶</p> <p>4.1 4.2 5.1 5.2 5.3</p>
<p>3.2 Соединитель для корпуса, круглый CP-S</p> <p>CP 6501.050 (RAL 7024)</p> <p>см. страницу 245</p> 	
<p>3.3 Соединитель для корпуса CP-S, для подсоединения несущего рычага CP-L 120 x 65 мм</p> <p>CP 6501.130 (RAL 7024)</p> <p>см. страницу 245</p> 	

4 Угловые элементы

<p>4.1 Угловой адаптер 90° CP-L на CP-S</p> <p>CP 6501.090 (RAL 7024)</p> <p>см. страницу 264</p> 	<p>▶</p> <p>CP-L см. стр. 250</p>
<p>4.2 Угловой элемент 90° CP-S</p> <p>CP 6501.140 (RAL 7024)</p> <p>см. страницу 247</p> 	<p>▶</p> <p>5.1 5.2 5.3</p>

5 Конец системы

<p>5.1 Настенное/напольное крепление CP-S</p> <p>CP 6501.110 (RAL 7024)</p> <p>см. страницу 248</p> 	<p>▶</p>
<p>5.2 Настенный шарнир CP-S</p> <p>CP 6501.150 (RAL 7024)</p> <p>см. страницу 249</p> 	<p>▶</p>
<p>5.3 Надстроечный шарнир CP-S</p> <p>CP 6501.160 (RAL 7024)</p> <p>см. страницу 248</p> 	<p>▶</p>

2 Адаптеры наклона

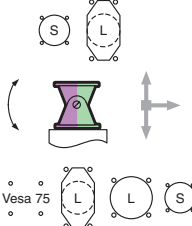
<p>2.1 Крепление корпуса, наклоняемое, сверху¹⁾</p> <p>IW 6902.670 (RAL 7024)</p> <p>см. страницу 243</p> 	<p>▶</p> <p>3.1 3.2 3.4</p> <p>▶</p> <p>CP-L 2.4 см. стр. 251</p>
---	---

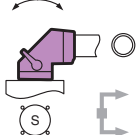
<p>3.4 Угловой соединитель 90° CP-S</p> <p>CP 6501.120 (RAL 7024)</p> <p>см. страницу 246</p> 	<p>▶</p> <p>5.1 5.2 5.3</p>
--	-------------------------------------

¹⁾ Возможность установки при повороте на 180°, например, CP-L 120 x 65 мм или CP-S на CP-L Ø 130 мм.



Несущий профиль CP-S

Крепление к соединительным элементам с помощью 2 зажимных винтов.

Размеры:

Внешний диаметр: 48,3 мм
Толщина стенки: 4,0 мм

Материал:

Стальная труба, порошковое покрытие

Цвет:

RAL 9006

Указание:

Изогнутый несущий профиль по запросу.

А мм	Вес кг	Арт. № CP
500	2,1	6501.010
1000	4,2	6501.030
по запросу А =	4,2 кг/м	6501.340 ¹⁾

¹⁾ Срок поставки по запросу.



А_{мин.} = 100 мм

А_{макс.} = 2000 мм



Крепление корпуса, наклоняемое, крепление сверху

Для монтажа на:

- столешнице IW, для установки крепления корпуса CP-L, Ø 130 мм, см. страницу 184
- плоских поверхностях
- креплении корпуса/соединителе для корпуса CP-L □ 120 x 65 мм, см. страницу 260/262
- креплении/соединителе для корпуса CP-S (используется также как адаптер наклона +100°/-60° для CP-S), см. страницу 244/245.

Подходят для корпусов до 20 кг с подсоединением несущего рычага:

- CP-S
- CP-L □ 120 x 65 мм
- CP-L Ø 130 мм
- VESA Standard 75.

С кабельным каналом для защищенного ввода кабеля.

Угол наклона:

+100°/-60°, регулируется зажимной рукояткой 7,2° и ограничивается прилагаемым упорным винтом на +100°/-15°.

Цвет RAL	Вес кг	Арт. № IW
7024	0,8	6902.670

Материал:

Листовая сталь, окрашенная

Комплект поставки:

Вкл. крепежный материал и пластиковый сальфон.



Комплектующие:

Столешница IW, для установки крепления корпуса, см. страницу 184.



Вид А

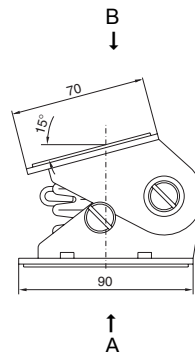
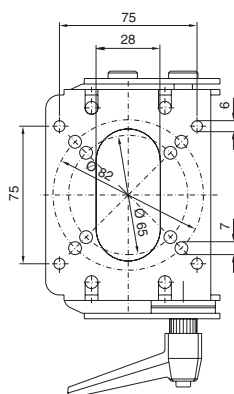

Вид В

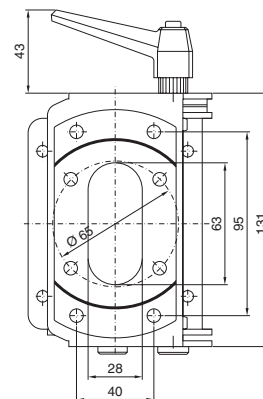

Система несущих рычагов CP-S

Сталь

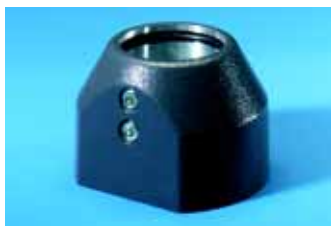

Крепление CP-S

Для жесткого крепления
 ● корпуса на несущем профиле,
 ● несущего рычага на плоских поверхностях,
 с задней стороны¹⁾.

С двумя типами отверстий для
 а) командной панели Rittal
 б) готовой панели управления

Материал:

Цинковое литье под давлением

Комплект поставки:

Вкл. уплотнение и 2 зажимных винта для несущего профиля CP-S.

Цвет RAL	Вес кг	Арт. № CP
7024	1,0	6501.070

¹⁾ Макс. нагрузка 400 Н

Вид А

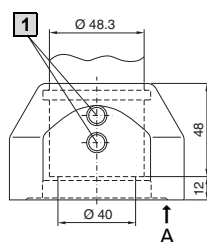
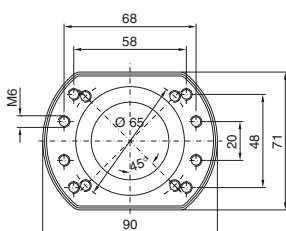

1 Зажимной винт

Монтажные вырезы

а)

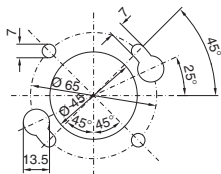

б)

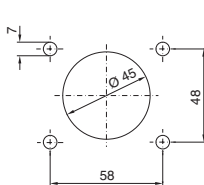

как вырез а),
но без замочных
отверстий

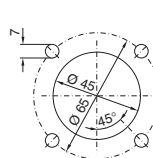



Соединитель для корпуса CP-S

для подсоединения несущего рычага CP-S, круглого

Для поворотного крепления корпуса на вертикальной части системы несущих рычагов.

- С двумя типами отверстий для
 - а) командной панели Rittal
 - б) готовой панели управления

Угол поворота:

Ок. 305°, фиксируется зажимной рукояткой. При использовании дополнительных упорных штифтов 4 x 16 мм, согласно ISO 8752, можно ограничить угол поворота до ± 7°, 44°, 104°, 142°.

Цвет RAL	Вес кг	Арт. № CP
7024	1,1	6501.050

Материал:

Цинковое литье под давлением

Комплект поставки:

Вкл. уплотнение, 2 зажимных винта для несущего профиля CP-S и зажимную рукоятку.

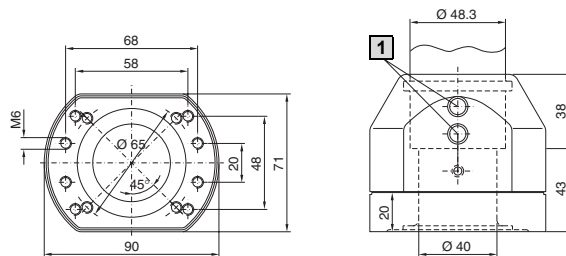

1 Зажимной винт

Монтажные вырезы

а)

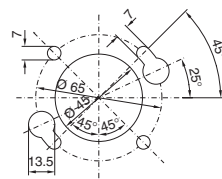

б)

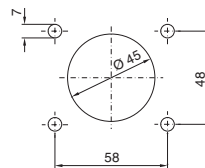

как вырез а), но без замочных отверстий

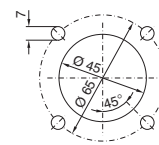

Соединитель для корпуса CP-S для подсоединения несущего рычага CP-L 120 x 65 мм

Для поворотного крепления корпуса на вертикальной части системы несущих рычагов.

Для монтажа на:

- Панели Comfort стандартных размеров CP 6371.000 – .020 CP 6371.120 – .170 CP 6371.220 – .240 (см. страницу 194)
- Optipanel для ЖК-мониторов CP 6380.010 – .040 (см. страницу 205)
- Optipanel Ш x В x Г = 19" x 7 EB x 100 мм CP 6380.000 (см. страницу 205)
- Optipanel, монтажная глубина 50 мм, с подсоединением несущего рычага с обратной стороны (см. страницу 209).
- Панели Compact CP 6340.X10 (см. страницу 231).

Цвет RAL	Вес кг	Арт. № CP
7024	1,5	6501.130

Угол поворота:

Около 305°, фиксируется зажимной рукояткой. При использовании дополнительных упорных штифтов 4 x 16 мм, согласно ISO 8752, можно ограничить угол поворота до дополнительных упорных штифтов 4 x 16 мм, согласно ISO 8752, можно ограничить угол поворота до дополнительных упорных штифтов 4 x 16 мм, согласно ISO 8752, можно ограничить угол поворота до ± 7°, 44°, 104°, 142°.

Материал:

Цинковое литье под давлением

Комплект поставки:

Вкл. уплотнения, 2 стопорных винта.

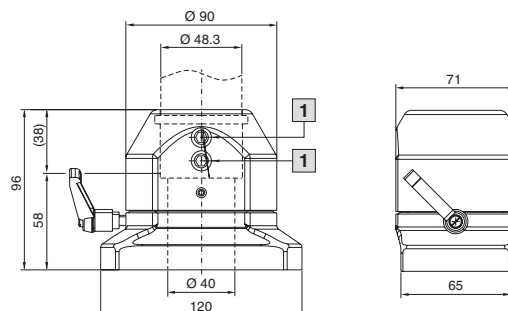

1 Стопорный винт

Монтажный вырез корпуса

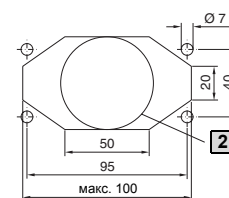

2 Альтернативно макс. Ø 55 мм

Система несущих рычагов CP-S

Сталь



Угловой соединитель 90° CP-S

Для поворотного крепления корпуса на горизонтальной системе несущих рычагов.

- Монтаж корпуса сверху либо снизу
- Возможность юстировки системы несущих рычагов (см. страницу 238)
- Съёмная панель для бесппроблемного ввода кабеля

Угол поворота:

Около 305°, фиксируется зажимной рукояткой. При использовании дополнительных упорных штифтов 4 x 16 мм, согласно ISO 8752, можно ограничить угол поворота до ± 7°, 44°, 104°, 142°.

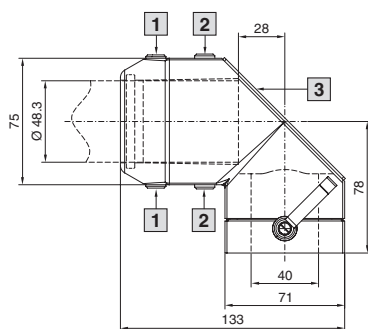

- 1 Стопорный винт
- 2 Юстировочный винт
- 3 Съёмная панель

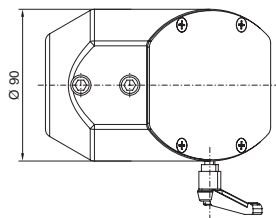

Цвет RAL	Вес кг	Арт. № CP
7024	1,6	6501.120

Материал:

Литой алюминий/цинковое литье под давлением

Комплект поставки:

Вкл. уплотнения, 2 стопорных и 2 юстировочных винта.

Возможные вырезы для монтажа корпусов

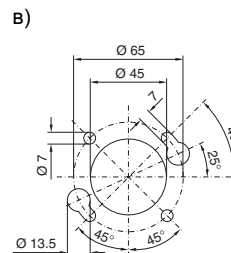
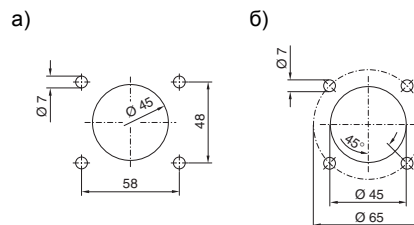

Конструкция в) для быстрого монтажа/монтажа одним человеком



Угловой адаптер 90° CP-L на CP-S

см. страницу 264.

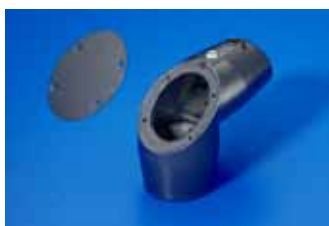

Угловой элемент 90° CP-S

Для соединения горизонтальных и вертикальных несущих элементов.

- Возможность юстировки системы несущих рычагов (см. страницу 238)
- Съёмная панель для беспрепятственного ввода кабеля

Материал:
Литой алюминий

Комплект поставки:
Вкл. уплотнения, 4 стопорных и 2 юстировочных винта.

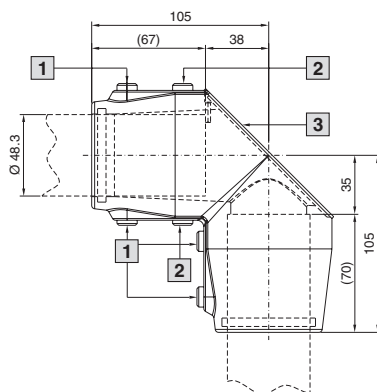

- 1** Стопорный винт
- 2** Юстировочный винт
- 3** Съёмная панель

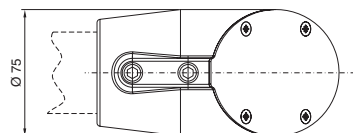

Цвет RAL	Вес кг	Арт. № CP
7024	1,1	6501.140

Комплектующие:

Монтажный элемент для сигнальных колонн (SZ 2375.030), см. страницу 1129.

B
1.4

Система несущих рычагов CP-S



Монтажные элементы

для систем несущих рычагов
Для установки сигнальной колонны,
см. страницу 1129.

Система несущих рычагов CP-S

Сталь

1.4 Система несущих рычагов CP-S



Настенное/напольное крепление CP-S

Для жесткого крепления несущего профиля к поверхностям. С фланцем для монтажа спереди.

Материал:
Литой алюминий

Комплект поставки:
Вкл. уплотнение, 2 зажимных винта для несущего профиля CP-S и 3 предустановленных юстировочных винта.



Цвет RAL	Вес кг	Арт. № CP
7024	0,7	6501.110

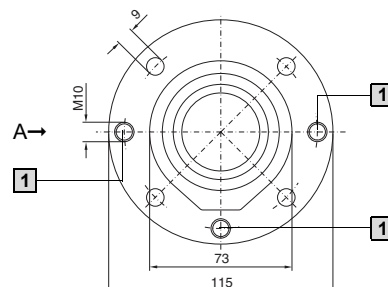

1 Юстировочный винт

Вид А

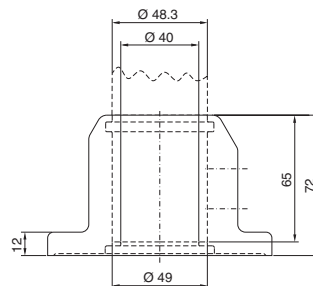

Монтажный вырез

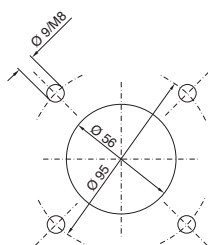

Надстроечный шарнир CP-S

Для поворотного крепления системы несущих рычагов на горизонтальных поверхностях.

- Монтаж верху либо снизу
- Возможность юстировки системы несущих рычагов (см. страницу 238)
- Съемная панель для бесппроблемного ввода кабеля

Угол поворота:
Ок. 300°. При использовании дополнительных упорных штифтов 4 x 16 мм, согласно ISO 8752, можно ограничить угол поворота до ± 6°, 51°, 96°. Для фиксации шарнира винт меняется на стандартную рукоятку зажима М6 x 25 мм.



Цвет RAL	Вес кг	Арт. № CP
7024	1,8	6501.160

Материал:
Литой алюминий

Комплект поставки:
Вкл. уплотнения, 2 стопорных и 2 юстировочных винта.

Монтажный вырез

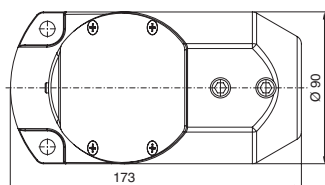
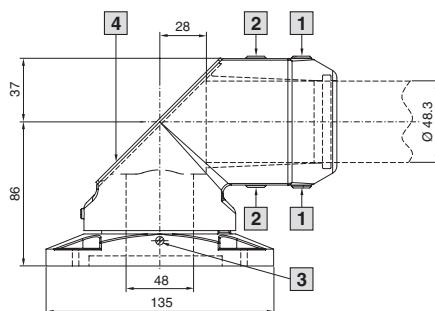
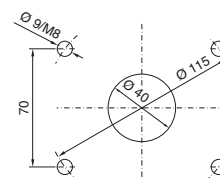

1 Стопорный винт

2 Юстировочный винт

3 Винт для регулировки угла поворота

4 Съемная панель



Настенный шарнир CP-S

Для поворотного крепления системы несущих рычагов на вертикальных поверхностях.

- Отверстия специальной форсы со стороны подсоединения несущего рычага для удобного монтажа одним человеком.
 - Предварительно ввинтить винты в вертикальную поверхность
 - Установить настенный шарнир (при установленной системе несущих рычагов)
 - Затянуть винты
- Возможность юстировки системы несущих рычагов (см. страницу 238)
- Съёмная панель для беспрепятственного ввода кабеля

Угол поворота:

Ок. 300°. При использовании дополнительных упорных штифтов 4 x 16 мм, согласно ISO 8752, можно ограничить угол поворота до ± 6°, 51°, 96°. Для фиксации шарнира винт меняется на стандартную зажимную рукоятку M6 x 25 мм.

Цвет RAL	Вес кг	Арт. № CP
7024	2,2	6501.150

Материал:

Литой алюминий

Комплект поставки:

Вкл. уплотнения, 2 стопорных и 2 юстировочных винта.

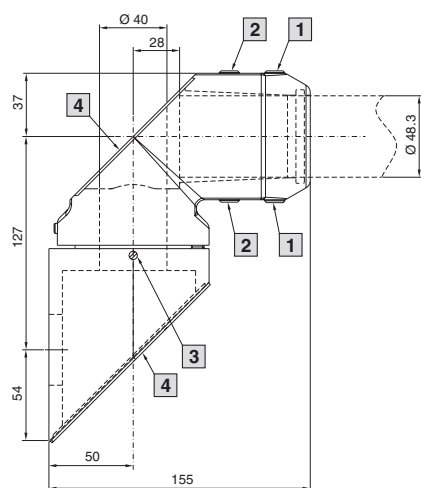

- 1** Стопорный винт
- 2** Юстировочный винт
- 3** Винт для регулировки угла поворота
- 4** Съёмная панель

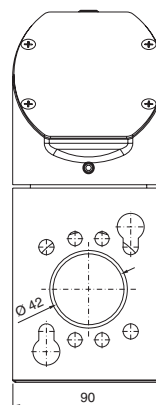

Вырез для монтажа 90°

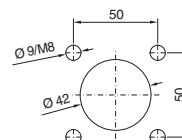

Система несущих рычагов CP-L

Быстрый подбор

Определите на простом эскизе основную форму несущего рычага. После этого выберите соответствующие несущие компоненты. Подбор начинается с пункта 1 (начало системы), в соответствии с характеристиками имеющейся панели.

▶ Продолжение CP-L согласно номерам позиций.

▶ Переход от одной системы к другой показан цветом.
Фиолетовый = CP-S

▶ Синий = CP-XL

▶ Продолжение системы/конец системы:

↔ все направления

↕ вертикально

→ горизонтально

↗ под углом

↘ наклоняемые или

↻ поворотные элементы

Начиная с позиции 3 крепления корпуса, между всеми элементами необходим несущий профиль (минимальная длина около 100 мм, при настенном/напольном креплении ок. 160 мм). Профильные сечения показывают соответствующее(ие) положение(я) монтажа.

X = 0 (RAL 7030)

X = 1 (RAL 7024)

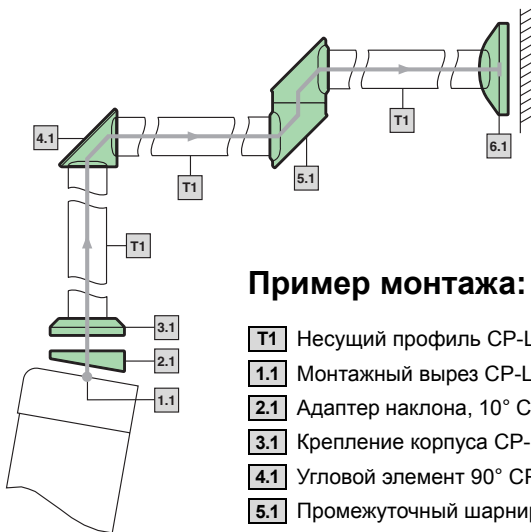

Пример монтажа:

- T1** Несущий профиль CP-L
- 1.1** Монтажный вырез CP-L, Ø 130 мм
- 2.1** Адаптер наклона, 10° CP-L, Ø 130 мм
- 3.1** Крепление корпуса CP-L, Ø 130 мм
- 4.1** Угловой элемент 90° CP-L
- 5.1** Промежуточный шарнир CP-L
- 6.1** Настенное/напольное крепление CP-L

T Несущие профили

T1 Несущий профиль CP-L

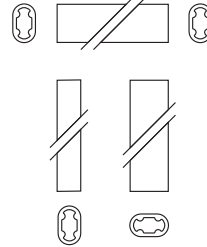

Длина мм	Цвет RAL	Арт. № CP
250	7035	6509.000
500	7035	6511.000
1000	7035	6513.000
2000	7035	6515.000
250	9006	6509.010
500	9006	6511.010
1000	9006	6513.010
2000	9006	6515.010

См. страницу 254

T2 Несущий рычаг, CP-L, с изменяемой высотой

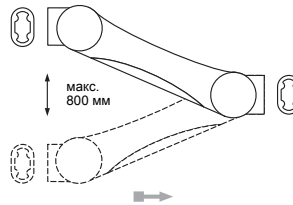

Цвет: RAL 7024/9006

Диапазон веса кг	Длина мм	Арт. № CP
10 – 20	962	6510.210
19 – 30	958	6510.310

См. страницу 252

T3 Уголок несущего рычага 90°, CP-L

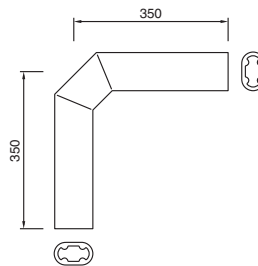

Цвет RAL	Арт. № CP
7035	6519.000
9006	6519.010

См. страницу 254

1 Начало системы

Корпус с монтажным вырезом

1.1 Монтажный вырез CP-L, Ø 130 мм

▶ 2.1
▶ 2.2
▶ 2.4
▶ 3.1
▶ 3.2
▶ 3.3

1.2 Соединительная пластина для несущего рычага CP-L CP 6528.2X0, см. стр. 259

▶ 2.3
▶ 2.4
▶ 3.4
▶ 3.5
▶ 3.6

1.3 Соединительный адаптер CP-L на CP-XL CP 6528.0X0, см. стр. 258

▶ CP-S
▶ 3.3
▶ см. с. 242

1.4 Монтажный вырез CP-L, 120 x 65 мм

▶ 2.3
▶ 2.4
▶ 3.4
▶ 3.5
▶ 3.6

1.5 Соединительная консоль CP-L 120 x 65 мм A CP 6508.0X0 на несущей панели Optipanel B CP 6508.100

Другие корпуса с монтажным вырезом C для соединительной консоли см. стр. 261

▶ CP-S
▶ 3.3
▶ см. стр. 242

1.6 Монтажный вырез VESA 75

см. стр. 240

▶ 2.4

2 Адаптеры наклона

<p>2.1 Адаптер наклона 10° CP-L, Ø 130 мм CP 6527.0X0, см. стр. 255</p> 	<p>3.1 3.2 3.3</p>
<p>2.2 Адаптер наклона +/- 45° CP-L, Ø 130 мм CP 6529.0X0, см. стр. 255</p> 	

<p>2.3 Адаптер наклона 10° CP-L 120 x 65 мм CP 6527.1X0, см. стр. 256</p> 	<p>3.4 3.5 3.6</p>
<p>2.4 Крепление корпуса, наклоняемое, монтаж сверху¹⁾ CP 6902.670 (RAL 7024), см. стр. 243</p>  <p>Vesa 75</p>	<p>3.4 3.5</p> <p>CP-S см. стр. 241/242</p>

3 Крепления корпуса

<p>3.1 Крепление корпуса CP-L, Ø 130 мм CP 6525.5X0, см. стр. 256</p> 	<p>4.1 4.2 4.3 6.1 6.2 6.3 6.4</p>
<p>3.2 Соединитель для корпуса CP-L, Ø 130 мм CP 6525.0X0, см. стр. 262</p> 	<p>4.1 4.3 6.1 6.2 6.3²⁾ 6.4²⁾</p>
<p>3.3 Угловой соединитель 90° CP-L, Ø 130 мм CP 6526.0X0, см. стр. 263</p> 	<p>4.1 5.1 6.1 6.2 6.3 6.4</p>

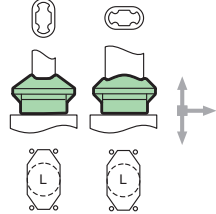
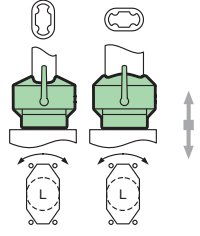
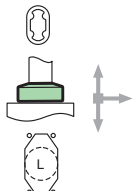
<p>3.4 Крепление корпуса CP-L, 120 x 65 мм CP 6525.6X0, см. стр. 257</p> 	<p>4.1 4.2 4.3 6.1 6.2 6.3²⁾ 6.4²⁾</p>
<p>3.5 Крепление корпуса CP-L, 120 x 65 мм CP 6525.1X0, см. стр. 262</p> 	<p>4.1 4.3 6.1 6.2 6.3²⁾ 6.4²⁾</p>
<p>3.6 Крепление корпуса CP-L, 120 x 65 мм, навешиваемое CP 6525.2X0, см. стр. 260</p> 	<p>4.1 4.2 4.3 6.1 6.2</p>

5 Промежуточный шарнир

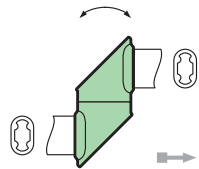
<p>5.1 Промежуточный шарнир CP-L CP 6523.0X0, см. стр. 265</p> 	<p>4.1 6.1 6.2</p>
---	----------------------------

4 Угловые элементы

<p>4.1 Угловой элемент 90° CP-L CP 6524.0X0, см. стр. 263</p> 	<p>5.1 6.1 6.2 6.3 6.4</p>
<p>4.2 Угловой шарнир 90° CP-L CP 6524.2X0, см. стр. 264</p> 	
<p>4.3 Угловой адаптер 90° CP-L на CP-XL CP 6528.100, см. стр. 264</p> 	<p>CP-XL см. стр. 268</p>

6 Конец системы

<p>6.1 Настенное/напольное крепление, малое, CP-L CP 6520.5X0, см. стр. 265</p> 	
<p>6.2 Настенное/напольное крепление, большое, CP-L CP 6520.0X0, см. стр. 266</p> 	
<p>6.3 Надстроечный шарнир CP-L CP 6522.0X0, см. стр. 266</p> 	
<p>6.4 Настенный шарнир CP-L CP 6521.0X0, см. стр. 267</p> 	

Указания:

к Т2
Несущий рычаг, с регулировкой высоты, всегда использовать в качестве первого горизонтального элемента за корпусом.

к 5.1 / 6.3 / 6.4
Целесообразно использовать только один промежуточный шарнир или один настенный

шарнир. Два шарнира ограничивают допустимую нагрузку и усложняют позиционирование командной панели.
Диаграмма нагрузок, см. страницу 237.

к 4.1
Можно последовательно использовать два угловых элемента.

¹⁾ Возможность установки при повороте на 180°, например, CP-L 120 x 65 мм или CP-S на CP-L Ø 130 мм.

²⁾ Через угол несущего рычага T3 90° CP-L.

Система несущих рычагов CP-L

Несущий рычаг, с изменяемой высотой



Несущий рычаг, с изменяемой высотой CP-L

улучшает эргономику в благодаря следующим особенностям:

- Диапазон перемещения
 - для пользователей маленького и большого роста
 - для сидячих и стоячих рабочих мест составляет до 800 мм, и устанавливается при помощи регулировочного винта с передней части рычага.
- Точная настройка пружины сжатия в соответствии с весом корпуса регулировочным винтом на несущем рычаге сзади.
- Абсолютная эксплуатационная надежность, при поломке пружины сжатия рычаг остается в установленной позиции.
- Пластиковая обшивка с защелкивающимся креплением для доступа к встроенному U-образному профилю кабельного поддона.
- Угол наклона установленного корпуса с изменением высоты не меняется.

Материал:

Сталь, пластик

Комплект поставки:

Круглая труба с пружиной для разгрузки от натяжения и U-образный профиль кабельного поддона, 2 соединительных элемента с резьбовыми отверстиями, пластиковая обшивка, вкл. крепежный материал.

Общая длина мм	Цвет RAL	Диапазон веса кг ¹⁾	Арт. № CP
962	9006	10 – 20	6510.210
958	9006	19 – 30	6510.310

¹⁾ Для укомплектованного корпуса и вертикального несущего профиля.

Конструкция 20 кг

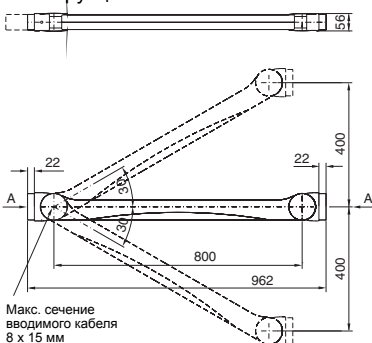

Вид А

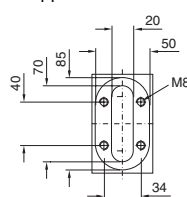

Конструкция 30 кг

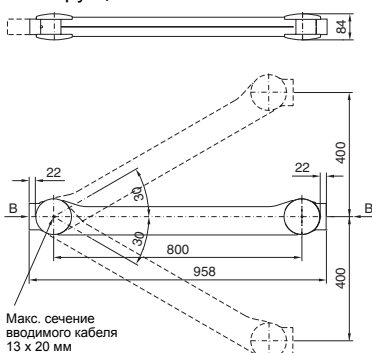

Вид В

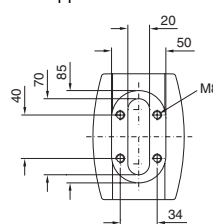

Система несущих рычагов CP-L

Несущий рычаг, с изменяемой высотой

Разнообразные возможности комбинаций при горизонтальном монтаже наглядно показаны на этом рисунке.

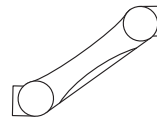
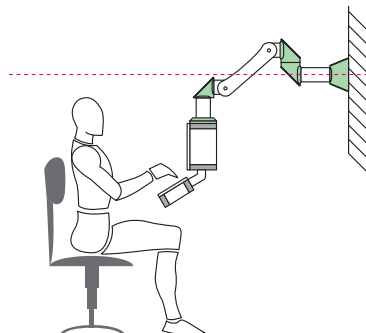
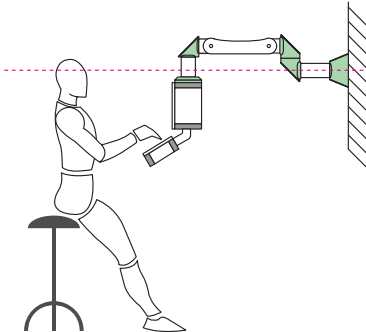
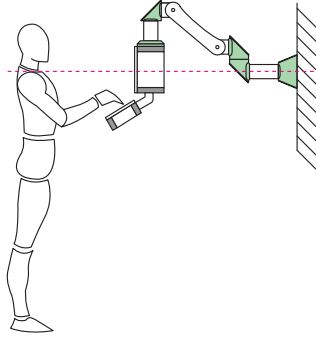

Со стороны корпуса



Угловой элемент 90° CP-L
Арт. № 6524.0X0¹⁾,
см. страницу 263.

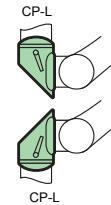

Угловой элемент 90° CP-L
Арт. № 6524.2X0¹⁾,
см. страницу 264.

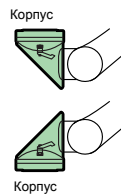

Угловой соединитель
90° CP-L для подсоединения
несущего рычага Ø 130 мм
Арт. № 6526.0X0¹⁾,
см. страницу 263.



Крепление корпуса CP-L для
подсоединения несущего
рычага Ø 130 мм
Арт. № 6525.5X0¹⁾,
Крепление корпуса CP-L для
подсоединения несущего
рычага 120 x 65 мм
Арт. № 6525.6X0¹⁾,
см. страницу 256/257.
Корпус с вырезом для несущего рычага
с задней стороны/усиление по запросу.

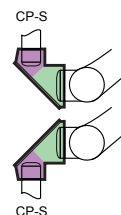

Угловой адаптер 90°,
CP-L на CP-S
Арт. № 6501.090 (RAL 7024),
см. страницу 264.

Со стороны крепления

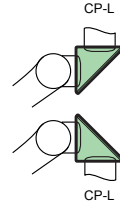

Угловой элемент 90° CP-L
Арт. № 6524.0X0¹⁾,
см. страницу 263.

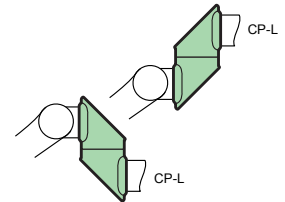

Промежуточный шарнир CP-L
Арт. № 6523.0X0¹⁾,
см. страницу 265.

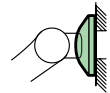

Настенное/напольное
крепление, малое, CP-L
Арт. № 6520.5X0¹⁾,
см. страницу 265.

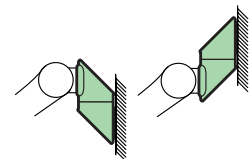

Настенный шарнир CP-L
Арт. № 6521.0X0¹⁾,
см. страницу 267.

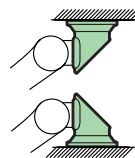

Надстроечный шарнир CP-L
Арт. № 6522.0X0¹⁾,
см. страницу 266.

¹⁾ Пояснение:
X = 0 RAL 7030
X = 1 RAL 7024

Система несущих рычагов CP-L

Алюминий



Несущий профиль CP-L

Крепление на соединительных элементах с помощью 4 саморезов и сквозных отверстий. Профиль может быть укорочен, не требуется нарезание резьбы.

Размеры:
50 x 85 мм

Толщина стенки:
8 мм

Материал:
Алюминиевый прессованный профиль

Указание:
Данные по нагрузкам,
см. страницу 237.

Нем. патент № 43 31 124
Франц. патент № 94 10 806
Итал. патент № 01275022
Японский патент № 2730621
Патент США № 5,460,894

Длина (L) ¹⁾ мм	Вес кг	RAL 7035 Арт. № CP	RAL 9006 Арт. № CP
250	1,3	6509.000	6509.010
500	2,6	6511.000	6511.010
1000	5,1	6513.000	6513.010
2000	10,2	6515.000	6515.010

¹⁾ L мин = 135 мм



Сервис Rittal:

Несущий профиль CP-L, открытый, с двумя отделениями для прокладки кабеля:

- закрытый, например, для стандартной проводки,
 - открытый, с пластиковым кожухом для легкой прокладки кабеля.
- Поставка по запросу.

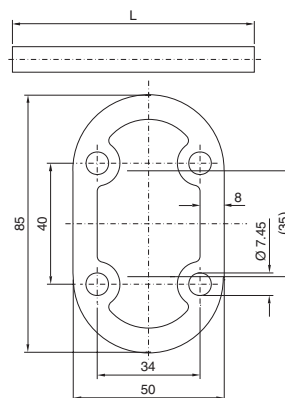

Уголок несущего рычага 90° CP-L

Компактная, сварное альтернативное решение, не требует нарезания резьбы.

Материал:
Алюминиевый прессованный профиль

Цвет RAL	Вес кг	Арт. № CP
7035	3,4	6519.000
9006	3,4	6519.010

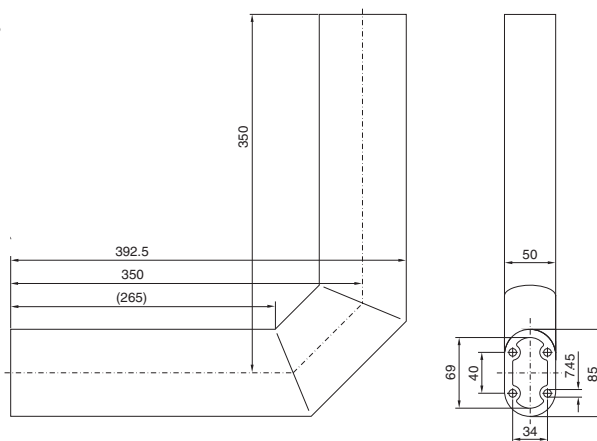

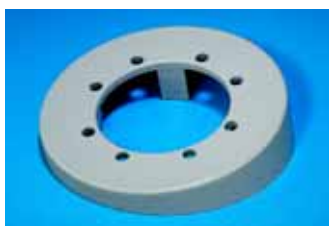

Адаптер наклона 10° CP-L

для подсоединения несущего рычага Ø 130 мм

Для монтажа между:

- соединителем для корпуса CP-L (CP 6525.0X0) или
- креплением корпуса CP-L (CP 6525.5X0) или
- угловым соединителем 90° CP-L (CP 6526.0X0) и командной панелью.

Материал:

Цинковое литье под давлением

Комплект поставки:

Вкл. уплотнение и крепежный материал.



Цвет RAL	Вес кг	Арт. № CP
7030	0,6	6527.000
7024	0,6	6527.010

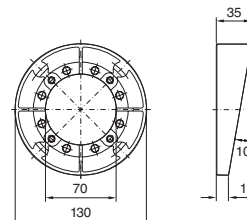

Монтажный вырез
Корпус CP-L, Ø 130 мм

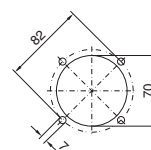

Адаптер наклона ±45° CP-L

для подсоединения несущего рычага Ø 130 мм

Для монтажа между:

- соединителем для корпуса CP-L (CP 6525.0X0) или
- креплением корпуса CP-L (CP 6525.5X0) или
- угловым соединителем 90° CP-L (CP 6526.0X0) и командной панелью.

Угол наклона:

Регулируется за 7,5° шагов.

Материал:

Литой алюминий

Комплект поставки:

Вкл. уплотнение, сиффон из пластика и крепежный материал.

Немецкий патент № 195 40 298

Патент США № 5,911,393



Цвет RAL	Вес кг	Арт. № CP
7030	1,3	6529.000
7024	1,3	6529.010

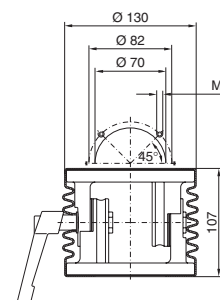

Монтажный вырез
Корпус CP-L, Ø 130 мм

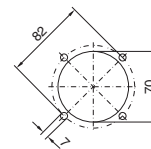

Система несущих рычагов CP-L

Алюминий



Адаптер наклона 10° CP-L

для подсоединения несущего рычага
□ 120 x 65 мм

Для монтажа между:

- соединителем для корпуса CP-L (CP 6525.1X0)

или

- креплением корпуса CP-L (CP 6525.6X0)

или

- соединителем для корпуса CP-S (CP 6501.130)

и командной панелью.

Материал:

Цинковое литье под давлением

Комплект поставки:

Вкл. уплотнение и крепежный материал.



Цвет RAL	Вес кг	Арт. № CP
7030	0,4	6527.100
7024	0,4	6527.110

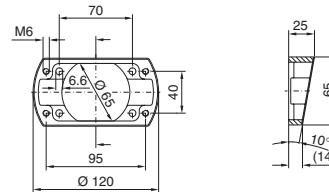

Монтажный вырез
корпуса CP-L □ 120 x 65 мм

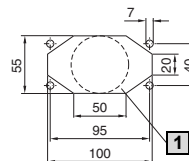

1 Альтернативно макс. Ø 55 мм



Крепление корпуса, наклоняемое

крепление сверху,
см. страницу 243.

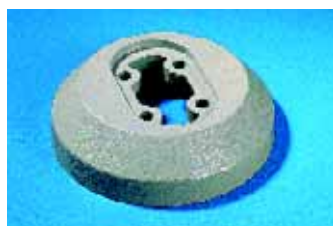

Крепление корпуса CP-L

для подсоединения несущего рычага
Ø 130 мм

Для жесткого крепления корпуса на системе несущих рычагов.

Материал:

Цинковое литье под давлением

Комплект поставки:

Вкл. уплотнение и саморезы для крепления несущих профилей CP-L.



Цвет RAL	Вес кг	Арт. № CP
7030	1,0	6525.500
7024	1,0	6525.510

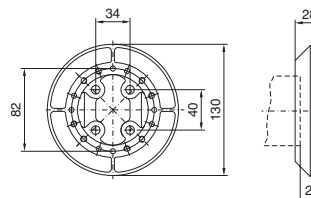

Монтажный вырез
Корпус CP-L, Ø 130 мм

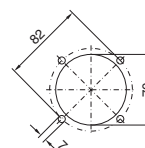



Крепление корпуса CP-L

для подсоединения несущего рычага

□ 120 x 65 мм

Для жесткого крепления корпуса на системе несущих рычагов.

Материал:

Цинковое литье под давлением

Комплект поставки:

Вкл. уплотнение и саморезы для крепления несущих профилей CP-L.

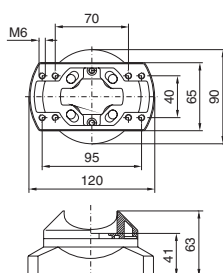

Цвет RAL	Вес кг	Арт. № CP
7030	1,0	6525.600
7024	1,0	6525.610

+ Комплектующие:

Соединительная консоль CP-L, см. страницу 261.

Монтажный вырез корпуса CP-L □ 120 x 65 мм

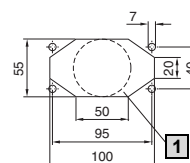

1 Альтернативно макс. Ø 55 мм



Крепление корпуса, наклоняемое, крепление снизу

CP-L □ 120 x 65 мм

Для монтажа под:

- столешницей IW со стойкой
- достаточно для большими плоскостями.

Подходит для корпуса с монтажным вырезом:

- CP-L □ 120 x 65 мм (например, Optipanel, см. страницу 205, панель Comfort, см. страницу 194).

С монтажным вырезом с уплотнением для ввода кабеля со штекерами

Угол наклона:

+40°/-40°, фиксируется зажимной рукояткой.

Материал:

Листовая сталь, окрашенная

Комплект поставки:

Вкл. крепежный материал

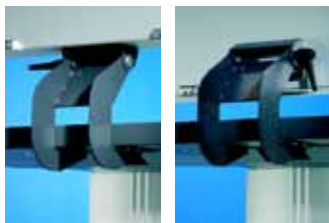

Вид В

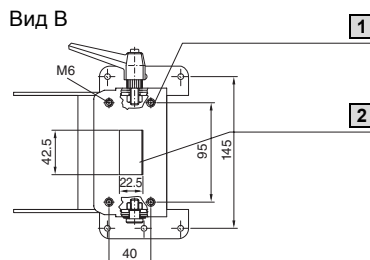

1 Для крепления корпуса с вырезом CP-L/CP-S, □ 120 x 65 мм или соединительного кронштейна CP-L CP 6508.0X0

2 Вырез для ввода кабеля со штекерами SZ 2400.300/SZ 2400.500

Цвет RAL	Вес кг	Арт. № IW
7024	1,6	6902.640

Указание:

Крепление корпуса можно устанавливать как в месте подсоединения несущего рычага корпуса Optipanel, так и на нижней или задней части любого корпуса.

+ Комплектующие:

Ввод кабелей со штекерами, см. страницу 1057.

Столешница IW,

см. страницу 184.

Стойка,

см. страницу 290.

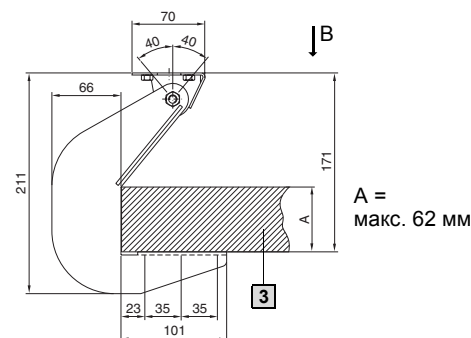

3 Столешница, например, IW 6902.310/ IW 6902.320

Система несущих рычагов CP-L

Алюминий



Соединительный адаптер CP-L на CP-XL или CP-L на CP-Q

для монтажа между:

- корпусом с подсоединением CP-L и
 - системой несущих рычагов CP-XL или CP-Q
- Можно также использовать для крепления командной панели с вырезом для CP-L непосредственно на машинах и установках без несущего рычага. Там необходимо предусмотреть вырез CP-XL или CP-Q. Последовательность монтажа:

- Установить соединительный адаптер на подставке
- Установить корпус и зафиксировать при помощи винтов

Уплотнение для подставки, при необходимости, поставляется по запросу.

Материал:

Литой алюминий

Комплект поставки:

Вкл. уплотнение и крепежный материал.

Высота мм	Цвет RAL	Вес кг	Арт. № CP
20 ¹⁾	7030	0,6	6528.000
20 ¹⁾	7024	0,6	6528.010
55 ²⁾	7030	0,7	6528.500
55 ²⁾	7024	0,7	6528.510

¹⁾ Если позволяет нагрузка, может быть установлен между корпусом с подсоединением несущего рычага CP-XL или CP-Q и системой несущих рычагов CP-L Ø 130 мм.

²⁾ Для командной панели VIP 6000, см. страницу 213, 3.1. Командная панель, индекс исполнения с 1 по 5.

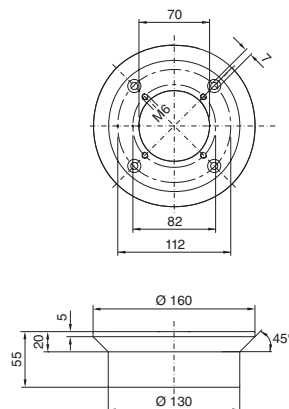
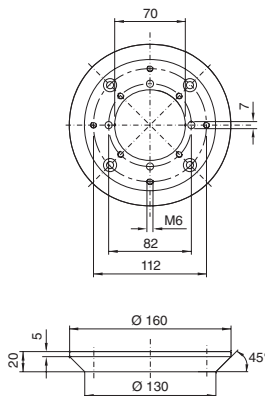

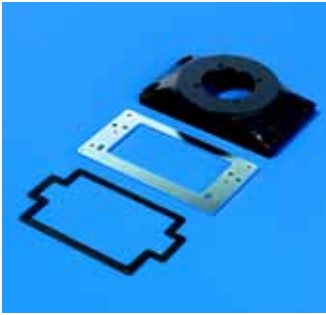

Соединительные пластины CP-L

с усиливающей пластиной

- Для упрощения крепления командной панели на несущем рычаге или стойке.
- После просверливания 4 отверстий Ø 7 мм просто крепится винтами с наружной стороны.
- Больше места для ввода кабеля и уголок для фиксации кабеля.

Для монтажа:

- Панели Comfort¹⁾
- VIP 6000²⁾
- Optipanel³⁾
- Командной панели из листовой стали⁴⁾

на:

Компоненты системы несущих рычагов	CP-L
Крепление корпуса	CP 6525.5X0
Соединитель для корпуса	CP 6525.0X0
Угловой соединитель	CP 6526.0X0
Адаптер наклона 10°	CP 6527.0X0
Адаптер наклона ± 45°	CP 6529.0X0



- 1** Предварительно установить винты, навесить корпус, затянуть винты – готово!

Монтажный вырез CP-L

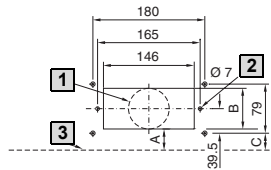

- 1** Альтернативно Ø В
- 2** Ø 6 мм только для металлических корпусов для фиксации усиливающей пластины
- 3** Внешняя окантовка корпуса с задней стороны



С подсоединением несущего рычага	Цвет RAL	Вес кг	Арт. № CP
CP-L	7030	0,7	6528.200
CP-L	7024	0,7	6528.210

Указание:

Прямоугольный вырез под несущий рычаг может быть выполнен по запросу.

Материал:

Соединительная пластина: алюминиевое литье
Усиливающая пластина: листовая сталь 6 мм

Комплект поставки:

Вкл. уплотнительный и крепежный материал.

- 1) Начиная с ширины передней панели в 247 мм и монтажной глубины 152 мм.
- 2) Начиная с ширины передней панели 265 мм.
- 3) Начиная с ширины передней панели 220 мм и монтажной глубины 150 мм.
- 4) Монтажная площадь, минимум Ш x Г = 300 мм x 135 мм (например, командная панель с дверцей).

CP-L

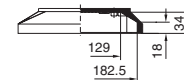
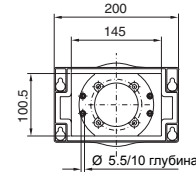

	Глубина монтажа мм	A	B	C
Панель Comfort	152/308	28,9	77,9	30,5
	191 – 464	43,1	82,5	48,1
VIP 6000	155 – 185	32,5	81	30,5
	295 – 438	174,5	81	173
Optipanel	150	34	65,5	28
Металлический корпус	–	1)	86	1)

1) Отверстия/вырезы расположены по центру усиливающей пластины корпуса.

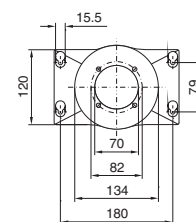

Система несущих рычагов CP-L

Алюминий



Крепление корпуса, навесное, CP-L

для подсоединения несущего рычага
□ 120 x 65 мм

Для жесткого крепления корпуса на несущем профиле.

С отверстиями для легкого, надежного монтажа одним лицом:

- Закрепить винтами крепление корпуса на несущем рычаге
- Закрепить несущую панель внутри на корпусе и установить два винта снаружи
- Установить корпус сверху и зафиксировать.

Для корпусов с глубиной от 70 мм.

Материал:

Крепление корпуса:
цинковое литье под давлением
Несущая пластина: листовая сталь

Комплект поставки:

Вкл. уплотнение, несущую панель и крепежный материал.



Цвет RAL	Вес кг	Арт. № CP
7030	0,4	6525.200
7024	0,4	6525.210

Дополнительно необходимо:

Угловой шарнир 90° CP-L, см. страницу 264.

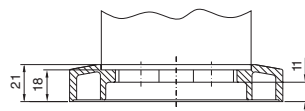
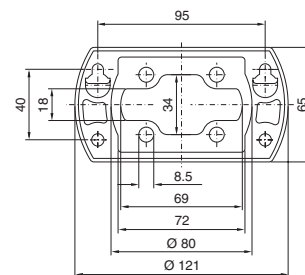

Монтажный вырез
Корпус □ 120 x 65 мм

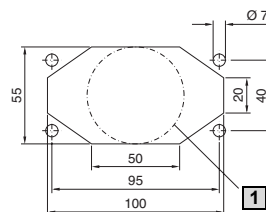

1 Альтернативно макс. Ø 55 мм



Соединительная консоль CP-L

Для подсоединения к плоским командным панелям с задней стороны. Съёмная крышка для простоты ввода кабеля.

Материал:
Литой алюминий

Комплект поставки:
Вкл. уплотнительный и крепежный материал для монтажа на корпусе, а также 2 кабельных хомута.

Возможности монтажа:

1. Optipanel

Дополнительное оборудование:

- Вырез в задней стенке/двери
 - с несущей панелью CP 6508.100 (см. страницу 262) с креплением на винтах непосредственно на профиль (см. рис. А)
- Выбор при помощи индекса исполнения (см. страницу 209, поз. 2.3, выбор 7 или 8): Устанавливаются соединительная консоль и несущая панель.



Рис. А Optipanel



Рис. В Другие корпуса

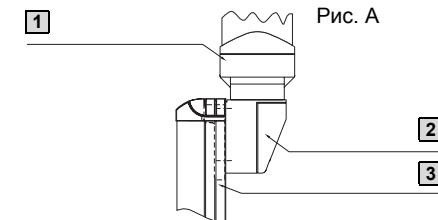

2. Для всех корпусов

например,

- Клеммные коробки (см. страницу 116),
- Корпуса из литого алюминия (см. страницу 114)

соединительная консоль может монтироваться а) напрямую, вровень с краем корпуса (см. рис. В сверху), б) в центре промежуточной пластины CP 6508.200 (по запросу) (см. рис. В снизу), может быть закреплена на задней стенке корпуса. В отдельных случаях следует проверить дополнительное усиление задней стенки.

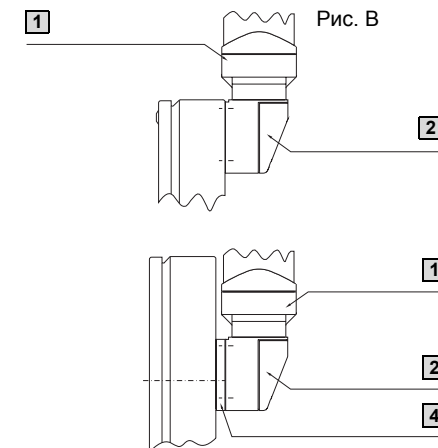

Цвет RAL	Вес кг	Арт. № CP
7030	0,7	6508.000
7024	0,7	6508.010

! Дополнительно необходимо:

Крепление корпуса (CP 6525.6X0), см. страницу 257.
Соединитель для корпуса (CP 6525.1X0), см. страницу 262.
Адаптер наклона 10° (CP 6527.1X0), см. страницу 256.
Соединитель для корпуса CP-S (CP 6501.130), см. страницу 245.

+ Комплектующие:

Промежуточная пластина (CP 6508.200), по запросу.
Несущая панель для Optipanel CP 6508.100, см. страницу 262.

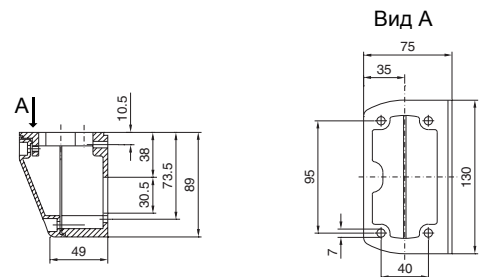

Монтажный вырез

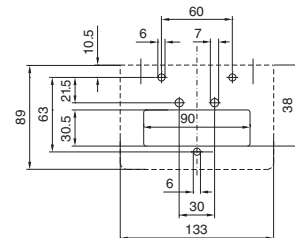

- 1 Компоненты несущего рычага CP-L 120 x 65 мм
- 2 Соединительная консоль CP-L
- 3 Несущая панель (внутренняя)
- 4 Промежуточная пластина

Система несущих рычагов CP-L

Алюминий

1.4

Система несущих рычагов CP-L



Несущая панель Optipanel

Для монтажа на профиле корпуса.
Задняя стенка или дверь в этой области с выемкой, что обеспечивает легкий доступ в случае проведения сервисных работ.

Материал:
Литой алюминий

Комплект поставки:
Вкл. уплотнения и крепежный материал.

Вес кг	Арт. № CP
0,2	6508.100



Соединитель для корпуса CP-L

для подсоединения несущего рычага Ø 130 мм

Для поворотного крепления корпуса на вертикальной части системы несущих рычагов.

Угол поворота:
Около 310°, фиксируется зажимной рукояткой.
При использовании дополнительных упорных штифтов 4 x 16 мм, согласно ISO 8752, можно ограничить угол поворота до ±5°, 65°, 95°, 155°.

Материал:
Цинковое литье под давлением

Комплект поставки:
Вкл. уплотнение и саморезы для крепления несущих профилей CP-L.

Цвет RAL	Вес кг	Арт. № CP
7030	1,7	6525.000
7024	1,7	6525.010

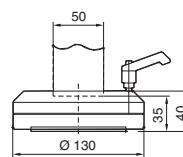

Монтажный вырез
Корпус CP-L Ø 130 мм

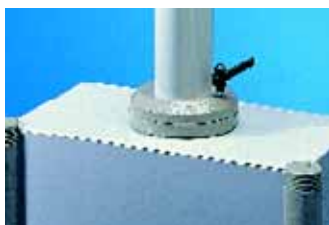
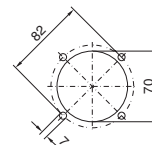

Соединитель для корпуса CP-L

для подсоединения несущего рычага 120 x 65 мм

Для поворотного крепления корпуса на вертикальной части системы несущих рычагов.

Угол поворота:
Около 350°, фиксируется зажимной рукояткой.
При использовании дополнительных упорных штифтов 4 x 16 мм, согласно ISO 8752, можно ограничить угол поворота до ±5° и ±100°.

Материал:
Цинковое литье под давлением

Комплект поставки:
Вкл. уплотнение и саморезы для крепления несущих профилей CP-L.

Цвет RAL	Вес кг	Арт. № CP
7030	1,4	6525.100
7024	1,4	6525.110

+ Комплектующие:

Соединительная консоль CP-L (CP 6508.0X0), см. страницу 261.

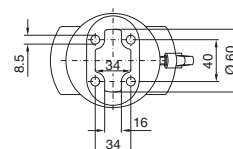
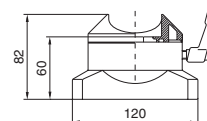
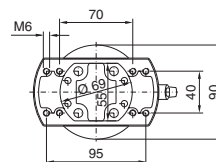

Монтажный вырез
Корпус CP-L 120 x 65 мм

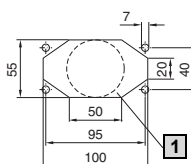

1 Альтернативно макс. Ø 55 мм



Угловой соединитель 90° CP-L

для подсоединения несущего рычага
Ø 130 мм

Для поворотного крепления корпуса на горизонтальной части системы несущих рычагов. Монтаж корпуса снизу либо сверху.

Съемная панель обеспечивает беспроблемный ввод кабеля.

Угол поворота:

Ок. 310°.

При использовании дополнительных упорных штифтов 4 x 16 мм, согласно ISO 8752, можно ограничить угол поворота до ±5°, 65°, 95°, 155°.

Материал:

Литой алюминий/цинковое литье под давлением

Комплект поставки:

Вкл. уплотнения, юстировочный комплект и саморезы для крепления несущих профилей CP-L.



Цвет RAL	Вес кг	Арт. № CP
7030	1,9	6526.000
7024	1,9	6526.010

Комплектующие:

Монтажный элемент для сигнальных колонн (SZ 2375.000), см. страницу 1129.

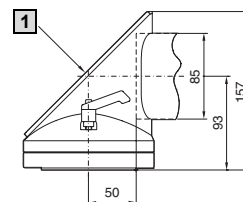

1 Съемная панель

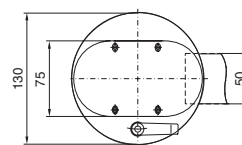

Монтажный вырез
Корпус CP-L Ø 130 мм

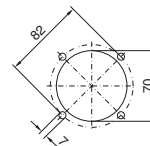

Угловой элемент 90° CP-L

Для соединения горизонтальных и вертикальных несущих элементов. Съемная панель упрощает ввод кабеля.

Материал:

Цинковое литье под давлением

Комплект поставки:

Вкл. уплотнения, юстировочный комплект и саморезы для крепления несущих профилей CP-L.

Немецкий патент № 43 31 125
Французский патент № 94 10901
Итальянский патент № 012 74 738
Японский патент № 2 809 993
Патент США № 5,533,763



Цвет RAL	Вес кг	Арт. № CP
7030	1,4	6524.000
7024	1,4	6524.010

Комплектующие:

Монтажный элемент для сигнальных колонн (SZ 2375.000), см. страницу 1129.

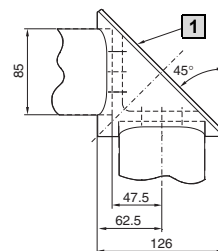

1 Съемная пластина
75 x 174 мм

Система несущих рычагов CP-L

Алюминий



Угловой шарнир 90° CP-L

Поворотное соединение горизонтальных и вертикальных профилей. При очень плоских корпусах в этом случае можно отказаться от соединителя для корпуса. С плоским креплением корпуса (CP 6525.2X0) несущий профиль может крепиться широкой стороной.

Угол поворота:

Ок. 325°.

При использовании дополнительных упорных штифтов 5 x 18 мм, согласно ISO 8752, можно ограничить угол поворота до ±54° и ±98°.

Материал:

Литой алюминий/цинковое литье под давлением

Комплект поставки:

Вкл. уплотнения, саморезы для крепления несущих профилей и юстировочный комплект.

Указание:

Может быть установлена только сбоку корпуса сверху или снизу.

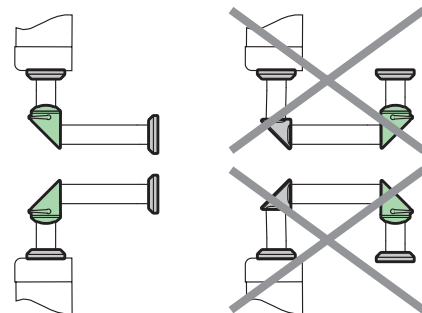

Цвет RAL	Вес кг	Арт. № CP
7030	1,2	6524.200
7024	1,2	6524.210

Дополнительно необходимо:

Крепление корпуса, подвесное CP-L для подсоединения несущего рычага □ 120 x 65 мм (CP 6525.2X0), см. страницу 260, или крепление корпуса CP-L для подсоединения несущего рычага □ 120 x 65 мм (CP 6525.6X0), см. страницу 257.

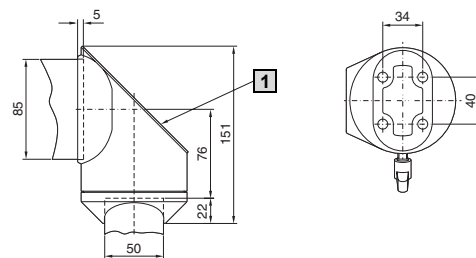

1 Съемная панель

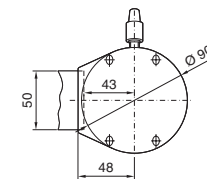

Угловой адаптер 90°

Соединительный элемент между:

- малыми и большими системами несущих рычагов.

Выходное отверстие снизу либо сверху, в зависимости от условий внешнего вида и нагрузки. Съемная крышка упрощает ввод кабеля.

Материал:

Литой алюминий

Комплект поставки:

Вкл. уплотнение для крепления несущего профиля.



CP 6501.090

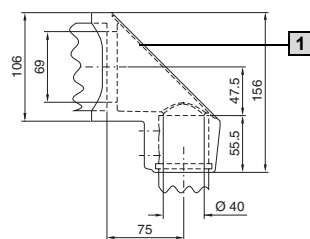

1 Съемная пластина 71 x 149 мм

2 Съемная крышка

	Цвет RAL	Вес кг	Арт. № CP
CP-L на CP-S	7024	1,0	6501.090
CP-XL на CP-L	7024	1,7	6528.110 ¹⁾
CP-XL на CP-L	7030	1,7	6528.100

¹⁾ Срок поставки ок. 3 недели.

CP 6528.100

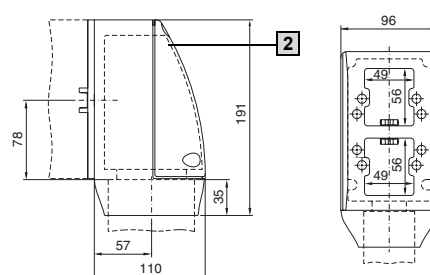

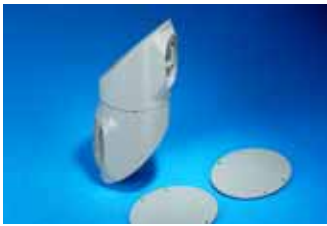

Промежуточный шарнир CP-L

Для поворотного соединения горизонтальных профилей в системе несущих рычагов. Съемные панели обеспечивают простой ввод кабеля.

Угол поворота:

Ок. 315°.
Возможность ограничения угла разворота в шагом 60° с помощью прилагаемых винтов.

Материал:

Литой алюминий

Комплект поставки:

Вкл. уплотнения, юстировочный комплект и саморезы для крепления несущих профилей CP-L.

Немецкий патент № 44 03 593
Французский патент № 94 10902
Итальянский патент № 01274751
Японский патент № 2 675 264
Патент США № 5,522,118

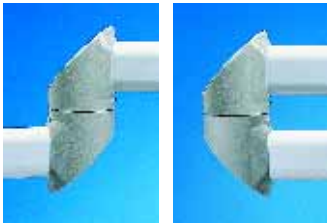

Цвет RAL	Вес кг	Арт. № CP
7030	3,2	6523.000
7024	3,2	6523.010

+ Комплектующие:

Монтажный элемент для сигнальных колонн (SZ 2375.020), см. страницу 1129.

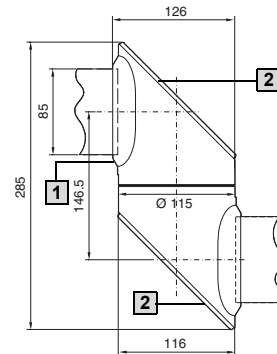

- 1 Винт для регулировки угла поворота
- 2 Съемная панель



Настенное/напольное крепление, малое CP-L

Для жесткого крепления системы несущих рычагов на вертикальных или горизонтальных поверхностях. Особенно подходит для монтажа компактных систем несущих рычагов с вводом кабеля изнутри.

Материал:

Литой алюминий

Комплект поставки:

Вкл. уплотнения, юстировочный комплект для несущего профиля и саморезы для CP-L.



Цвет RAL	Вес кг	Арт. № CP
7030	0,6	6520.500
7024	0,6	6520.510

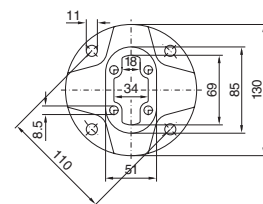
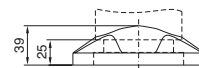

Монтажный вырез

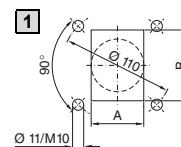

- 1 Альтернатива Ø 52 мм
A = макс. 52 мм
B = макс. 70 мм

Система несущих рычагов CP-L

Алюминий



Настенное/напольное крепление, большое CP-L

Для жесткого крепления системы несущих рычагов на вертикальных или горизонтальных поверхностях с вводом кабеля изнутри.

Материал:
Литой алюминий

Комплект поставки:
Вкл. уплотнения, возможность юстировки с помощью прилагаемых штифтов с резьбой и саморезы для крепления несущих профилей CP-L.



Монтажный вырез

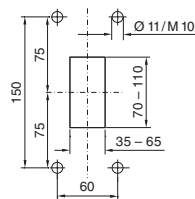

Цвет RAL	Вес кг	Арт. № CP
7030	1,9	6520.000
7024	1,9	6520.010

+ Комплектующие:

Стойка,
см. страницу 295.

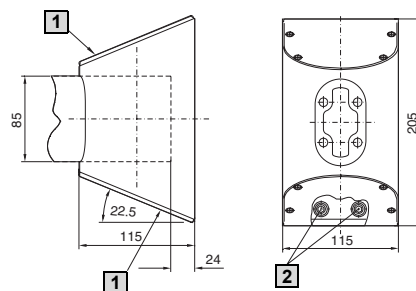

- 1 Съемная панель
- 2 Юстировочный винт

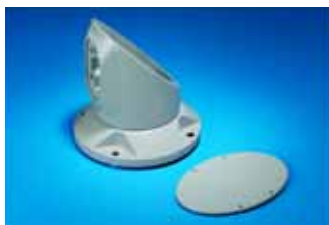

Надстроечный шарнир CP-L

Для поворотного крепления системы несущих рычагов на горизонтальных поверхностях, также возможно подвесное крепление на потолке. Съемная панель обеспечивает упрощенный ввод кабеля.

Угол поворота:
Ок. 315°.

Возможность ограничения угла поворота с шагом 60° и регулировка шарниров с помощью прилагаемых винтов. Для фиксации шарнира винт меняется на стандартную зажимную рукоятку M8 x 16.

Материал:
Литой алюминий

Комплект поставки:
Вкл. уплотнения, юстировочный комплект и саморезы для крепления несущих профилей CP-L.

Указание:
Не используется для установки корпусов сверху.



Монтажный вырез

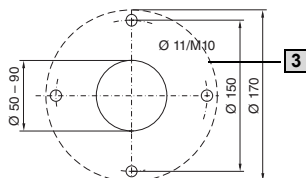

Цвет RAL	Вес кг	Арт. № CP
7030	3,0	6522.000
7024	3,0	6522.010

+ Комплектующие:

Стойка,
см. страницу 295.
Монтажный элемент для сигнальных колонн (SZ 2375.020),
см. страницу 1129.

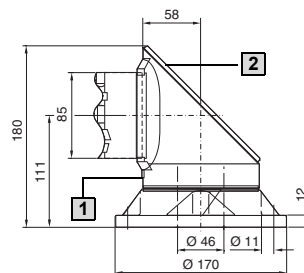

- 1 Винт для регулировки угла поворота
- 2 Съемная панель
- 3 Монтажная поверхность

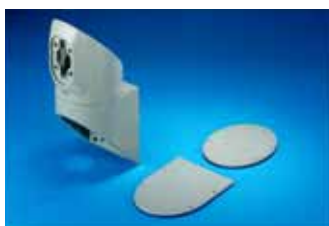

Настенный шарнир CP-L

Для поворотного крепления системы несущих рычагов на вертикальных поверхностях. Съёмные панели обеспечивают беспрепятственную прокладку или ввод кабеля.

Угол поворота:

Ок. 315°.

Возможность ограничения угла поворота с шагом 60° и регулировка шарниров с помощью прилагаемых винтов. Для фиксации шарнира винты заменяются на стандартную зажимную рукоятку M8 x 16.

Материал:

Литой алюминий

Комплект поставки:

Вкл. уплотнения, возможность юстировки резьбовыми штифтами, а также саморезы для крепления несущих профилей CP-L.

Немецкий патент № 44 03 593
Французский патент № 94 10902
Итальянский патент № 01274751
Японский патент № 2 675 264
Патент США № 5,522,118

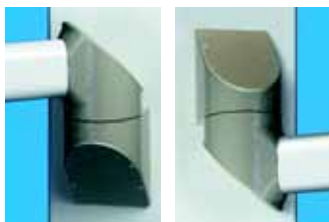

Цвет RAL	Вес кг	Арт. № CP
7030	3,2	6521.000
7024	3,2	6521.010



Комплектующие:

Стойка, см. страницу 295.

Монтажный элемент для сигнальных колонн (SZ 2375.020), см. страницу 1129.

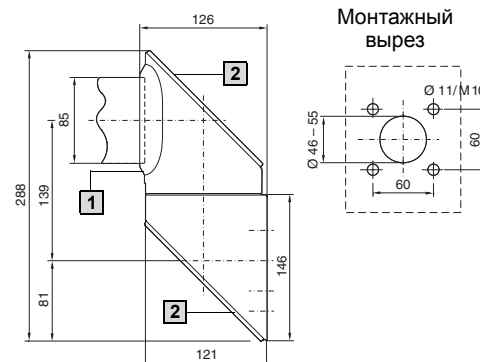

1 Винт для регулировки угла поворота

2 Съёмная панель

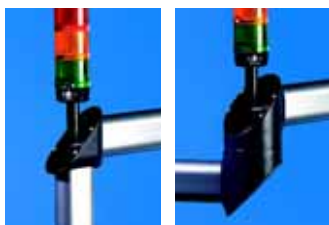

Монтажные элементы

для систем несущих рычагов

Для установки сигнальной колонны, см. страницу 1129.

Система несущих рычагов CP-XL

Быстрый подбор

Определите в виде простого эскиза основную форму несущего рычага. После этого выберите соответствующие несущие компоненты. Подбор начинается с пункта 1 (начало системы), в соответствии с характеристиками имеющейся панели.

Система несущих рычагов CP-XL

1.4

▶ Продолжение CP-XL согласно позиционным номерам.

▶ Продолжение системы/конец системы:

↕ все направления

↕ вертикально

→ горизонтально

↗ под углом

↪ поворотные элементы

Начиная с позиции 3 крепления корпуса, между всеми элементами необходим несущий профиль (минимальная длина около 100 мм, при настенном/напольном креплении ок. 160 мм). Профильные сечения показывают соответствующее(ие) положение(я) монтажа.

X = 0 (RAL 7030)

X = 1 (RAL 7024)

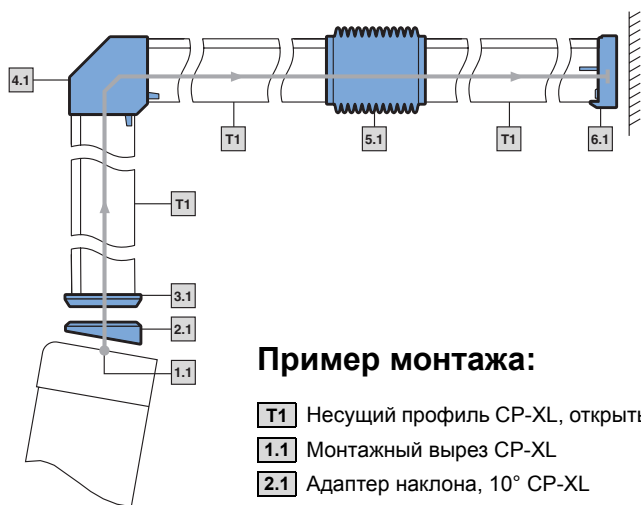

Пример монтажа:

- T1** Несущий профиль CP-XL, открытый
- 1.1** Монтажный вырез CP-XL
- 2.1** Адаптер наклона, 10° CP-XL
- 3.1** Крепление корпуса CP-XL, круглое
- 4.1** Угловой элемент 90° CP-XL, выход снизу
- 5.1** Промежуточный шарнир CP-XL
- 6.1** Настенное/потолочное крепление CP-XL

T Несущие профили

T1 Несущий профиль CP-XL, открытый

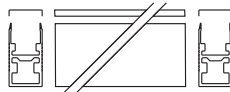

Длина мм	Цвет RAL	Арт. № CP
500	7035	6050.000
1000	7035	6100.000
2000	7035	6200.000

См. страницу 270

T2 Несущий рычаг CP-XL, закрытый

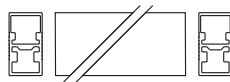

Длина мм	Цвет RAL	Арт. № CP
500	7035	6050.500
1000	7035	6100.500
2000	7035	6200.500

См. страницу 270

1 Начало системы

Корпус с монтажным вырезом

1.1 Монтажный вырез CP-XL



▶ 2.1
3.1
3.2
3.3
3.4
3.5

1.2 Соединительный адаптер CP-L на CP-XL CP 6528.0X0 см. стр. 258

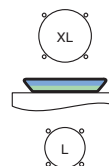

1.3 Соединительный адаптер CP-L на CP-XL для корпуса VIP 6000 с монтажной глубиной 155, 185 и 295 мм CP 6528.5X0 см. стр. 258

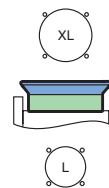

1.4 Соединительная панель с усиливающей пластиной

CP 6528.420 (ширина 200 мм)
CP 6528.430 (ширина 418 мм)
см. стр. 274

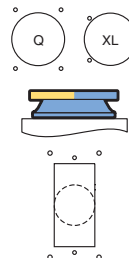

▶ 2.1
3.1
3.2
3.3
3.4

Указание:

- Использовать только один промежуточный шарнир
- Можно последовательно использовать два угловых элемента
- При установке угловых элементов следует обратить внимание на положение несущего профиля кабельного канала
- **Диаграмма нагрузок**, см. страницу 237.

2 Адаптеры наклона

2.1 Адаптер наклона 10° CP-XL
CP 6023.0X0 см. стр. 271

3.1
3.3
3.4

3 Крепления корпуса

3.1 Крепление корпуса CP-XL, круглое
CP 6130.6X0 см. стр. 271

4.1
4.2
5.1
6.1
6.2
6.3

3.2 Крепление корпуса CP-XL, прямоугольное
CP 6130.5X0 см. стр. 272

3.3 Соединитель для корпуса CP-XL
CP 6130.0X0 см. стр. 272

3.4 Угловой соединитель 90° CP-XL
CP 6040.0X0 см. стр. 275

3.5 Крепление корпуса для настольного монтажа
CP 6528.400 (ширина 200 мм)
CP 6528.410 (ширина 418 мм)
см. стр. 273

4 Угловые элементы

4.1 Угловой элемент 90° CP-XL, выход снизу
CP 6140.0X0 см. стр. 276

5.1
6.1
6.2
6.3

4.2 Угловой элемент 90° CP-XL, выход сверху
CP 6180.0X0 см. стр. 276

5 Промежуточный шарнир

5.1 Промежуточный шарнир CP-XL
CP 6120.0X0 см. стр. 277

4.1
4.2
6.2
6.3

6 Конец системы

6.1 Настенное/напольное крепление CP-XL
CP 6160.0X0 см. стр. 279

6.2 Надстроечный шарнир CP-XL
CP 6170.0X0 см. стр. 278

6.3 Настенный шарнир CP-XL
CP 6110.0X0 см. стр. 277

Система несущих рычагов CP-XL

Алюминий

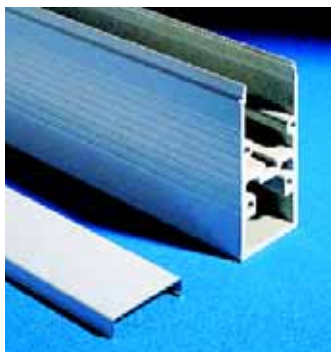

Несущий профиль CP-XL, открытый

Крепление на соединительных элементах с помощью 4 саморезов и сквозных отверстий. Профиль может быть укорочен. С открытым кабельным каналом, для простого доступа при проведении сервисных работ и для прокладки кабелей со штекерами, закрывается при помощи защелкивающейся крышки.

Размеры:
80 x 155 мм

Материал:
Алюминиевый прессованный профиль

Комплект поставки:
Вкл. защелкивающуюся крышку

Длина мм	Цвет RAL	Вес кг	Арт. № CP
500	7035	4,9	6050.000
1000	7035	9,8	6100.000
2000	7035	19,6	6200.000

Указание:
Данные по нагрузкам, см. страницу 238.

Комплектующие:

Юстировочный комплект для несущего профиля, см. страницу 270.

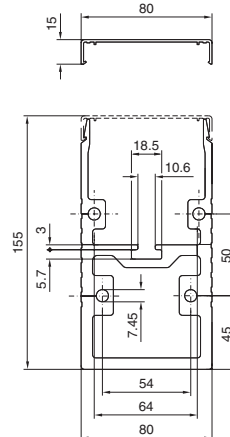

Несущий профиль CP-XL, закрытый

Альтернатива открытому несущему профилю CP-XL для повышенных нагрузок и крутящих моментов.

Размеры:
80 x 155 мм

Материал:
Алюминиевый прессованный профиль

Длина мм	Цвет RAL	Вес кг	Арт. № CP
500	7035	5,5	6050.500
1000	7035	11,0	6100.500
2000	7035	22,0	6200.500

Указание:
Данные по нагрузкам, см. страницу 238.

Комплектующие:

Юстировочный комплект для несущего профиля, см. страницу 270.

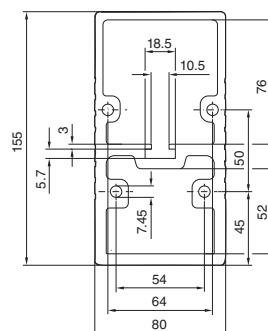

Юстировочный комплект для несущего профиля CP-XL

С помощью юстировочного комплекта несущий профиль CP можно в последующем выровнять.

Материал:
Листовая сталь 1,0 мм, оцинкованная, хромированная

Кол-во	Арт. № CP
10 шт.	6205.000



Соединительный адаптер CP-L на CP-XL

см. страницу 258.



Адаптер наклона 10° CP-XL

Для монтажа между:

- соединителем для корпуса (CP 6130.0X0) или
- креплением корпуса (CP 6130.6X0) или
- угловым соединителем (CP 6040.0X0) и командной панелью.

Материал:

Цинковое литье под давлением

Комплект поставки:

Вкл. уплотнения и крепежный материал.

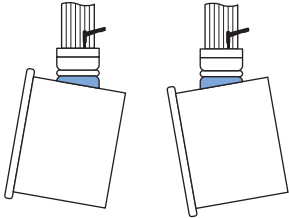

Цвет RAL	Вес кг	Арт. № CP
7030	1,4	6023.000
7024	1,4	6023.010 ¹⁾

¹⁾ Срок поставки ок. 3 недели.

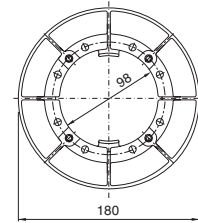
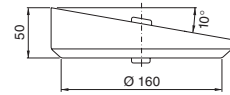

Монтажный вырез Корпус CP-XL

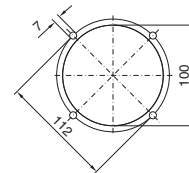

Крепление корпуса CP-XL, круглое

Для жесткой установки корпуса на:

- несущий профиль
- адаптер наклона 10° (CP 6023.0X0)

Материал:

Цинковое литье под давлением

Комплект поставки:

Вкл. уплотнения и саморезы для крепления несущих профилей CP-XL.

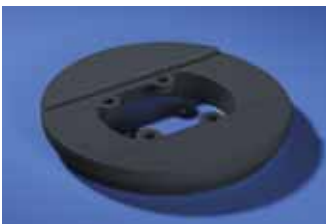

Цвет RAL	Вес кг	Арт. № CP
7030	1,6	6130.600
7024	1,6	6130.610

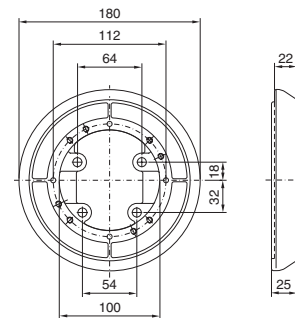

Система несущих рычагов CP-XL

Алюминий

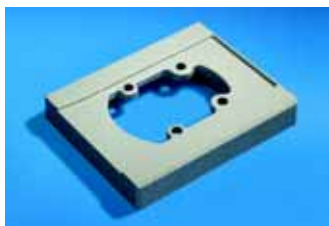

Крепление корпуса CP-XL, прямоугольное

Для жесткой установки на корпусе.

Материал:

Цинковое литье под давлением

Комплект поставки:

Вкл. уплотнение и саморезы для крепления несущих профилей CP-XL.

Цвет RAL	Вес кг	Арт. № CP
7030	1,2	6130.500
7024	1,2	6130.510 ¹⁾

¹⁾ Срок поставки ок. 3 недели.

Монтажный вырез корпус CP-XL

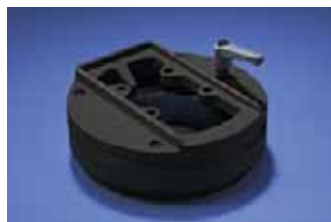
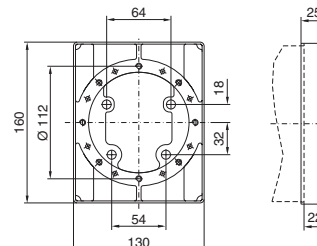
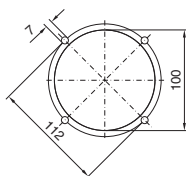

Соединитель для корпуса CP-XL

Для поворотного крепления корпуса на вертикальной части системы несущих рычагов.

Угол поворота:

Ок. 350°

Материал:

Цинковое литье под давлением

Комплект поставки:

Вкл. уплотнения и саморезы для крепления несущих профилей CP-XL.

Указание:

При использовании вставных анкерных штифтов 5 x 12 согласно DIN EN ISO 8741, можно ограничить угол поворота с шагом в 90°.

Цвет RAL	Вес кг	Арт. № CP
7030	6,8	6130.000
7024	6,8	6130.010

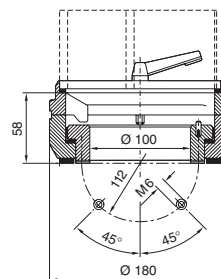

Монтажный вырез Корпус CP-XL

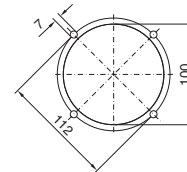

Адаптер с вырезом для ввода кабеля с 24-пол. штекерами

Для разделения командной панели и системы несущих рычагов либо стойки.

Подходит для:

- Соединитель для корпуса для настольного монтажа
CP 6528.400 (Ш = 200 мм)
CP 6528.410 (Ш = 418 мм)
- Соединительные пластины CP-XL с усиливающей пластиной
CP 6528.420 (Ш = 200 мм)
CP 6528.430 (Ш = 418 мм)

Материал:

Листовая сталь, оцинкованная, хромированная

Кол-во	Арт. № SZ
1 шт.	2477.010

Комплект поставки:

Вкл. уплотнение и крепежный материал.

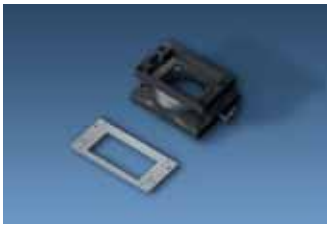

Соединители для корпуса CP-XL

для настольного монтажа

Стабильное, поворотное соединение с дополнительным пространством для прокладки кабеля. Исполнение с шириной = 418 мм для дополнительной стабилизации поверхностей при установке тяжелого оборудования.

Для монтажа:

- командных панелей с монтажной глубиной от 150 мм на
- столешницах IW
- горизонтальных поверхностях (крыша либо основание)

Крепление

- командных панелей: с возможностью монтажа одним человеком благодаря специальным отверстиям
- на поверхностях: при помощи внешних винтов с заглушкой

Угол поворота:

Макс. 350°, фиксируется зажимной рукояткой. При использовании дополнительных цилиндрических винтов M6, угол разворота может быть ограничен до ±28°, ±73°, ±118°, ±163°.

Материал:

Соединитель для корпуса: литой алюминий/цинковое литье под давлением
Усиливающая пластина: листовая сталь, 6 мм

Обработка поверхности:

Соединитель для корпуса: порошковое покрытие RAL 7024 структурное
Усиливающая пластина: листовая сталь, оцинкованная, хромированная

Комплект поставки:

Вкл. усиливающую пластину, уплотнение, крепежный материал.

CP 6528.400

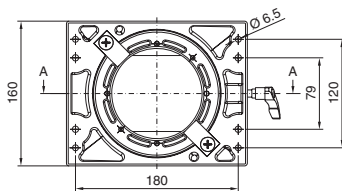

Исполнение	VIP 6000	Optipanel	Панель Comfort	Вес кг	Арт. № CP
Ш = 200 мм	222 ¹⁾	244 ¹⁾	247 ¹⁾	3,4	6528.400
Ш = 418 мм	410 ¹⁾	432 ¹⁾	435 ¹⁾	4,2	6528.410

¹⁾ Начиная с указанной ширины передней панели, мм. Без корпуса для клавиатуры, с корпусом для клавиатуры по запросу.

	Монтажная глубина мм	A	B	C
Панель Comfort	152/308	28,9	77,9	30,5
	191 – 464	43,1	82,5	48,1
VIP 6000	155 – 185	32,5	81	30,5
	295 – 438	174,5	81	173
Optipanel	150	34	65,5	28
Металлический корпус	–	1)	86	1)

¹⁾ Отверстия/вырезы создаются по центру усиливающей пластины корпуса.

Комплекующие:

вырезом для ввода кабеля с 24-пол. штекерами (SZ 2477.010), см. страницу 272.

Указание:

Прямоугольный вырез для несущего рычага в панелях Comfort, Optipanel и VIP 6000 может быть заказан и выполнен с использованием индекса исполнения:

Панели Comfort, см. страницу 197.
Optipanel, см. страницу 209.
VIP 6000, см. страницу 220.



Монтажный вырез для поверхностей CP 6528.400/410

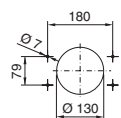

Монтажный вырез в корпусе CP 6528.400

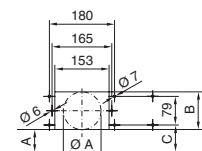

CP 6528.410

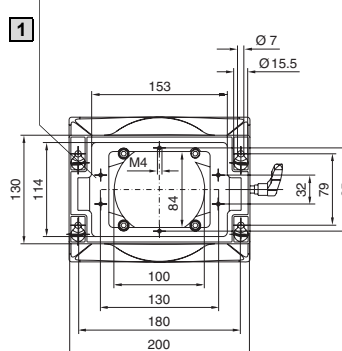
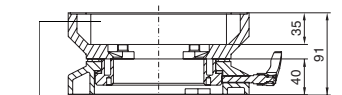
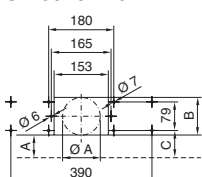

CP 6528.410

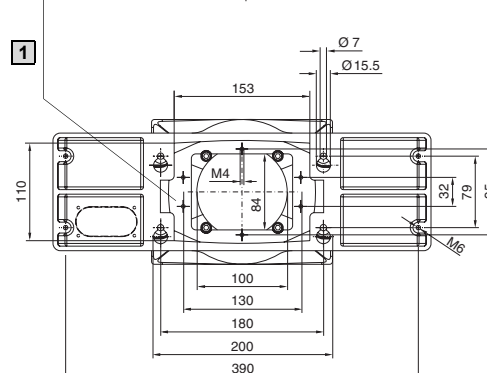
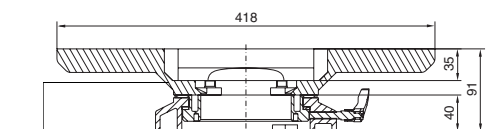
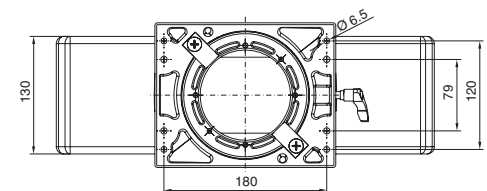

A или Ø A изготавливается по конкретный корпус панелей Optipanel, VIP 6000 и Comfort.
A_{макс.} = 100 мм

Каталог 32 Rittal/Распределительные щиты и шкафы

1 Место для монтажа адаптера с вырезом для ввода кабеля с 24-пол. штекерами SZ 2477.010

Система несущих рычагов CP-XL

Алюминий

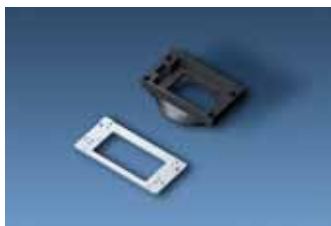

Соединительные пластины CP-XL

с усиливающей пластиной

Для упрощения крепления командной панели на несущем рычаге или стойке с помощью специальных отверстий.

Исполнение с шириной = 418 мм для дополнительной стабилизации поверхностей при установке тяжелого оборудования с пространством для ввода кабеля.

Материал:

Соединительная пластина: алюминиевое литье
Усиливающая пластина: листовая сталь, 6 мм

Обработка поверхности:

Соединительная пластина: порошковое покрытие RAL 7024 структурное
Усиливающая пластина: листовая сталь, оцинкованная, хромированная

Комплект поставки:

Вкл. уплотнения и крепежный материал.

Командные панели с монтажной глубиной от 150 мм:

Исполнение	VIP 6000	Opti-panel	Панель Comfort	Вес кг	Арт. № CP
Ш = 200 мм	222 ¹⁾	244 ¹⁾	250 ¹⁾	2,4	6528.420
Ш = 418 мм	410 ¹⁾	432 ¹⁾	460 ¹⁾	3,2	6528.430

¹⁾ Начиная с указанной ширины передней панели, мм. Без корпуса для клавиатуры, с корпусом для клавиатуры по запросу.

	Монтажная глубина мм	A	B	C
Панель Comfort	152/308	28,9	77,9	30,5
	191 – 464	43,1	82,5	48,1
VIP 6000	155 – 185	32,5	81	30,5
	295 – 438	174,5	81	173
Opti-panel	150	34	65,5	28
Металлический корпус	–	1)	86	1)

¹⁾ Отверстия/вырезы создаются по центру усиливающей пластины корпуса.

+ Комплектующие:

Адаптер с вырезом для ввода кабеля с 24-пол. штекерами (SZ 2477.010), см. страницу 272.

Указание:

Прямоугольный вырез для несущего рычага в панелях Comfort, Opti-panel и VIP 6000 может быть заказан и выполнен с использованием индекса исполнения: Панели Comfort, см. стр. 200. Opti-panel, см. стр. 209. VIP 6000, см. стр. 220.

Для монтажа командной панели на элементах:

Система несущих рычагов	CP-L Ø 130 мм ¹⁾	CP-XL	CP-Q
Крепление корпуса	CP 6525.510	CP 6130.610	–
Соединитель для корпуса	CP 6525.010	CP 6130.010	CP 6080.120
Угловой соединитель	CP 6526.010	–	CP 6080.110
Адаптер наклона 10°	CP 6527.010	–	–
Адаптер наклона ±45°	CP 6529.010	–	–

¹⁾ Через соединительный адаптер CP-L на CP-XL CP 6528.010

Монтажный вырез CP 6528.420

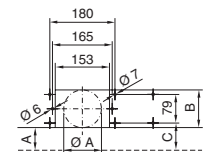

CP 6528.420

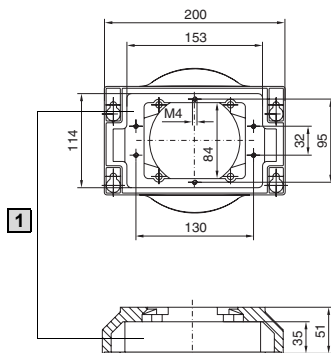

CP 6528.430

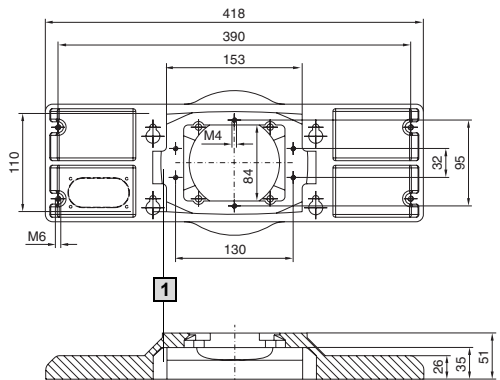

CP 6528.430

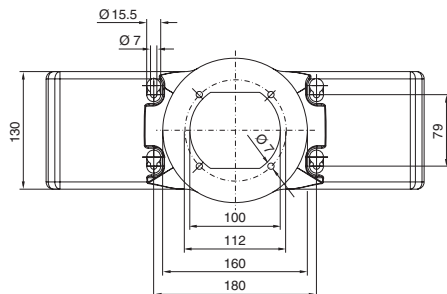
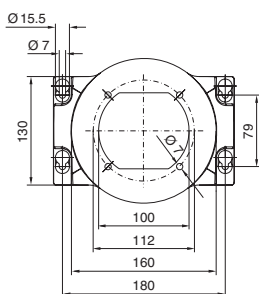
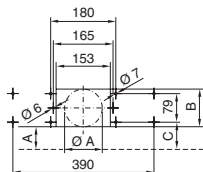

A или Ø A изготавливается по конкретный корпус панелей Opti-panel, VIP 6000 и Comfort.
A_{max.} = 100 мм

1 Место для монтажа адаптера с вырезом для ввода кабеля с 24-пол. штекерами SZ 2477.010



Угловой соединитель 90° CP-XL

Для поворотного крепления корпуса на горизонтальной части системы несущих рычагов. Монтаж корпуса снизу либо сверху.

Угол поворота:
Ок. 350°

Материал:
Чугун с шаровидным графитом и цинковое литье под давлением

Комплект поставки:
Вкл. уплотнения, пластиковая обшивка и саморезы для крепления несущих профилей CP-XL.

Указание:
Используя забивные просечные штифты 5 x 12 по DIN EN ISO 8741 угол поворота можно ограничить за 90° шагов.

Немецкий патент № 4033747
Итальянский патент № 1252120



Цвет RAL	Вес кг	Арт. № CP
7030	6,2	6040.000
7024	6,2	6040.010 ¹⁾

¹⁾ Срок поставки ок. 3 недели.

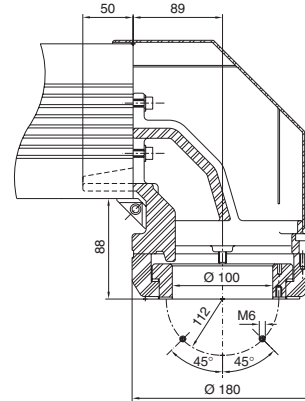

Монтажный вырез
Корпус CP-XL

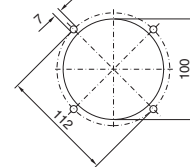

Монтаж сверху возможен только так, как показано на приведенном ниже рисунке (без промежуточного шарнира).

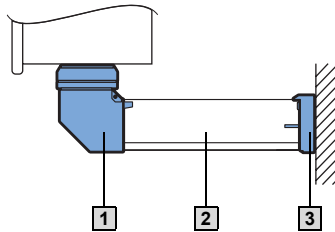

- 1 Угловой соединитель CP 6040.0X0
- 2 Несущий профиль CP-XL
- 3 Настенное/напольное крепление 6160.0X0

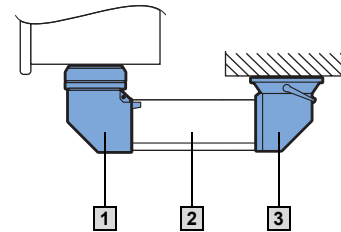

- 1 Угловой соединитель CP 6040.0X0
- 2 Несущий профиль CP-XL
- 3 Надстроечный шарнир CP 6170.0X0

Система несущих рычагов CP-XL

Алюминий



Угловой адаптер 90° CP-XL на CP-L

см. страницу 264.

1.4 В

Система несущих рычагов CP-XL



Угловой элемент 90° CP-XL

Для соединения горизонтальных и вертикальных несущих элементов.

Материал:

Чугун с шаровидным графитом

Комплект поставки:

Вкл. уплотнения, пластиковая обшивка и саморезы для крепления несущих профилей CP-XL.

Немецкий патент № 58901106
Европейский патент № 0330027
действительный для IT



Вывод	Цвет RAL	Вес кг	Арт. № CP
снизу	7030	2,4	6140.000
снизу	7024	2,4	6140.010 ¹⁾
сверху	7030	3,6	6180.000
сверху	7024	3,6	6180.010 ¹⁾

¹⁾ Срок поставки ок. 3 недели.

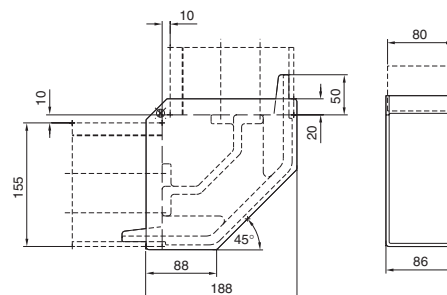
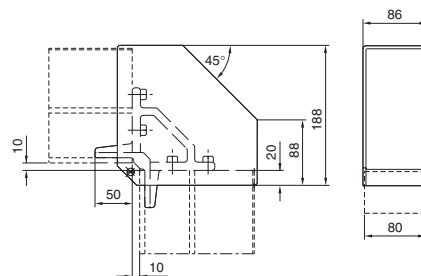



Промежуточный шарнир CP-XL

Для поворотного соединения горизонтальных профилей в системе несущих рычагов.

Зона поворота:
Ок. 180°

Материал:
Чугун с шаровидным графитом

Комплект поставки:
Вкл. саморезы для крепления несущего профиля CP-XL и составного сильфона с молнией для свободного доступа к кабельному каналу.

Указание:
Зона поворота сокращается при помощи ограничителя угла поворота CP-XL, CP 6110.100.

Немецкий патент № 3805424
Европейский патент № 0330029
действительный для IT

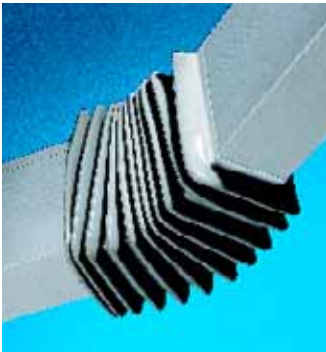

Цвет RAL	Вес кг	Арт. № CP
7030	6,5	6120.000
7024	6,5	6120.010 ¹⁾

¹⁾ Срок поставки ок. 3 недели.

Комплектующие:

Ограничитель угла поворота CP-XL, см. страницу 278.

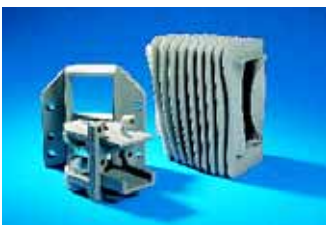
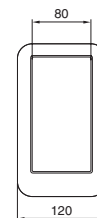
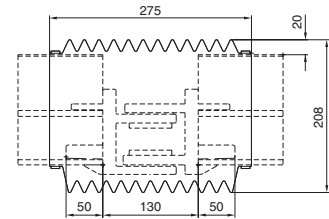

Настенный шарнир CP-XL

Для поворотного крепления системы несущих рычагов на вертикальных поверхностях.

Зона поворота:
Ок. 180°

Материал:
Чугун с шаровидным графитом

Комплект поставки:
Вкл. уплотнения, сильфон и крепежный материал.

Указание:
Зона поворота сокращается при помощи ограничителя угла поворота CP-XL, CP 6110.100.



Цвет RAL	Вес кг	Арт. № CP
7030	8,5	6110.000
7024	8,5	6110.010 ¹⁾

¹⁾ Срок поставки ок. 3 недели.

Комплектующие:

Стойка, см. страницу 295.
Ограничитель угла поворота CP-XL, см. страницу 278.

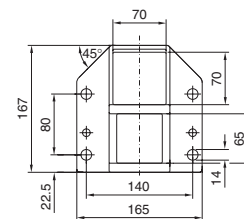

Монтажный вырез

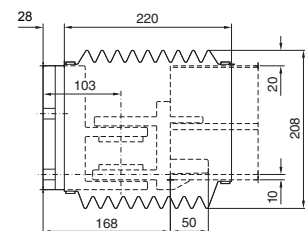
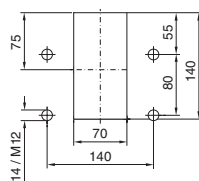

Система несущих рычагов CP-XL

Алюминий



Ограничитель угла поворота CP-XL

подходит для:

- настенного шарнира (CP 6110.0X0)
- промежуточного шарнира (CP 6120.0X0).

Материал:

Сталь, хромирование

Комплект поставки:

2 стальных диска, с отверстиями, вкл. 3 винта с цилиндрическими головками для фиксации.



Кол-во	Вес кг	Арт. № CP
1 компл.	0,6	6110.100

Регулируемая зона поворота:

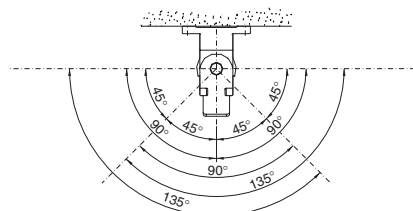

Надстроечный шарнир CP-XL

Для поворотного крепления системы несущих рычагов на горизонтальных поверхностях, также возможно подвесное крепление на потолке.

Угол поворота:

Ок. 350°, фиксируемый

Угол поворота дополнительно ограничивается шагом в 60° при помощи упорной пластины.

Материал:

Стальные и литые детали

Комплект поставки:

Вкл. уплотнения и пластиковую обшивку, саморезы для крепления несущих профилей CP-XL и упорную пластину.

Указание:

Предохранительный упор для стопорения вращения.

Цвет RAL	Вес кг	Арт. № CP
7030	11,9	6170.000
7024	11,9	6170.010 ¹⁾

¹⁾ Срок поставки ок. 3 недели.



Комплектующие:

Стойка, см. страницу 295.

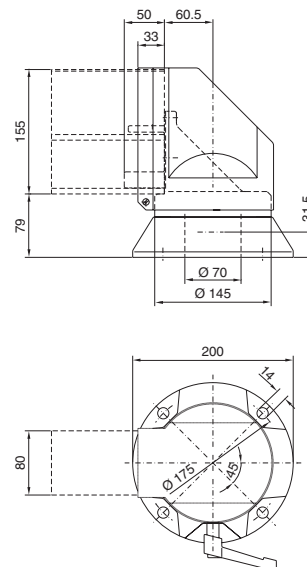

Монтажный вырез

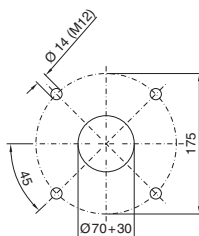



Настенное/напольное крепление CP-XL

Для жесткого крепления системы несущих рычагов на вертикальных или горизонтальных поверхностях.

Материал:

Чугун с шаровидным графитом

Комплект поставки:

Вкл. уплотнения и саморезы для крепления несущих профилей CP-XL.

Цвет RAL	Вес кг	Арт. № CP
7030	4,1	6160.000
7024	4,1	6160.010¹⁾

¹⁾ Срок поставки ок. 3 недели.



Комплектующие:

Стойка, см. страницу 295.

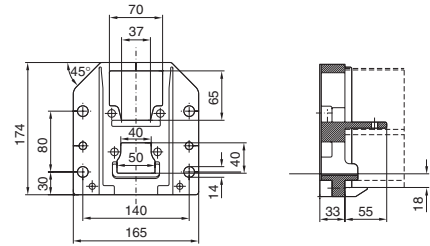

Монтажный вырез

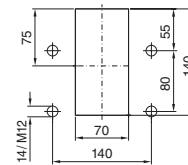

Система несущих рычагов CP-Q

Быстрый подбор

Определите в виде простого эскиза основную форму несущего рычага. После этого выберите соответствующие несущие компоненты. Подбор начинается с пункта 1 (начало системы), в соответствии с характеристиками имеющейся панели.

Система несущих рычагов CP-Q

1.4

▶ Продолжение CP-Q согласно номерам позиций.

▶ Продолжение системы/конец системы:

↕ все направления

↕ вертикально

→ горизонтально

↗ под углом

↪ поворотные элементы

□ Начиная с позиции 2.1 необходимо крепление корпуса между отдельными элементами несущего профиля. Минимальная длина между:
 поз. 2.1 и 3.1 = 200 мм
 поз. 3.1 и 4.1/5.1 = 260 мм
 поз. 4.1 и 5.1 = 310 мм

Т Несущие профили

Т1 Несущий профиль CP-Q



Длина мм	Вес кг	Арт. № CP
500	5,5	6080.050
1000	11,0	6080.100
2000	22,0	6080.200

См. страницу 282

1 Начало системы

Корпус с монтажным вырезом

1.1 Монтажный вырез CP-Q/CP-XL

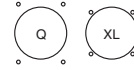

▶ 2.1
2.2

1.2 Соединительный адаптер CP-L на CP-Q
 CP 6528.010 (RAL 7024)
 см. страницу 258

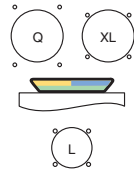

1.3 Соединительный адаптер CP-L на CP-Q
 CP 6528.510 (RAL 7024)
 см. страницу 258

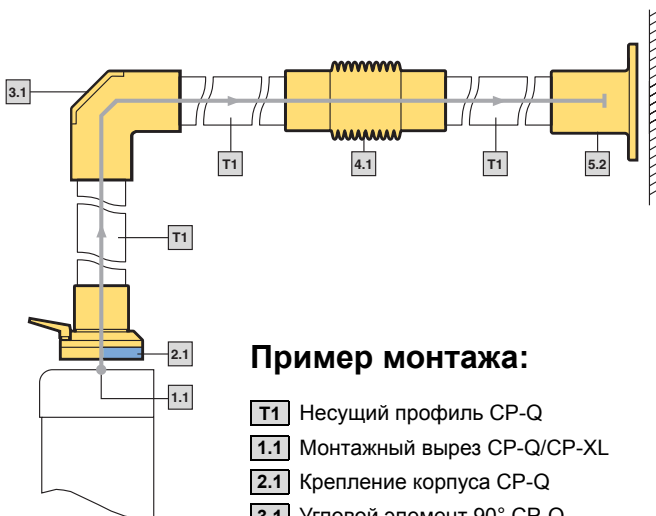
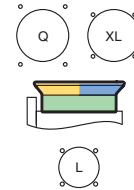

Пример монтажа:

- Т1** Несущий профиль CP-Q
- 1.1** Монтажный вырез CP-Q/CP-XL
- 2.1** Крепление корпуса CP-Q
- 3.1** Угловой элемент 90° CP-Q
- 4.1** Промежуточный шарнир CP-Q
- 5.2** Настенное/напольное крепление CP-Q

Указание:

- Использовать только один промежуточный шарнир
- Можно последовательно использовать два угловых элемента
- **Диаграмма нагрузок**, см. страницу 238.

Система несущих рычагов CP-Q

Быстрый подбор

2 Крепления корпуса

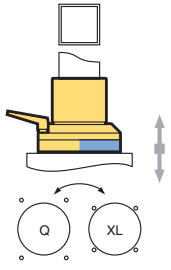
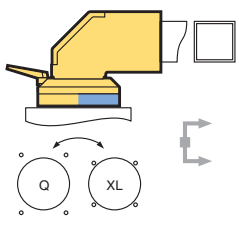
<p>2.1 Соединитель для корпуса CP-Q CP 6080.120 (RAL 7024) см. страницу 282</p> 	<p>▶</p> <p>3.1 5.2</p>
<p>2.2 Угловой соединитель 90° CP-Q CP 6080.110 (RAL 7024) см. страницу 283</p> 	<p>▶</p> <p>3.1 4.1 5.1 5.2 5.3</p>

3 Угловые элементы

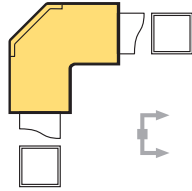
<p>3.1 Угловой элемент 90° CP-Q CP 6080.130 (RAL 7024) см. страницу 283</p> 	<p>▶</p> <p>4.1 5.1 5.2 5.3</p>
---	---

4 Промежуточный шарнир

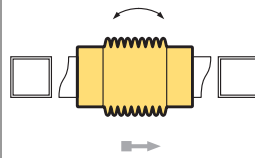
<p>4.1 Промежуточный шарнир CP-Q CP 6080.140 (RAL 7024) см. страницу 284</p> 	<p>▶</p> <p>5.2 5.3</p>
---	-----------------------------

5 Конец системы

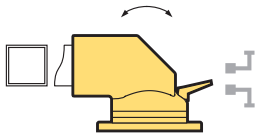
<p>5.1 Настенный шарнир CP-Q CP 6080.150 (RAL 7024) см. страницу 284</p> 	<p>▶</p>
<p>5.2 Напольное/настенное крепление CP-Q CP 6080.170 (RAL 7024) см. страницу 285</p> 	<p>▶</p>
<p>5.3 Надстроечный шарнир CP-Q CP 6080.160 (RAL 7024) см. страницу 285</p> 	<p>▶</p>

Система несущих рычагов CP-Q

Сталь, 80 x 80 мм

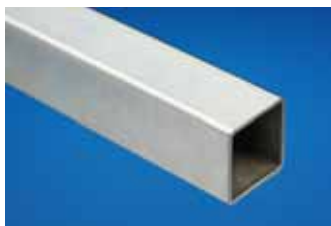

Несущий профиль CP-Q

Крепление на соединительных элементах с помощью зажимных винтов.

Размеры:
□ 80 x 80 мм

Толщина стенки:
5,0 мм

Материал:
Стальная труба

Обработка поверхности:
Оцинкованная

L мм ¹⁾	Вес кг	Арт. № CP
500	5,5	6080.050
1000	11,0	6080.100
2000	22,0	6080.200

¹⁾ L мин. = 200 мм

Указание:
Данные по нагрузкам,
см. страницу 238.

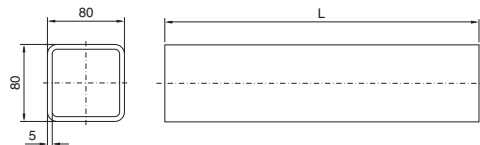

1.4 Система несущих рычагов CP-Q



Соединительный адаптер CP-L на CP-XL

см. страницу 258.

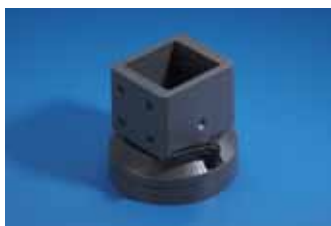

Соединитель для корпуса CP-Q

для подсоединения несущего рычага CP-XL
Для поворотного крепления корпуса на вертикальной части системы несущих рычагов.

Угол поворота:
Ок. 350°, фиксируется зажимной рукояткой.
При использовании дополнительных винтов M6 x 10 согласно DIN EN ISO 4762, можно ограничить угол поворота с шагом в 20°.

Материал:
Алюминиевое литье

Комплект поставки:
Вкл. крепежный материал и уплотнения.

Цвет RAL	Вес кг	Арт. № CP
7024	4,7	6080.120

Указание:
В корпусах с подсоединением несущих рычагов CP-L Ø 130 мм дополнительно необходим соединительный адаптер CP-L на CP-Q (CP 6528.010 или CP 6528.510).



Возможные монтажные вырезы

Монтажный вырез 1 совместим с Rittal CP-XL

Вырез для монтажа 2

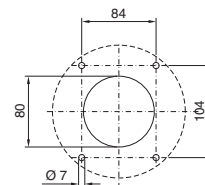
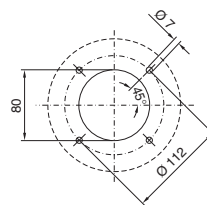
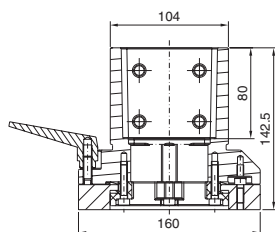



Угловой соединитель 90° CP-Q

Для поворотного крепления корпуса на горизонтальной системе несущих рычагов.

- Монтаж корпуса сверху либо снизу
- Возможность юстировки системы несущих рычагов при помощи 4 зажимных винтов
- Съёмная панель для беспрепятственного ввода кабеля

Угол поворота:

Около 350°, фиксируется зажимной рукояткой. При использовании дополнительных винтов M6 x 10 согласно DIN EN ISO 4762, можно ограничить угол поворота с шагом в 20°.

Материал:

Алюминиевое литье

Комплект поставки:

Вкл. крепежный материал и уплотнения.

Цвет RAL	Вес кг	Арт. № CP
7024	6,2	6080.110

Указание:

В корпусах с подсоединением несущих рычагов CP-L Ø 130 мм дополнительно необходим соединительный адаптер CP-L на CP-Q (CP 6528.010 или CP 6528.510).

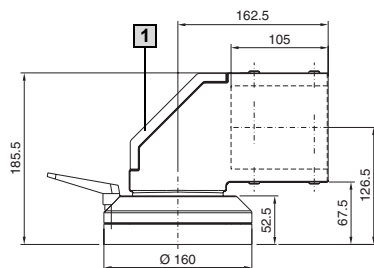

1 Съёмная панель

Возможные монтажные вырезы

Монтажный вырез 1 совместим с Rittal CP-XL

Вырез для монтажа 2

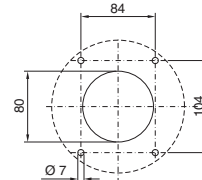
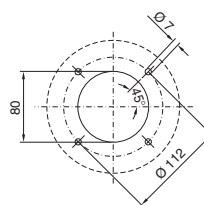

Угловой элемент 90° CP-Q

Для соединения горизонтальных и вертикальных несущих элементов.

- Возможность юстировки системы несущих рычагов при помощи 4 зажимных винтов.
- Съёмная панель для беспрепятственного ввода кабеля

Материал:

Сталь

Комплект поставки:

Вкл. крепежный материал и уплотнения.

Цвет RAL	Вес кг	Арт. № CP
7024	8,2	6080.130

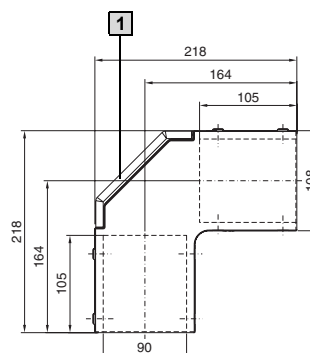

1 Съёмная панель

Система несущих рычагов CP-Q

Сталь, 80 x 80 мм



Промежуточный шарнир CP-Q

Для поворотного соединения горизонтальных профилей в системе несущих рычагов.

- Сильфон с молнией для легкого доступа при монтаже и сервисном обслуживании.

Зона поворота:
Ок. 180°

Материал:
Сталь оцинкованная, пластик

Комплект поставки:
Вкл. сильфон и крепежный материал.



Цвет RAL	Вес кг	Арт. № CP
9005	14,6	6080.140

+ Комплектующие:

Ограничитель угла поворота по запросу.

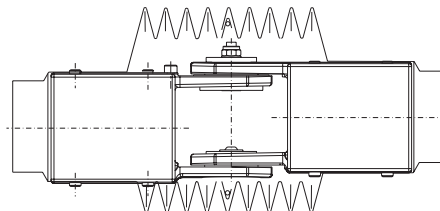
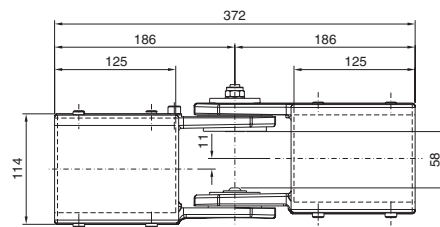

1.4 Система несущих рычагов CP-Q



Настенный шарнир CP-Q

Для поворотного крепления системы несущих рычагов на вертикальных поверхностях.

- Сильфон с молнией для легкого доступа при монтаже и сервисном обслуживании.

Зона поворота:
Ок. 180°

Материал:
Сталь, пластик

Комплект поставки:
Вкл. сильфон и крепежный материал.



Цвет RAL	Вес кг	Арт. № CP
9005/7024	11,7	6080.150

+ Комплектующие:

Ограничитель угла поворота по запросу.

Монтажный вырез

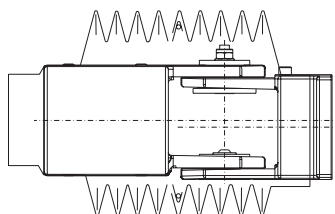
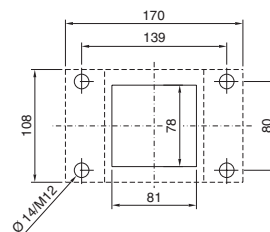
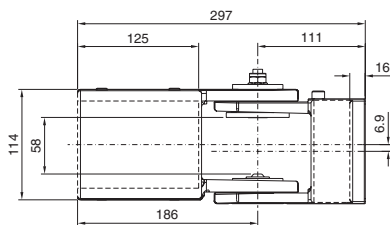

Система несущих рычагов CP-Q

Сталь, 80 x 80 мм

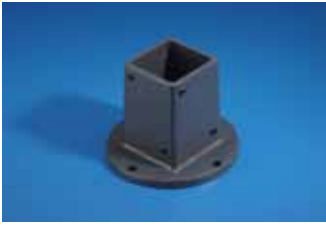

Напольное/настенное крепление CP-Q

Для жесткого крепления несущего профиля на вертикальных или горизонтальных поверхностях. С фланцем для монтажа спереди.

Материал:
Сталь, окрашенная

Комплект поставки:
Вкл. крепежный материал.

Цвет RAL	Вес кг	Арт. № CP
7024	5,9	6080.170

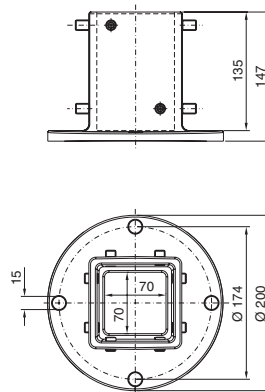
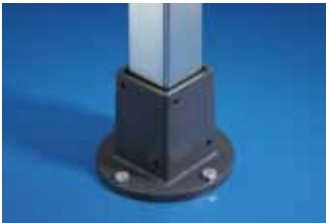

Монтажный вырез

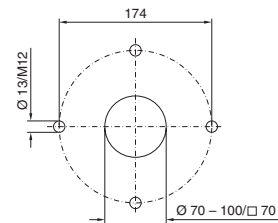

В 1.4 Система несущих рычагов CP-Q



Надстроечный шарнир CP-Q

Для поворотного крепления системы несущих рычагов на горизонтальных поверхностях.

- Монтаж корпуса снизу либо сверху
- возможность юстировки системы несущих рычагов
- Съемная панель для бесппроблемного ввода кабеля

Угол поворота:

Ок. 350°, фиксируется зажимной рукояткой.

При использовании дополнительных винтов M8 x 8 или M8 x 10 согласно DIN EN ISO 4762 можно ограничить угла поворота с шагом в 20°.

Материал:
Сталь, окрашенная

Комплект поставки:
Вкл. крепежный материал.

Цвет RAL	Вес кг	Арт. № CP
7024	11,3	6080.160

+ Комплектующие:

Стойка, см. страницу 295.



Монтажный вырез

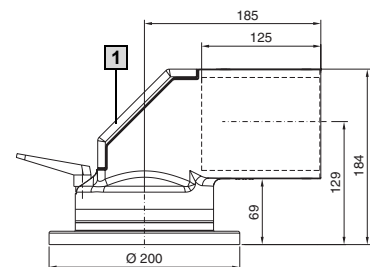
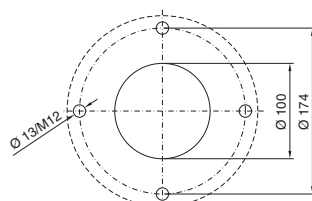

1 Съемная панель

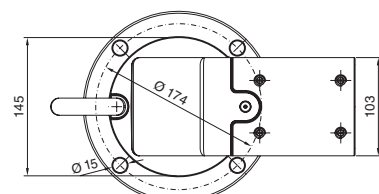

Системы стоек

Аргументы



Системы стоек Rittal обеспечивают подвижность. Они отвечают всем эргономическим и техническим требованиям. Это относится к любому типу корпусов, регулировке по высоте, мобильному использованию и размещению кабелей. Широкий спектр решений отвечает всем возможным требованиям.

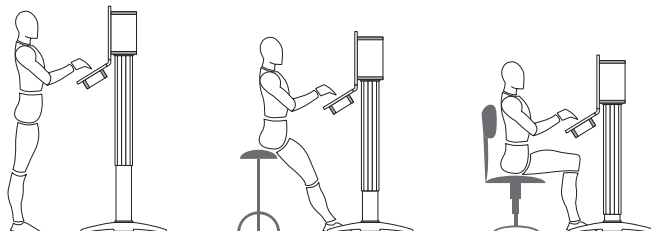

В
1.4
Системы стоек

Прочные стойки с большим количеством опций – с фиксированной . . .

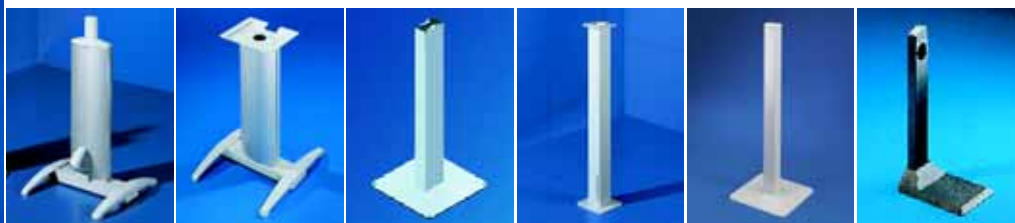

Стойка для командной панели
с несущим профилем CP-L
Стойка для столешниц IW

Стойка малая
Для компактных конструкций
Стойка большая
Стабильное основание для тяжелых конструкций.

Стойка открытая
С открытым кабельным каналом

Стойка для командной панели
Предназначена для бокового крепления командной панели.

. . . и варьируемой высотой



Электрическая подъемная колонна
Регулировка по высоте (от 670 до 1140 мм), привод шпинделя зафиксирован от непреднамеренного опускания.



Несущий профиль с регулировкой по высоте
Диапазон регулировки от 732 до 1122 мм. Внутренний профиль для крепления командной панели.



Стойка модульная, малая
для монтажа компактного оборудования управления. Высота несущего профиля отливается до индивидуальной длины.

Стойки в любых вариантах – неподвижные или мобильные



Напольная плита стойки большая оборудована: вырезом для скрытого монтажа адаптера кабельного шланга или кабельных вводов PG.



Траверса с литыми ножками
Стальная траверса с монтажным отверстием для подъемной колонны.



Стойка мобильная CP-L/CP-XL
для использования в различных местах.

Стойка, с регулируемой высотой

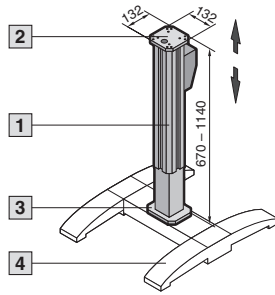

Можно собрать из следующих модулей:	Арт. № CP	Страница
1 Подъемная колонна, электрическая	6142.000	см. ниже
Модуль управления для крепления к поверхностям/корпусу	6142.020	
4 Траверса с литыми ножками	6142.100	291

Монтажная поверхность верхней пластины

Монтажная поверхность нижней пластины

2

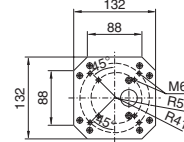

3

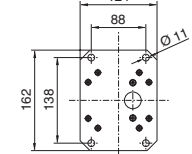

1 Подъемная колонна, электрическая

Регулировка высоты в интервале размером 470 мм (от 670 до 1140 мм), привод шпинделя зафиксирован от непреднамеренного опускания.

С электронным отключением при перегрузке для защиты привода.

Установочный модуль из алюминиевого прессованного профиля со всесторонним пазом.

2 Верхняя пластина

- Для непосредственного монтажа крепления столешницы IW, корпусов с подсоединением несущего рычага – CP-L, Ø 130 мм – CP-XL
- Для поворотного монтажа корпусов, также с поддоном для клавиатуры, с помощью настенного/напольного крепления, малого, CP-L, CP 6520.5X0, в сочетании с системой несущих рычагов CP-L.

3 Нижняя пластина

Для монтажа на траверсе или на нижней стороне имеющейся системы.

Указание:

Только для вертикального исполнения.

Вес кг	Кол-во	Арт. № CP
13,8	1 шт.	6142.000

Технические характеристики:

Допустимая нагрузка: макс. 80 кг
 Длительность включения: макс. 6 мин./час.
 при непрерывном режиме работы
 Температура окружающей среды:
 от +5°C до +40°C
 Электропитание: 230 В/50 Гц
 Трансформатор: 24 В DC

Степень защиты:

IP 65 согласно EN 60 529/09.2000
 (для электрического оборудования).

Комплект поставки:

Вкл. регулировочный привод с трансформатором, верхней и нижней пластинами.

! Дополнительно необходимо:

Модуль управления, см. страницу 287.



Комплектующие:

Траверса с литыми ножками CP 6142.100, см. страницу 291.
 Крепление рабочей поверхности CP 6902.780, см. страницу 1124.
 Настенное/напольное крепление, малое CP-L, CP 6520.5X0, см. страницу 265.



Модуль управления

для регулировки высоты подъемной колонны. Конструкция, готовая к подключению, со спиральным кабелем и разъемом питания. С монтажными фланцами для фиксации винтами.

Исполнение	Степень защиты	Арт. № CP
Установка на поверхности/корпус	IP 30	6142.020

Системы стоек

Стойка, модульная, CP-S

1.4 В
Системы стоек

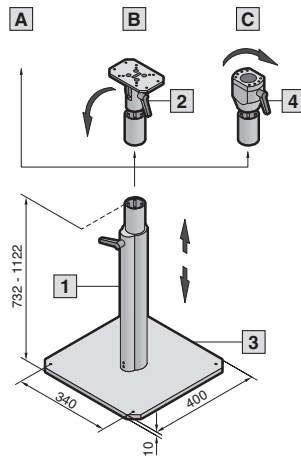

Для малогабаритных панелей и корпусов для переключателей до 20 кг

Можно собрать из следующих модулей:	Арт. № CP	Страница
1 Несущий профиль, с регулировкой высоты	6146.200	288
2 Регулировка наклона	6146.300	289
3 Напольная плита стойки	6146.100	289
4 Крепление CP-S или соединитель для корпуса CP-S	6501.070 6501.050	244 245

Установка командной панели или других приборов:

- A Непосредственное крепление на винтах
- B С регулировкой наклона 2
- C С креплением 6501.070 или соединителем для корпуса CP-S, см. страницу 244/245.



Несущий профиль

с регулировкой высоты

Диапазон регулировки от 732 до 1122 мм. Внутренний профиль для крепления командной панели.

Наружный профиль с:

- зажимными винтами сзади для монтажа на напольной плите стойки CP 6146.100
- Зажимная рукоятка для фиксации высоты
- Плоскость для наружной проводки кабеля.

Материал:

Алюминиевый прессованный профиль, анодированный

Комплект поставки:

Внутренний и наружный профиль, вкл. стопорную рукоятку и крепежный материал для монтажа напольной плиты и корпуса.

Вес кг	Кол-во	Арт. № CP
3,0	1 шт.	6146.200

Комплектующие:

Регулировка наклона CP 6146.300, см. страницу 289.
Напольная плита стойки CP 6146.100, см. страницу 289.
Крепление CP-S CP 6501.070, см. страницу 244.
Соединитель для корпуса CP-S CP 6501.050, см. страницу 245.

Сервис Rittal:

Другие варианты высоты по запросу.

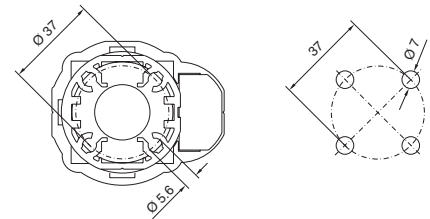

Газонаполненный амортизатор

- Для разгрузки при регулировке по высоте
- Монтаж (опция)
- Внутренний монтаж
- Грузоподъемность 15 кг
- Длина 490/885 мм

Комплект поставки:

Вкл. крепежный материал для монтажа в несущем профиле с регулировкой по высоте.

Кол-во	Арт. № CP
1 шт.	6146.400

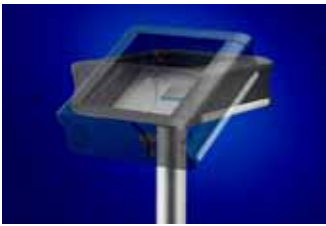

Регулировка наклона

Для непосредственного монтажа корпусов с монтажным вырезом:

- CP-S
- CP-L, □ 120 x 65 мм
- CP-L, Ø 130 мм

Не использовать в комбинации с креплением корпуса или соединителем для корпуса.

Диапазон регулировки:
±30°

Материал:

Сталь, оцинкованная, хромированная

Комплект поставки:

Вкл. стопорную рукоятку и крепежный материал для монтажа на несущем профиле с регулировкой высоты.



Кол-во	Арт. № CP
1 шт.	6146.300



Сервис Rittal:

Регулировка наклона для системы несущих рычагов CP-S по запросу.

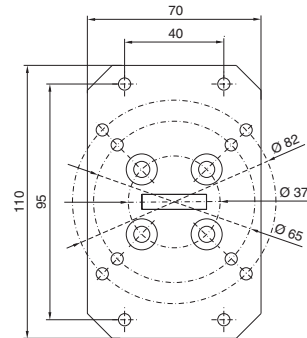

В
1.4

Системы стоек



Напольная плита стойки

С большой поверхностью для устойчивости и приваренным штуцером (Ø 48,3 мм) для крепления наружного профиля с регулировкой высоты. Напольное крепление (снаружи, винтами до M10).

Материал:

Листовая сталь, порошковое покрытие



Цвет RAL	Кол-во	Арт. № CP
7024	1 шт.	6146.100



Комплектующие:

Двойные поворотные ролики, CP 6148.000, см. страницу 907.

Стойки

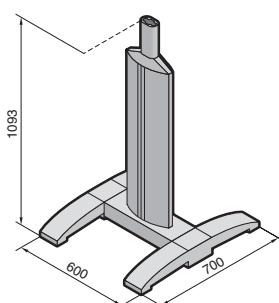

1 + 2

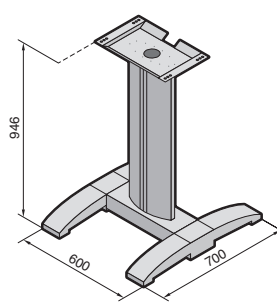

3

Детальный чертеж, см. страницу 1217.



1



2



3

Стойка

Одна овальная обшивка жестко закреплена, другая для упрощения прокладки кабеля открывается (оттягивается) отверткой. Чтобы обеспечить возможность снятия обшивки, мы рекомендуем устанавливать корпус для клавиатуры при помощи регулируемого соединителя рам.

Материал:

Ножки: литой алюминий
 Поперечная балка, вертикальные несущие трубки: сталь
 Обшивка: алюминиевый профиль

Комплект поставки:

для командной панели:

- 2 ножки из литого алюминия,
- 1 поперечная балка из стали,
- 2 несущие трубки из стали, приваренные к поперечной балке,
- 2 овальных кожуха из алюминиевого профиля,
- 1 верхнее перекрытие из литого алюминия с несущим профилем CP-L, частично смонтировано.

для столешниц IW:

- 2 ножки из литого алюминия,
- 1 поперечная балка из стали,
- 2 несущие трубки из стали, приваренные к поперечной балке,
- 2 овальных кожуха из алюминиевого профиля,
- 1 верхнее перекрытие из листовой стали.

Исполнение	Для командных панелей		Для столешниц IW	Страница
	1 с отверстием для ввода кабеля в поперечной балке	2 с адаптером для кабельного шланга и отверстием для ввода кабеля в поперечной балке	3 с отверстием для ввода кабеля в поперечной балке	
Ш x В x Г мм ¹⁾	600 x 1093 x 700	600 x 1093 x 700	600 x 946 x 700	
Арт. №	6141.000	6141.100	6141.200	
Вес (кг)	34,9	35,1	33,7	
Цвет RAL	7035/анодирование	7035/анодирование	7035/анодирование	
Комплектующие				
Двойные поворотные ролики	6148.000, 4634.500	6148.000, 4634.500	6148.000, 4634.500	907
Регулировочные ножки	4612.000	4612.000	4612.000	906
Напольное крепление	6147.000	6147.000	6147.000	291
Упор для ног	6145.100	6145.100	6145.100	291
Панель	6144.100	6144.100	6144.100	291
Кабельный шланг	см. страницу			1065
Крепление корпуса CP-L, Ø 130 мм	6525.5X0	6525.5X0	—	256
Крепление корпуса CP-L, □ 120 x 65 мм	6525.6X0	6525.6X0	—	257
Соединитель для корпуса CP-L, Ø 130 мм	6525.0X0	6525.0X0	—	262
Соединитель для корпуса CP-L, □ 120 x 65 мм	6525.1X0	6525.1X0	—	262
Крепление корпуса CP-L, □ 120 x 65 мм, подвесное	6525.2X0	6525.2X0	—	260
Крепление корпуса, наклоняемое	—	—	6902.640	257
Столешница без ручки (Ш x В x Г 950 x 38 x 600 мм)	—	—	6902.310	184
Столешница с ручкой (Ш x В x Г 950 x 38 x 658 мм)	—	—	6902.320	184

¹⁾ Другие размеры, а также несущие трубы по запросу.
 X = 0 (RAL 7030), X = 1 (RAL 7024)



Траверса

с литыми ножками

Стальная траверса с монтажным отверстием для подъемной колонны или другие индивидуальные компоненты монтажа, вкл. 2 ножки из литого алюминия.

Цвет RAL	Вес кг	Арт. № CP
7035	5,8	6142.100



Комплекующие:

Упор для ног CP 6145.100, панель CP 6144.100, Напольное крепление CP 6147.000, см. страницу 291. Двойные поворотные ролики, см. страницу 907.

Детальный чертеж,
см. страницу 1219.



Напольное крепление

Пластины для крепления снизу к литым ножкам с помощью винтов с потайной головкой M12. На выбор с выступом вперед или назад, с отверстием Ø 11 мм для крепления к полу при помощи винтов.

Материал:

Сталь, оцинкованная, хромированная

Комплект поставки:

Вкл. винты с потайной головкой M12.

Кол-во	Арт. № CP
4 шт.	6147.000



Панель

Материал:

Алюминиевое литье

Комплект поставки:

Вкл. комплектующие для крепления между литыми ножками спереди или сзади.

Цвет RAL	Арт. № CP
7035 структурное покрытие	6144.100



Упор для ног

Материал:

Соединительные детали: алюминиевое литье
Круглые трубчатые профили: алюминий

Комплект поставки:

Вкл. крепежный материал.

Цвет RAL	Вес кг	Арт. № CP
7035 структурное покрытие/ анодирование	0,6	6145.100

Стойки

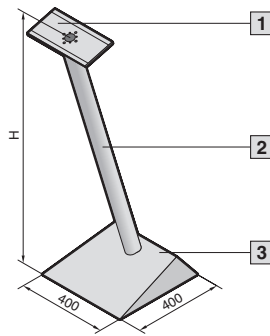

Стойка модульная, CP-L

Можно собрать из следующих модулей:	Арт. № CP	Страница
1 Усиление корпуса	6143.210	296
2 Несущий профиль, прямой (отпиливается до индивидуальной длины) 500 мм 1000 мм (В + 65 мм) 2000 мм	6511.0X0	254
	6513.0X0	254
	6515.0X0	254
3 Напольная плита стойки, малая	6143.200	292

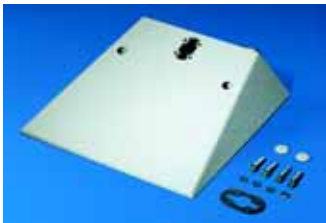

Напольная плита стойки

малая

- Задняя сторона с отверстием для обычного крепления кабельного шланга M20.
- Сверху с двумя отверстиями (вкл. заглушки) для напольного крепления.
- Внутри возможна установки кабельного зажима для разгрузки от натяжения.

Материал:

Листовая сталь, 2,5 мм

Комплект поставки:

Вкл. крепежный материал.

Указание:

Для напольного крепления можно использовать обычные винты до M8.

Вес кг	Цвет RAL	Арт. № CP
6,3	7035	6143.200

+ Комплектующие:

Кабельный зажим DK 7077.000 или DK 7078.000, см. страницу 1064.

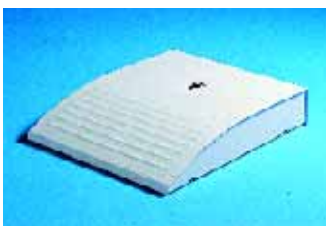
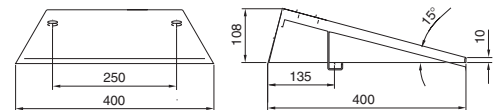

Напольная плита стойки

большая

- Вырез для скрытого монтажа адаптера кабельного шланга M50
- Вырез для сегментов PG (с EL 2235.010 по EL 2235.080) или адаптера кабельного шланга до Ø 70 мм
- встроенный уголок для фиксации кабеля.

Материал:

Листовая сталь, порошковое покрытие

Комплект поставки:

Вкл. усиленный монтажный вырез для несущего профиля CP-L или CP-XL, вкл. крепежный материал для установки несущего профиля.

Для несущего профиля	Цвет RAL	Вес кг	Арт. № CP
CP-L	7035	12,4	6137.535
CP-XL	7035	13,1	6137.035

! Дополнительно необходимо:

Несущий профиль CP-L, см. страницу 254, CP-XL, см. страницу 270.

+ Комплектующие:

Корпус CP или столешницы по выбору. Двойные поворотные ролики, см. страницу 907. Регулировочные ножки PS 4612.000, см. страницу 906. Кабельный шланг, см. страницу 1065. Настенное крепление KL 1580.000 или KL 1590.000 для крепления к полу, см. страницу 975.

Детальный чертеж, см. страницу 1219.



Стойка

мобильная

Состоит из:

- 2 осей из листовой стали с
- 2 угловыми элементами из цинкового литья с пластиковыми крышками,
- 4 двойных поворотных роликов, 2 с тормозом, 2 без тормоза,
- 1 поперечный соединитель, крепление на винтах, из листовой стали со встроенным уголком для фиксации кабеля,
- 1 несущий профиль из алюминия (в CP 6136.000 с защелкивающейся крышкой), частично смонтированы.

Цвет:

Порошковое покрытие RAL 7035, угловые элементы RAL 7030



Стойка, мобильная, с несущим профилем	Арт. № CP
CP-L, (см. страницу 254)	6136.500
CP-XL, (см. страницу 270)	6136.000

+ Комплектующие:

Крепление корпуса для	Арт. № CP	Страница
6136.500 CP-L	6525.5X0 6525.6X0	256/257
6136.000 CP-XL	6130.5X0 6130.6X0	271/272

Детальный чертеж,
см. страницу 1218.



Стойка

для командной панели

Для бокового монтажа.

Состоит из:

- нижней пластины стойки, с возможностью установки роликов
- несущего профиля
- крышка с углублением в виде ручки

Комплект поставки:

Вкл. крепежный материал.

Размеры:

Ш x В x Г:
360 x 500 x 995 мм

Указание:

До макс. ширины корпуса 380 мм.

Цвет RAL	Вес кг	Арт. № CP
9011	23,6	6135.000

Монтажный вырез

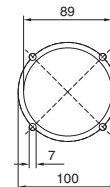



Стойка, открытая

- С открытым кабельным каналом
- для прокладки кабеля со штекерами
 - для оптимального доступа во время сервисного обслуживания.

- Верхняя панель для установки:
- соединителя для корпуса CP-L для подсоединения несущего рычага Ø 130 мм, CP 6525.0X0, см. страницу 262
 - крепления корпуса CP-L для подсоединения несущего рычага Ø 130 мм, CP 6525.0X0, см. страницу 256

Материал:

Стойка: сталь, окрашенная RAL 7035
Облицовочный профиль: пластик RAL 7030

Исполнение:

Нижняя панель 400 x 400 мм, толщиной 10 мм, с 4 крепежными отверстиями Ø 11 мм.
Труба стойки Ш x В = 86 x 73 мм, толщина 3 мм, приварена к верхней и нижней панелям.

Комплект поставки:

Вкл. крепежный материал и облицовочный профиль.

- 1 Облицовочный профиль защелкивающееся крепление
- 2 С уголком для фиксации кабеля



1



2

Высота (H) мм	Вес кг	Арт. № CP
1093	24	6215.000
по заказу	–	6215.100 ¹⁾

¹⁾ Срок поставки по запросу.

+ Комплектующие:

Кабельные хомуты SZ 2597.000, см. страницу 1066.

Детальный чертёж, см. страницу 1218.

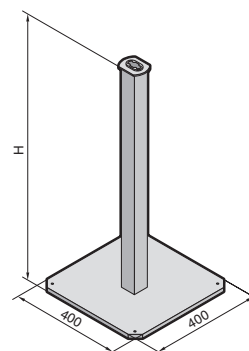

Стойка

малая

Для тяжелых конструкций, сверху соединительные пластины для компонентов несущих рычагов CP-XL.

- С вырезом для ввода кабеля с 24-полюсными штекерами сзади снизу,
- Высота: 1150 мм.

Материал:

Сталь

Исполнение:

Размеры напольной плиты 500 x 500 мм, толщина 12 мм, с 4 крепежными отверстиями.
Труба стойки (сечение 160 x 80 мм, толщина стенки 3,2 мм) приварена к напольной плите.



Цвет RAL	Арт. № CP
7035	6214.500

+ Комплектующие:

Соединитель для корпуса CP-XL, см. страницу 272.

Крепление корпуса CP-XL, см. страницу 271, 272.

Детальный чертёж, см. страницу 1218.

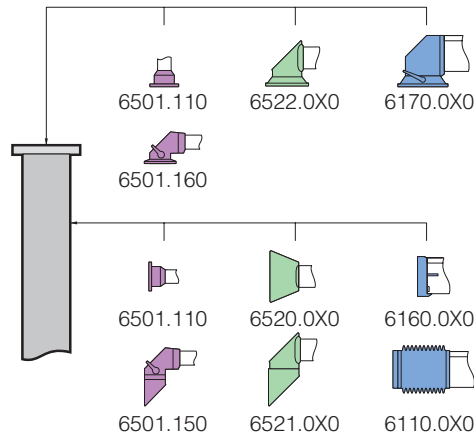

Детальный чертеж, см. страницу 1219.



Стойка

Устойчивое основание для системы несущих рычагов. Также возможно крепление дополнительных корпусов, например, для оборудования безопасности.

Существует два сечения:

- 140 x 140 мм
- 200 x 200 мм

Исполнение:

Напольная плита толщиной 15 мм, с 4 крепежными отверстиями, вырез в напольной плите в соответствии с сечением для ввода кабеля снизу. Стояк (толщина стенки 5 мм) сварен с напольной плитой с возможностью подсоединения систем несущих рычагов в соответствии с таблицей выбора.

Срок поставки:
3 недели

Материал:

Сталь, окрашенная

Цвет:

RAL 7035

Комплект поставки:

Вкл. крепежный материал для системы несущих рычагов в соответствии с выбором.

Указание:

Конструкция по желанию клиента, например:

- другие цвета RAL
- шаблоны для сверления отверстий для CP-Q
- варианты высоты
- консоли для дополнительного корпуса по запросу.



Комплектующие:

Система несущих рычагов
CP-S, см. страницу 241,
CP-L, см. страницу 250,
CP-XL, см. страницу 268,
Фланш-панели размера 2, см. страницу 1048.

Комплект поставки	Арт. № CP				Страница
	6214.	X	X	0	
Сечение 140 x 140 мм, высота 2000 мм		X	X	0	
Сечение 200 x 200 мм, высота 2000 мм	6220.	X	X	0	
Вырез для ввода кабеля					
Без выреза в стойке		0			
Вырез на передней стороне		1			
Вырез на задней стороне		2			
Вырез на левой стороне		3			
Вырез на правой стороне		4			
Подсоединение несущего рычага					
	для				
	Настенное/напольное крепление		Настенный шарнир	Съемный шарнир	
	спереди	сверху	спереди	сверху	
без					0
CP-S	6501.110				6
CP-S		6501.110			7
CP-S			6501.150		8
CP-S				6501.160	9
CP-L	6520.0X0				2
CP-L			6521.0X0		3
CP-L				6522.0X0	4
CP-XL ¹⁾	6160.0X0		6110.0X0		1
CP-XL ¹⁾				6170.0X0	5

¹⁾ Только для CP 6220.XX0.



CP 6143.310



CP 6143.210

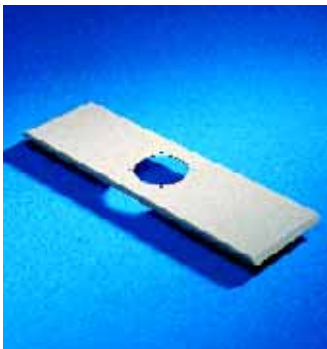

CP 6503.000

Усиление корпуса

Для наружного или внутреннего усилителя корпусов соответствующего размера. Меньшие по размеру корпуса можно также устанавливать непосредственно, без усиления корпуса.

Комплект поставки:

Вкл. крепежные комплектующие для корпуса и несущего профиля плюс 2 уплотнения.

Для корпуса	Подсоединение несущего рычага	Материал	Вес кг	Арт. № CP
$B1 \geq 300$ мм, $T1 \geq 150$ мм	CP-S	Нержавеющая сталь 1.4301	0,9	6143.310
$B1 \geq 300$ мм, $T1 \geq 150$ мм	CP-L	Листовая сталь	0,9	6143.210
CP 6662.000 или AE ($B1 = 600$ мм, $T1 \geq 210$ мм)	CP-XL	Листовая сталь	2,2	6503.000

CP 6143.310

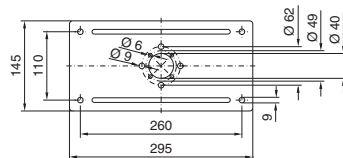

CP 6143.210

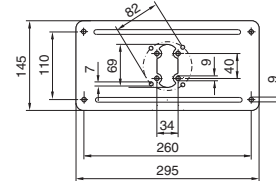

B = Ширина
T = Глубина

CP 6503.000

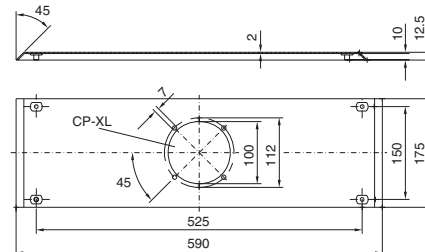



B
1.5

Hygienic Design



Для создания производственных установок для пищевой промышленности, в соответствии с гигиеническими нормами.

При высоких требованиях к оборудованию, используемому в открытом производстве пищевых продуктов, идеально подходят корпуса из нержавеющей стали со степенью защиты IP 69K и корпуса в Hygienic Design. Поэтому серия Hygienic Design компании Rittal предоставляет машиностроителям и пользователям установок пищевой промышленности важные, новые компоненты для обеспечения гигиены. Основой для этой инновационной серии продукции является наше всемирно признанное ноу-хау в сфере создания и контроля микроклимата распределительных шкафов.

Rittal Hygienic Design для сохранения пищевых продуктов основан на:

- Директиве ЕС по машинам (RL 98/37/EG) раздел машин для пищевой промышленности приложение 1, пункт 2.1 (заменяется на 2006/42/EG)
- DIN EN 1672-2:2005 машины для пищевой промышленности – Общие положения по проектированию – часть 2: Требования по гигиене
- DIN EN ISO 14 159 Безопасность машин – Требования по гигиене при проектировании машин
- Документ 13 EHEDG-Guideline Hygienic Design для аппаратов в открытых процессах, созданный совместно с 3-A и NSF International



Продуктивное, здоровое и лучшее будущее – Rittal Hygienic Design.

Преимущества по сравнению со стандартными корпусами:

- **Повышенная производительность** благодаря повышенной доступности установки.
- **Уменьшения затрат на чистку** (ускоренная чистка, малые затраты энергии, меньше химических средств).
- **Повышенная производительность** и более долгий срок сохраняемости благодаря снижению риска загрязнения и связанным с этим предотвращением производственных убытков.
- Улучшение **безопасности** потребителей и сотрудников.



Rittal
Hygienic Design

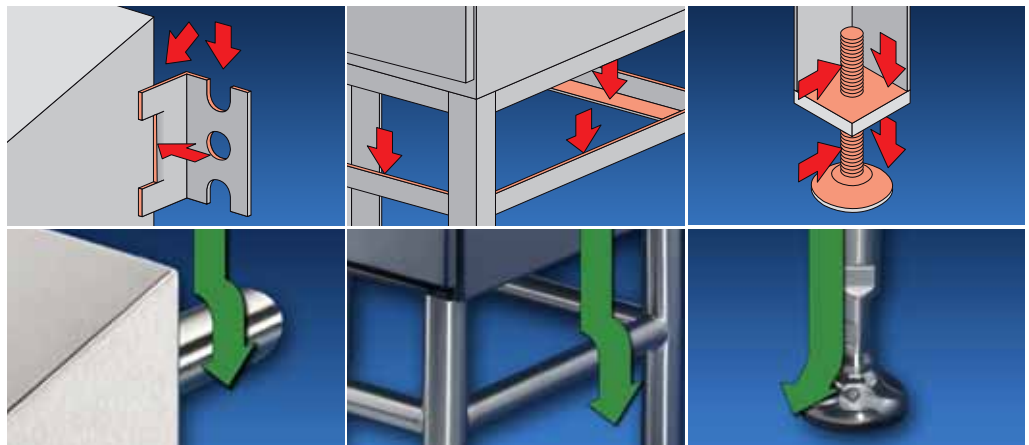

Существующие установки становятся более гигиеничными. Это позволит сэкономить время на чистку и дезинфекцию, т. е. уменьшить время простоя или повысить производительность установки, если . . .

. . . закрепленные к стене приборы и шкафы позволяют производить чистку на расстоянии. При помощи **настенного держателя HD**.

. . . шкаф с кабельным вводом снизу установлен не на цоколе или каркасе из профиля, а на новой **опорной раме HD**.

. . . заменить наружную резьбовую юстировку на новые **регулируемые ножки HD**.

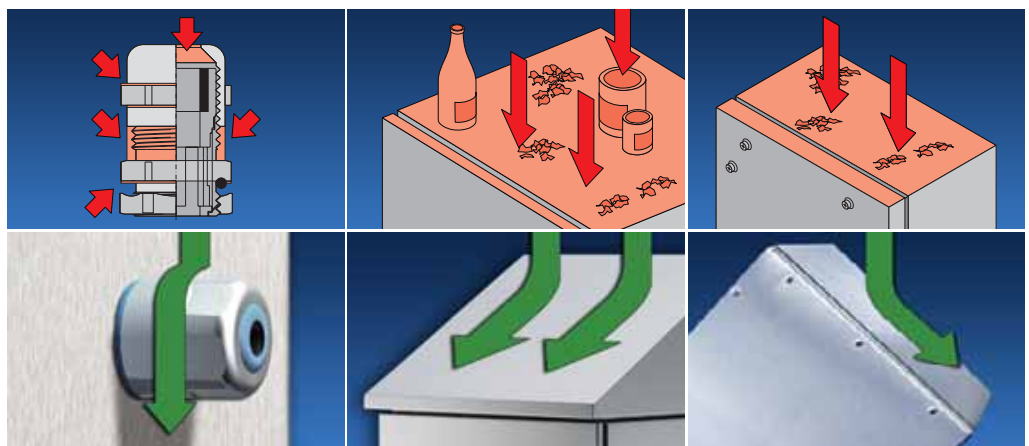

. . . заменить кабельные вводы из полиамида или меди с внешней резьбой на новые **кабельные вводы из нержавеющей стали HD**.

. . . заменить стандартные крыши шкафов TS 8 на новые **насадки с наклоном**.

. . . клеммные коробки (Premium-KL IP 69K), используемые, например, в качестве распределителей для розеток, **установить на стену не горизонтально, а с наклоном в 45°**.

Компактные распределительные шкафы HD, однодверные

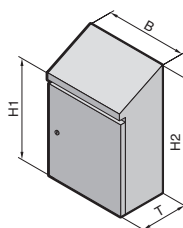

Преимущества в деталях:

- Крыша имеет наклон 30° вперед.
- Горизонтальный козырек для защиты уплотнения.
- Окантовка двери под углом.
- Силиконовый уплотнитель снаружи, нет зазоров.
- Сменный уплотнитель.
- Благодаря синему цвету, уплотнитель видимо отличается от пищевых продуктов.
- Шарниры расположены внутри корпуса.
- Наружный замок из нержавеющей стали.
- Личинки замка легко чистятся.
- Корпус с полностью закрытой поверхностью. После обработки, в корпусе остаются только необходимые отверстия.
- Не требуется дополнительного проектирования, т.к. размеры монтажных панелей идентичны корпусам AE.

Материал:

Корпус и дверь: нержавеющая сталь 1.4301 (AISI 304)
 Монтажная панель: листовая сталь
 Вкладыши замка HD: нержавеющая сталь 1.4404 (AISI 316L)

Обработка поверхности:

Глубина шероховатостей поверхности < 0,8 μм
 Оцинкованная монтажная панель

Степень защиты:

IP 66 согласно EN 60 529/09.2000

Комплект поставки:

Цельный корпус, с одной дверью, сменная навеска двери.

Ширина (B) мм	Кол-во	220	390	390	510	610	610	810	810	Страница
Высота	спереди (H1) мм	350	430	650	550	430	650	1050	1250	
	сзади (H2) мм	437	549	769	669	601	769	1221	1421	
Глубина (T) мм		155	210	210	210	300	210	300	300	
Арт. № HD	1 шт.	1302.600	1306.600	1308.600	1307.600	1320.600	1310.600	1316.600	1317.600	

Комплектующие

Настенное крепление	50 мм	1 шт.	4000.100	4000.100	4000.100	4000.100	4000.100	4000.100	4000.100	4000.100	301
	150 мм	1 шт.	4000.110	4000.110	4000.110	4000.110	4000.110	4000.110	4000.110	4000.110	301
	300 мм	1 шт.	4000.120	4000.120	4000.120	4000.120	4000.120	4000.120	4000.120	4000.120	301
Опорная рама HD с двумя ножками	Высота 300 мм	1 шт.	–	–	–	–	–	4000.360	4000.362	4000.362	300

Опорная рама HD с двумя или четырьмя ножками по индексу исполнения, см. страницу 300.

Срок поставки по запросу.

Исполнение из нержавеющей стали 1.4404 (AISI 316L) заказывать с конечными номерами .500. Срок поставки по запросу.



Кабельный ввод HD,
 без внешней резьбы,
 Арт. № см. страницу 1056.

Комплектующие страница 300

Опорная рама HD с регулировочными ножками

Материал:

Труба из нержавеющей стали 1.4301 (AISI 304)

Комплект поставки:

Вкл. крепежный материал и уплотнения.



Комплектующие:

Настенное крепление для надежной установки, см. страницу 301.

Преимущества в деталях:

Цельные корпуса и непрерывные сварные швы гарантируют абсолютную герметичность. Круглый профиль предотвращает скапливание грязи, характерное для горизонтальных поверхностей.

Гарантированное свободное пространство под шкафом позволяет легко производить влажную и сухую чистку.

Горизонтальные поперечные распорки и распорки по глубине обеспечивают высокую устойчивость.

Ширина позволяет монтировать отдельные опорные рамы под установленные в линейку шкафы TS 8.



с 4 ножками для TS 8

Исполнение

- вкл. нивелирование 0 – 55 мм
- без крепления к полу
- с горизонтальной решеткой для прокладки кабеля между направляющими по глубине, сзади



с 2 ножками для компактных распределительных шкафов HD

Исполнение

- вкл. нивелирование 0 – 55 мм
- без крепления к полу
- с горизонтальной сеткой для ввода кабеля

Указание:

Для надежной установки необходимо дополнительное настенное крепление.

Для шкафов TS 8 Ш x Г мм	Высота мм	Арт. № HD
800 x 500	300	4000.310
800 x 600	300	4000.311
1200 x 500	300	4000.312
1200 x 600	300	4000.313

Срок поставки по запросу.
Исполнение из нержавеющей стали 1.4404 (AISI 316L) заказывается с конечным номером .4XX.

Для компактных распределительных шкафов HD Ш x Г мм	Высота мм	Арт. № HD
610 x 210	300	4000.360
810 x 300	300	4000.362

Срок поставки по запросу.
Исполнение из нержавеющей стали 1.4404 (AISI 316L) заказывается с конечным номером .4XX.

Опорная рама HD по указанным параметрам

с 4 ножками, высота 300 мм

Материал	Арт. № HD
1.4301 (AISI 304)	4000.309¹⁾
1.4404 (AISI 316L)	4000.409¹⁾

¹⁾ Указать дополнительный индекс исполнения.
Другие варианты высоты по запросу. Срок поставки по запросу.

Индекс исполнения



для корпусов

1 – Компактный распределительный шкаф HD
2 – TS 8 (нержавеющая сталь/листовая сталь)

Ширина корпуса мм

Глубина корпуса мм

Регулировка (0 – 55 мм)
1 – с (на все 4 ножки)
2 – без

Крепление к полу
1 – с
2 – без

Пример:

Опорная рама для TS 8, шириной 1000 мм, глубиной 800 мм, без регулировки, с креплением к полу.

2 - **1000** - **800** - **2** - **1**

с 2 ножками, высота 300 мм

Материал	Арт. № HD
1.4301 (AISI 304)	4000.359¹⁾
1.4404 (AISI 316L)	4000.459¹⁾

¹⁾ Указать дополнительный индекс исполнения.
Другие варианты высоты по запросу. Срок поставки по запросу.

Индекс исполнения



для корпусов

1 – Компактный распределительный шкаф HD

Ширина корпуса мм

Глубина корпуса мм

Регулировка (0 – 55 мм)
1 – с (на все 4 ножки)
2 – без

Крепление к полу
1 – с
2 – без

Пример:

Опорная рама для компактного распределительного шкафа HD, шириной 390 мм, глубиной 210 мм, с регулировкой, без крепления к полу.

1 - **390** - **210** - **1** - **2**



Регулируемые ножки HD

Материал:
Нержавеющая сталь 1.4301 (AISI 304)

Комплект поставки:
Вкл. крепежный материал и уплотнения.

Преимущества в деталях:
Ходовой винт для регулировки полностью закрыт муфтой и надежно герметизирован, т. е. отпадает необходимость трудоемкой чистки и дезинфекции резьбы.

Возможность крепления к

- шкафу
- цоколю



для корпуса	Диапазон регулирования мм	Крепление к полу	Кол-во	Арт. № HD
TS 8 (M12)	120 – 175	без	4 шт.	4000.200
		с	4 шт.	4000.210
Компактные распределительные шкафы HD	120 – 175	без	2 шт.	4000.220
		с	2 шт.	4000.230

Срок поставки по запросу.
Исполнение из нержавеющей стали 1.4404 (AISI 316L) заказывается с конечным номером .4XX.



Настенный держатель HD

Материал:
Труба из нержавеющей стали 1.4301 (AISI 304)

Комплект поставки:
Вкл. крепежный материал и уплотнения.

Преимущества в деталях:
Надежная герметизация корпуса со стороны стены всегда является проблемой. По этому мы рекомендуем создать необходимое пространство за корпусом для возможности чистки задней стенки.

В зависимости от веса и габаритов, для крепления можно использовать один, два, три или четыре держателя.

Дистанционные настенные держатели могут быть использованы даже в нестандартном исполнении или с адаптерной платой для установки другого оборудования, например выключателей и розеток, а также решетчатых кабельных каналов.



Настенный держатель мм	Кол-во	Арт. № HD
50	1 шт.	4000.100
150	1 шт.	4000.110
300	1 шт.	4000.120

Срок поставки по запросу.
Исполнение из нержавеющей стали 1.4404 (AISI 316L) заказывается с конечным номером .4XX.



Ключ для распределительного шкафа HD

для замочных вкладышей HD

Насадка (бит) HD

для универсального ключа SZ 2549.500
См. страницу 959.

Кол-во	Арт. № HD
1 шт.	2549.600

Срок поставки по запросу.

Кол-во	Арт. № HD
1 шт.	2549.510

Срок поставки по запросу.



Насадка с наклоном

для TS 8
Для дооборудования отдельных или соединенных в линейку шкафов TS 8 из окрашенной листовой стали или из нержавеющей стали.
По запросу.

Нержавеющая сталь

Аргументы



Rittal предлагает соответствующие корпуса и шкафы, отвечающие практически всем требованиям современной промышленной техники, будь то оборудование для автоматизации, коммуникаций или системы жизнеобеспечения.

Оборудование изготавливается также из нержавеющей стали и отвечает высочайшим требованиям, предъявляемым к гигиене и защите от коррозии. Продуманные системные платформы в сочетании с разнообразными системными комплектующими – это основа для разнообразия решений Rittal из нержавеющей стали. Обратитесь к нам за консультацией. Мы ориентируемся на ваши требования.

Компактные корпуса



Корпуса под выключатели
для установки 1 – 4 выключателей.

Клеммные коробки
с быстросъемной крышкой и профильными рейками с перфорацией с обеих сторон для установки профильных шин или монтажной панели.



Premium Line KL
Выдерживают мойку под высоким давлением, имеют IP 69K и высокое ЭМС экранирование, эти свойства обеспечиваются герметичностью системы и металлическим контактом между корпусом и задней стенкой.

Сигнальные шкафчики с шарнирами 180° и встроенным несущим профилем.

Компактные распределительные шкафы



Защитный желоб корпуса
предотвращает при открытии двери проникновение грязи и воды.

Дождевые крыши
для АЕ обеспечивают дополнительную защиту.

АЕ IP 69K
отличная защита при агрессивных условиях.

Командные панели/системы несущих рычагов



Панели Premium
Первоклассные уплотнение, защита, гигиена и дизайн, с корпусом для клавиатуры или без.



Командные панели с дверью с ручьяками и задней стенкой с приваренными болтами для крепления монтажной панели или несущих шин.



Для повышенных требований к защите от коррозии и для чистки под высоким давлением.

Станция управления/пульты



Станция управления IW является комплексным решением для тех сфер, в которых гигиена играет важную роль.



Фиксатор крышки **напольных пультов** фиксирует ее от непреднамеренного закрытия.

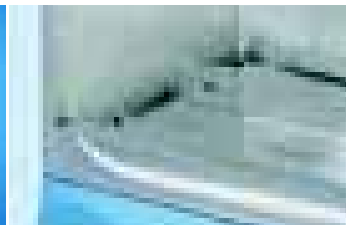

Максимум места для ввода кабеля обеспечивается секционными панелями основания.

Системы шкафов



Система шкафов для ПК с поддоном для клавиатуры.



Система линейных шкафов TS 8 – с неограниченными возможностями внутреннего монтажа.



Отдельные шкафы ES 5000 цельный профилированный корпус (крыша + боковая стенка).

Hygienic Design

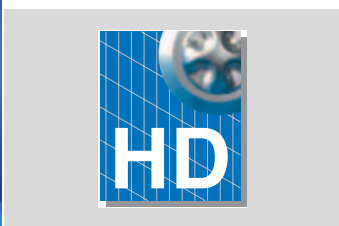

Для создания производственных установок для пищевой промышленности, в соответствии с гигиеническими нормами, см. страницу 297.



Кабельный ввод HD, нержавеющая сталь, см. страницу 1056.

Нержавеющая сталь

Корпуса под выключатели

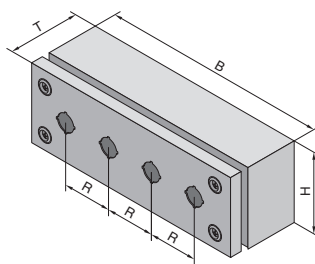

1.6 Нержавеющая сталь

Корпуса под выключатели
Для установки выключателей и других приборов управления Ø 22,5 мм.

- Преимущества:**
- Встроенный держатель крышки освобождает руки при разводке кабеля.
 - Многочисленные возможности крепления: крепление винтами изнутри или снаружи при помощи настенного крепления.
 - Открывание и закрывание крышки при помощи быстродействующих запоров (достаточно 3/4 оборота).

Материал:
Нержавеющая сталь
Корпус: 1,25 мм
Крышка: 1,25 мм

Обработка поверхности:
Корпус и крышка: шлифовка, зерно 240

Степень защиты:
IP 66 согласно EN 60 529/09.2000, соответствует NEMA 4.

Комплект поставки:
Корпус, крышка с вспененным уплотнителем и 2 или 4 быстродействующими запорами.

Детальный чертеж,
см. страницу 1220.

Ширина (B) мм	Кол-во	100	160	220	280	Стр.
Высота (H) мм		100	100	100	100	
Глубина (T) мм		90	90	90	90	
Арт. № SM	1.4301 (AISI 304)	1 шт.	2384.010	2384.020	2384.030	2384.040
	1.4404 (AISI 316L)	1 шт.	2384.510¹⁾	2384.520¹⁾	2384.530¹⁾	2384.540¹⁾
Шаг раstra (R) мм		—	60	60	60	
Количество вырезов под выключатели		1	2	3	4	

Комплектующие						
Настенное крепление	4 шт.	1594.000	1594.000	1594.000	1594.000	975

¹⁾Срок поставки по запросу.



Кабельные вводы
из полиамида или латуни,
Арт. № см. страницу 1054.



Встроенный держатель крышки освобождает руки при разводке кабеля.

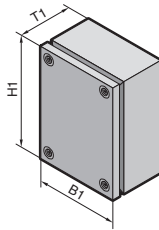

Материал:

Нержавеющая сталь
Корпус: 1,25 мм
Крышка: 1,25 мм

Обработка поверхности:

Корпус и крышка:
шлифовка, зерно 180

Степень защиты:

IP 66 согласно EN 60 529/
09.2000, соответствует
NEMA 4.

Комплект поставки:

Корпус, крышка с литой
уплотнительной прокладкой
из полиуретана-, винты для
крышки с пластиковыми
муфтами.

Сертификаты,
см. страницу 25.

Детальный чертеж,
см. страницу 1175.

Ширина (B1) мм	Кол-во	150	300	200	300	400	300	Стр.
Высота (H1) мм		150	150	200	200	200	300	
Глубина (T1) мм		80	80	80	80	120	120	
Арт. № KL	1.4301 (AISI 304) с уплотнителем из полиуретана	1 шт.	1521.010	1522.010	1523.010	1524.010	1525.010	1526.010
	1.4301 (AISI 304) с силиконовым уплотнителем	1 шт.	1521.020 ¹⁾	1522.020 ¹⁾	1523.020 ¹⁾	1524.020 ¹⁾	1525.020 ¹⁾	1526.020 ¹⁾
	1.4404 (AISI 316L) с уплотнителем из полиуретана	1 шт.	1521.510 ¹⁾	1522.510 ¹⁾	1523.510 ¹⁾	1524.510 ¹⁾	1525.510 ¹⁾	1526.510 ¹⁾
	1.4404 (AISI 316L) с силиконовым уплотнителем	1 шт.	1521.520 ¹⁾	1522.520 ¹⁾	1523.520 ¹⁾	1524.520 ¹⁾	1525.520 ¹⁾	1526.520 ¹⁾
Вес (кг)		1,3	1,8	1,8	2,4	3,6	3,9	
Винты крышки		4	4	4	4	4	4	
Комплектующие								
Монтажная панель	1 шт.	1560.700	1561.700	1562.700	1563.700	1564.700	1567.700	978
Настенное крепление	4 шт.	1594.000	1594.000	1594.000	1594.000	1594.000	1594.000	975
Уголки для настенного крепления	1 шт.	2583.000	2583.000	2583.000	2583.000	2583.000	2583.000	976
Крепление на столб	1 шт.	2584.000	2584.000	2584.000	2584.000	2584.000	2584.000	976
Несущие шины TS 35/7,5	10 шт.	2314.000	2316.000	2315.000	2316.000	2317.000	2316.000	1002
Шарнир крышки, нержавеющая сталь 1.4404	2 шт.	1592.010	1592.010	1592.010	1592.010	1592.010	1592.010	962
Заглушка для сброса давления	5 шт.	2459.500	2459.500	2459.500	2459.500	2459.500	2459.500	916

¹⁾ Срок поставки по запросу.



Настенное крепление
для надежного крепления
к стене.
Арт. № см. страницу 975.



Соединитель для корпуса
для крепления KL глубины
120 мм на системе несущих
рычагов.
Арт. № см. страницу 314.

Нержавеющая сталь

Premium Line KL, степень защиты IP 69K

1.6 В Нержавеющая сталь

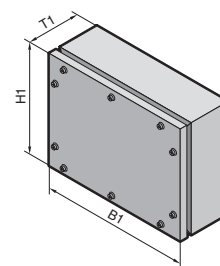
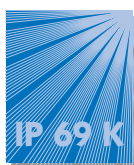

Правильное решение, когда чистка под высоким давлением имеет наибольшую важность.

- **Выдерживают мойку под высоким давлением** (степень защиты IP 69K). Уплотнение расположено между двумя поверхностями и оптимально сжимается при помощи винтов.
- **Для чистых производственных помещений.** Винтовые крепления удовлетворяют повышенным требованиям пищевой промышленности:
 - 1) наружные винты с шестигранными головками,
 - 2) внутренние, с пластиковыми пробками.

- **Идеальные условия ЭМС.** Лабиринт уплотнения обеспечивает особенно высокую степень экранирования корпуса.
- **Доступность.** Внутренний фиксатор задней двери. Это решение имеет большие преимущества с точки зрения гигиены по сравнению с наружными шарнирами.
- Настенный монтаж можно выполнять напрямую изнутри затяжными гайками M8 или снаружи с помощью настенных креплений.

Материал:
Нержавеющая сталь, 1,5 мм

Обработка поверхности:
Шлифовка, зерно 240

Степень защиты:
IP 69K согласно DIN 40 050/-9



Сервис Rittal:

Другие размеры или другие корпуса с этой концепцией уплотнения по запросу. Вырезы и отверстия по заказу.

Детальный чертеж,
см. страницу 1221.

Ширина (B1) мм	Кол-во	150	150	300	400	Стр.
Высота (H1) мм		150	150	200	300	
Глубина (T1) мм		80	120	120	120	
Арт. № KL	1.4301 (AISI 304)	1 шт.	1024.010	1024.020	1024.030	1024.040
	1.4404 (AISI 316L)	1 шт.	1024.510¹⁾	1024.520¹⁾	1024.530¹⁾	1024.540¹⁾
Количество винтов крышки		4	4	6	10	
Комплекующие						
Монтажная панель	1 шт.	1024.910	1024.910	1024.920	1024.930	978
Настенное крепление	4 шт.	1594.000	1594.000	1594.000	1594.000	975
Уголки для настенного крепления	1 шт.	2583.000	2583.000	2583.000	2583.000	976
Фиксатор задней двери	2 шт.	6682.000	6682.000	6682.000	6682.000	962

¹⁾ Срок поставки по запросу.



1

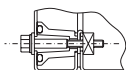

По желанию клиента головка винта может располагаться снаружи . . .



2

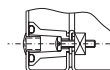

. . . или пластиковая пробка снаружи и закрытые винты (в комплекте поставки).

Сигнальные шкафчики ВВ



Материал:
Нержавеющая сталь
Корпус: 1,25 мм
Крышка: 1,25 мм
Шарниры:
цинковое литье под давлением

Обработка поверхности:
Корпус и крышка:
шлифовка, зерно 240
Шарниры: хромированные

Степень защиты:
IP 66 согласно EN 60 529/
09.2000, соответствует NEMA 4.

Комплект поставки:
Корпус с 1 несущей шиной
TS 35/7,5
Крышка с литым уплотнителем,
на 180° шарнире,
с быстродействующими
запорами.

Сертификаты,
см. страницу 40.

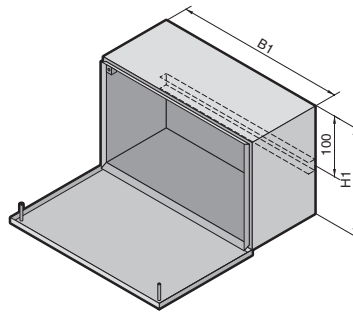

BG 1558.XX0, BG 1559.XX0

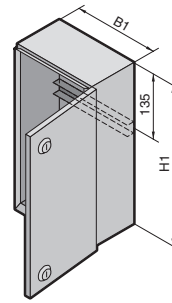
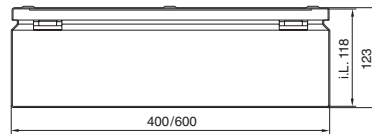

BG 1583.XX0, BG 1584.XX0,
BG 1585.XX0

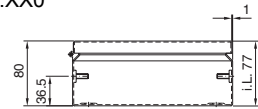
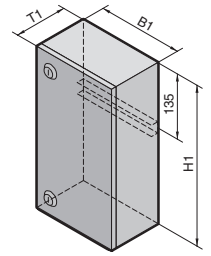

i.L. = размер в свету

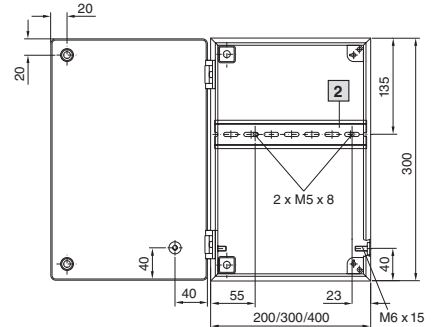
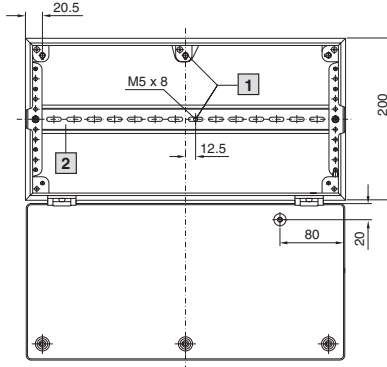

1 Только у BG 1559.XX0

2 Несущая шина TS 35/7,5

Ширина (B1) мм	Кол-во	200	300	400	400	600	Стр.
Высота (H1) мм		300	300	300	200	200	
Глубина (T1) мм		80	80	80	123	123	
Арт. № ВВ	1.4301 (AISI 304) с уплотнителем из полиуретана	1 шт.	1583.010 ¹⁾	1584.010 ¹⁾	1585.010 ¹⁾	1558.010 ²⁾	1559.010 ²⁾
	1.4301 (AISI 304) с силиконовым уплотнителем	1 шт.	1583.020 ³⁾	1584.020 ³⁾	1585.020 ³⁾	1558.020 ³⁾	1559.020 ³⁾
	1.4404 (AISI 316L) с уплотнителем из полиуретана	1 шт.	1583.500 ³⁾	1584.500 ³⁾	1585.500 ³⁾	1558.500 ³⁾	1559.500 ³⁾
	1.4404 (AISI 316L) с силиконовым уплотнителем	1 шт.	1583.530 ³⁾	1584.530 ³⁾	1585.530 ³⁾	1558.530 ³⁾	1559.530 ³⁾
Вес (кг)		2,8	3,7	4,5	4,5	6,0	
Комплектующие							
Настенное крепление	4 шт.	1594.000	1594.000	1594.000	1594.000	1594.000	975
Крепление на столб	1 шт.	2584.000	2584.000	2584.000	2584.000	2584.000	976
Отвод конденсата	6 шт.	2459.000	2459.000	2459.000	2459.000	2459.000	916

1) Несущая шина зафиксирована на распорных болтах
2) Несущая шина передвигается по профильным рейкам
3) Срок поставки по запросу.



Настенное крепление
для надежного крепления
корпусов.
Арт. № см. страницу 975.

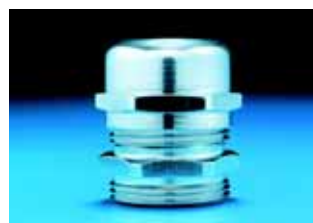

Кабельные вводы с ЭМС
с контактной пружиной для
оптимального контакта по
периметру.
Арт. № см. страницу 1032.

Нержавеющая сталь

Компактные распределительные шкафы АЕ

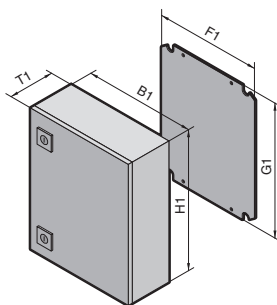

Нержавеющая сталь

1.6

Материал:

Нержавеющая сталь
Корпус и дверь:
нержавеющая сталь
Монтажная панель:
листовая сталь
Замок: цинковое литье под давлением, никелировка

Обработка поверхности:

Корпус и дверь:
шлифовка, зерно 240
Монтажная панель:
оцинкованная

Степень защиты:

IP 66 согласно EN 60 529/
09.2000 у АЕ 1001.XX0 –
АЕ 1017.XX0, соответствует
NEMA 4х.

Комплект поставки:

Корпус, дверь с литой
уплотнительной прокладкой,
монтажная панель.

Сертификаты,
см. страницу 28.

Детальный чертеж,
см. страницу 1179.

Ширина (B1) мм	Кол-во	200	200	300	380	380	300	380	600	400	Стр.
Высота (H1) мм		300	300	300	300	300	380	380	380	500	
Глубина (T1) мм		120	155	210	155	210	210	210	210	210	
Ширина монтажной панели (F1) мм		162	162	254	334	334	254	334	549	354	
Высота монтажной панели (G1) мм		275	275	275	275	275	355	355	355	475	
Арт. № АЕ	1.4301 (AISI 304) с уплотнителем из полиуретана	1 шт.	1001.600	1002.600	1003.600	1004.600	1011.600	1005.600	1006.600	1009.600	1015.600
	1.4301 (AISI 304) с силиконовым уплотнителем	1 шт.	1001.620 ¹⁾	1002.620 ¹⁾	1003.620 ¹⁾	1004.620 ¹⁾	1011.620 ¹⁾	1005.620 ¹⁾	1006.620 ¹⁾	1009.620 ¹⁾	1015.620 ¹⁾
	1.4404 (AISI 316L) с уплотнителем из полиуретана	1 шт.	1001.500 ¹⁾	1002.500	1003.500 ¹⁾	1004.500 ¹⁾	1011.500 ¹⁾	1005.500	1006.500	1009.500 ¹⁾	1015.500 ¹⁾
	1.4404 (AISI 316L) с силиконовым уплотнителем	1 шт.	1001.520 ¹⁾	1002.520 ¹⁾	1003.520 ¹⁾	1004.520 ¹⁾	1011.520 ¹⁾	1005.520 ¹⁾	1006.520 ¹⁾	1009.520 ¹⁾	1015.520 ¹⁾
Дверь		1	1	1	1	1	1	1	1	1	
Вес (кг)		3,6	4,1	6,9	7,4	8,4	8,4	9,8	14,6	12,9	

Комплектующие

Дождевая крыша	1 шт.	–	2470.000	2361.000	2471.000	2472.000	2361.000	2472.000	2473.000	–	969
Настенное крепление	1.4301 (AISI 304)	4 шт.	2433.000	2433.000	2433.000	2433.000	2433.000	2433.000	2433.000	2433.000	975
	1.4404 (AISI 316L)	4 шт.	2433.500	2433.500	2433.500	2433.500	2433.500	2433.500	2433.500	2433.500	975
Уголки для настенного крепления	1 шт.	2583.000	2583.000	2583.000	2583.000	2583.000	2583.000	2583.000	2583.000	2583.000	976
Крепление на столб	1 шт.	2584.000	2584.000	2584.000	2584.000	2584.000	2584.000	2584.000	2584.000	2584.000	976
Поворотный замок 1.4404 (AISI 316L)	1 шт.	2304.000	2304.000	2304.000	2304.000	2304.000	2304.000	2304.000	2304.000	2304.000	955

Системы замков

Серийный замок под ключ с двойной бородкой у шкафов с поворотным замком (кроме АЕ 1018.600/АЕ 1019.600) заменяется на замочные вкладыши 41 мм, цилиндрические замочные вкладыши, пластиковые ручки, поворотные ручки, исполнение С, см. страницу 954 – 957.

¹⁾Срок поставки по запросу.

Компактные распределительные шкафы АЕ

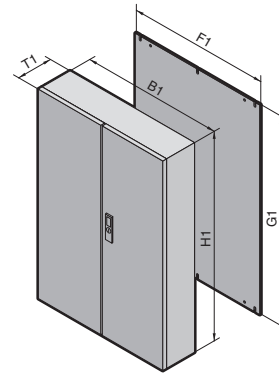
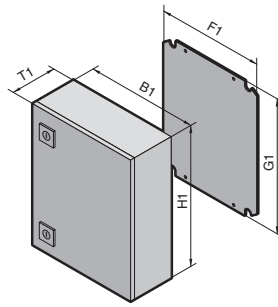

Материал:

Нержавеющая сталь
Корпус и дверь:
нержавеющая сталь
Монтажная панель:
листовая сталь
Замок: цинковое литье под давлением, никелировка

Обработка поверхности:

Корпус и дверь:
шлифовка, зерно 240
Монтажная панель:
оцинкованная

Степень защиты:

IP 66 согласно EN 60 529/
09.2000 у АЕ 1001.XX0 –
АЕ 1017.XX0, соответствует
NEMA 4х.
IP 55 согласно EN 60 529/
09.2000 у АЕ 1018.XX0 –
АЕ 1019.XX0, соответствует
NEMA 4х.

Комплект поставки:

Корпус, дверь(и) с литым уплотнителем, 3-точечный запор в АЕ 1017.XXX и АЕ 1019.XXX, монтажная панель.

Сертификаты,
см. страницу 28.

Детальный чертеж,
см. страницу 1179.

Ширина (B1) мм	Кол-во	500	500	380	600	600	760	800	800	1000	1000	Стр.
Высота (H1) мм		500	500	600	600	760	760	1000	1200	1000	1200	
Глубина (T1) мм		210	300	210	210	210	300	300	300	300	300	
Ширина монтажной панели (F1) мм		449	449	334	549	549	704	739	740	939	940	
Высота монтажной панели (G1) мм		470	470	570	570	730	730	955	1155	955	1155	
Арт. № АЕ	1.4301 (AISI 304) с уплотнителем из полиуретана	1 шт.	1007.600	1013.600	1008.600	1010.600	1012.600	1014.600	1016.600	1017.600	1018.600	1019.600
	1.4301 (AISI 304) с силиконовым уплотнителем	1 шт.	1007.620 ¹⁾	1013.620 ¹⁾	1008.620 ¹⁾	1010.620 ¹⁾	1012.620 ¹⁾	1014.620 ¹⁾	1016.620 ¹⁾	1017.620 ¹⁾	–	–
	1.4404 (AISI 316L) с уплотнителем из полиуретана	1 шт.	1007.500 ¹⁾	1013.500 ¹⁾	1008.500 ¹⁾	1010.500	1012.500 ¹⁾	1014.500 ¹⁾	1016.500 ¹⁾	1017.500 ¹⁾	1018.500 ¹⁾	1019.500
	1.4404 (AISI 316L) с силиконовым уплотнителем	1 шт.	1007.520 ¹⁾	1013.520 ¹⁾	1008.520 ¹⁾	1010.520 ¹⁾	1012.520 ¹⁾	1014.520 ¹⁾	1016.520 ¹⁾	1017.520 ¹⁾	–	–
Дверь(и)		1	1	1	1	1	1	1	1	2	2	
Вес кг		15,7	18,4	15,1	23,5	30,2	42,5	52,9	61,5	71,0	76,0	

Комплектующие

Дождевая крыша	1 шт.	2362.000	–	2472.000	2473.000	2473.000	2474.000	2475.000	2475.000	2363.000	2363.000	969
Настенное крепление	1.4301 (AISI 304)	4 шт.	2433.000	2433.000	2433.000	2433.000	2433.000	2433.000	2433.000	2433.000	2433.000	975
	1.4404 (AISI 316L)	4 шт.	2433.500	2433.500	2433.500	2433.500	2433.500	2433.500	2433.500	2433.500	2433.500	975
Уголки для настенного крепления	1 шт.	2583.000	2583.000	2583.000	2583.000	2583.000	2583.000	2583.000	2583.000	2583.000	2583.000	976
Крепление на столб	1 шт.	2584.000	2584.000	2584.000	2584.000	2584.000	–	–	–	–	–	976
Поворотный замок 1.4404 (AISI 316L)	1 шт.	2304.000	2304.000	2304.000	2304.000	2304.000	2304.000	2304.000	–	2304.000	–	955

Системы замков

Серийный замок под ключ с двойной бородкой у шкафов с поворотным замком (кроме АЕ 1017.600/АЕ 1019.600) заменяется на замочные вкладыши 41 мм, цилиндрические замочные вкладыши, пластиковые ручки, поворотные ручки, исполнение С, см. страницу 954 – 957.
Для АЕ 1018.600 заменяется только на замочные вкладыши замка 41 мм, исполнение С, см. страницу 956.
Для шкафов со штанговым запором заменяется на замочные вкладыши 27 мм, исполнение А, см. страницу 956 и систему Ergoform-S, см. страницу 953.

¹⁾ Срок поставки по запросу.

Нержавеющая сталь

Компактные распределительные шкафы АЕ, степень защиты IP 69K

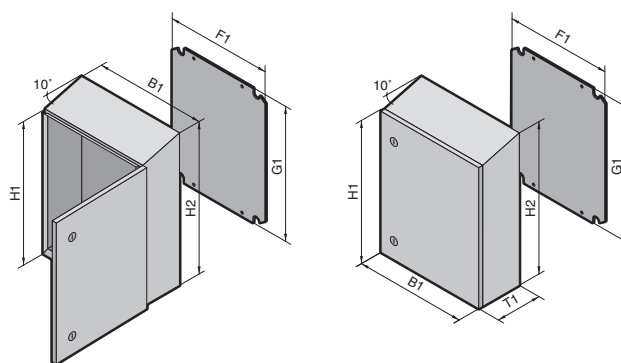

1.6 В Нержавеющая сталь

Отличная защита для сложных условий

Компактный распределительный шкаф АЕ с IP 69K – это правильный выбор, если необходимы высокая степень защиты, коррозионная стойкость и возможность мойки корпуса.

- **Выдерживают мойку под высоким давлением** (степень защиты IP 69K). Внутреннее уплотнение защищено от прямого попадания воды.
- Идеально подходит для установки на транспортных средствах: замок, шарниры и монтажная панель установлены с защитой от вибрации.
- 10° Наклон крыши предотвращает застой воды.

- Силиконовое покрытие нанесено в пенообразном виде. Благодаря его замкнутой ячеистой структуре затрудняется поглощение воды. Термостойкость от –60°С до +180°С.

Материал:

Корпус и дверь: нержавеющая сталь 1.4301 (AISI 304)
Монтажная панель: листовая сталь

Обработка поверхности:

Корпус и дверь: шлифовка, зерно 240
Монтажная панель: оцинкованная

Степень защиты:

IP 69K согласно DIN 40 050-9, соответствует NEMA 4.

Комплект поставки:

Корпус полностью закрытый, однодверный, навеска двери меняется, поворотный замок со вкладышем под ключ с двойной бородкой, монтажная панель.



Сервис Rittal:

Другие размеры по запросу. Вырезы и отверстия по заказу.

Детальный чертеж, см. страницу 1221.

Ширина (B1) мм	Кол-во	230	400	400	650	Стр.
Высота, спереди (H1) мм		330	400	650	650	
Высота, сзади (B2) мм		352	439	689	689	
Глубина (T1) мм		155	250	250	250	
Ширина монтажной панели (F1) мм		162	334	334	549	
Высота монтажной панели (G1) мм		275	355	570	570	
Толщина монтажной панели мм		2	2	2,5	2,5	
Арт. № АЕ	1 шт.	1101.110	1101.120	1101.130	1101.140	
Замки		1	1	2	2	
Комплектующие						
Внутренняя дверь	1 шт.	1101.910	1101.920	1101.930	1101.940	939
Фиксатор двери	1 шт.	1101.800	1101.800	1101.800	1101.800	967
Настенное крепление	4 шт.	2433.000	2433.000	2433.000	2433.000	975



Внутренняя дверь с 4 (2 в 1101.110) штифтами для универсального монтажа.



Настенный монтаж непосредственно снаружи через впрессованные гайки M8 или при помощи настенного крепления, см. страницу 975.

Комплектующие страница 890 Компактные распределительные шкафы АЕ листовая сталь страница 128

Компактные распределительные шкафы АЕ с ЭМС-экранированием страница 328

Компактные распределительные шкафы АЕ взрывобезопасные страница 325 Компактные распределительные шкафы Hygienic Design страница 297

Панель Premium, степень защиты IP 69K

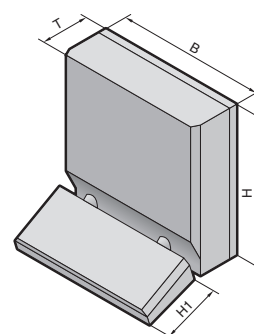
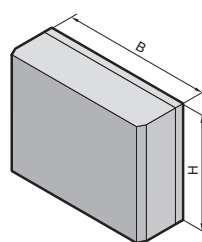

По выбору с корпусом для клавиатуры или без

- **Выдерживают мойку под высоким давлением** (степень защиты IP 69K). Уплотнение расположено между двумя поверхностями и оптимально сжимается при помощи винтов (см. чертеж).
- **Для чистых производственных помещений** Винтовые крепления удовлетворяют повышенным требованиям пищевой промышленности. Внутренние пластиковые пробки или наружные винты с шестигранной головкой.

- **Идеальные условия ЭМС** Лабиринт уплотнения обеспечивает особенно высокую степень экранирования корпуса.
- **Доступность** D двери. Это решение имеет большие преимущества с точки зрения гигиены по сравнению с наружными шарнирами.
- **Использование** Два трубчатых соединителя между корпусами.

Материал:
Нержавеющая сталь

Обработка поверхности:
шлифовка, зерно 240

Степень защиты:
IP 69K согласно DIN 40 050/-9

Защита промышленных прав:
Немецкий патент № 102 16 430

Чистое помещение:
Класс чистоты воздуха 1 согласно DIN EN ISO 14 644-1

Детальный чертеж,
см. страницу 1222.

		Кол-во	Панели Premium					
			с корпусом для клавиатуры				без корпуса для клавиатуры	
Арт. № СР	1.4301 (AISI 304)	1 шт.	6680.000	6680.010	6680.100	6680.110	6681.000	6681.100
	1.4404 (AISI 316L)	1 шт.	6650.000 ¹⁾	6650.010 ¹⁾	6650.100 ¹⁾	6650.110 ¹⁾	6651.000 ¹⁾	6651.100 ¹⁾
Ширина (B) мм			530	530	530	530	530	530
Высота мм	Командная панель (H)		460	460	460	460	360	360
	Корпус для клавиатуры (B1)		200	200	200	200	–	–
Глубина мм	Командная панель (T)		120	120	220	220	120	220
	Для встраиваемой панели Ш x В		482,6 мм (19") x 354,8 мм (8 EB)				482,6 мм (19") x 310 мм (7 EB)	
Монтажная глубина мм	Командная панель		115	115	215	215	115	215
	Корпус для клавиатуры		спереди 58 сзади 63	спереди 58 сзади 63	спереди 58 сзади 63	спереди 58 сзади 63	–	–
Подсоединение несущего рычага			сверху	снизу	сверху	снизу	сверху, снизу путем поворота корпуса	
Комплектующие								
Держатель задней стенки		2 шт.	6682.000	6682.000	6682.000	6682.000	6682.000	6682.000

¹⁾ Срок поставки по запросу.



Держатель задней стенки удерживает заднюю стенку в открытом положении.
Арт. № см. страницу 962.



ЖК-монитор Premium 17",
Арт. № см. страницу 1133.

Нержавеющая сталь

Командные панели с дверью

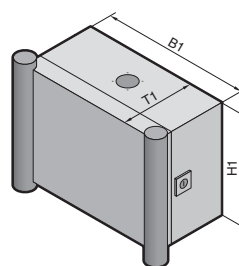
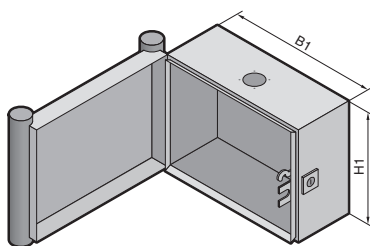

1.6 В Нержавеющая сталь

Материал:

Корпус и дверь: нержавеющая сталь
 Рукоятки: пластика, совместимый с пищевыми продуктами, аналогично RAL 5002 (синий ультрамарин)

Обработка поверхности:
 Шлифовка, зерно 240

Степень защиты:
 IP 66 согласно EN 60 529/09.2000

Комплект поставки:

Корпус полностью закрытый, с усиленным вырезом для системы несущих рычагов, замок с направляющей панелью. Дверь с уплотнительной рамой и боковыми рукоятками. Смена положения присоединения несущего рычага и навески двери возможна поворотом корпуса.



Сервис Rittal:

Отдельный корпус для клавиатуры, другие размеры, измененный вырез для несущего рычага или другая навеска двери, отверстия и вырезы для кнопок и панелей управления по запросу.

Сертификаты,
 см. страницу 38.

Детальный чертеж,
 см. страницу 1223.

Ширина (B1) мм	Кол-во	300	400	400	600	Стр.
Высота (H1) мм		300	300	400	400	
Глубина (T1) мм		150	150	150	150	
Арт. № CP	1.4301 (AISI 304)	1 шт.	6535.010	6536.010	6538.010	6539.010
	1.4404 (AISI 316L)	1 шт.	6535.510¹⁾	6536.510¹⁾	6538.510¹⁾	6539.510¹⁾
Вес (кг)		6,3	7,5	8,8	12,1	

Комплектующие

Подходящая монтажная панель AE		1033.500	1030.500	1380.500	1039.500	128	
	Идент. №	271926	274131	271548	271351		
Несущие шины ²⁾ SZ	Арт. № SZ	10 шт.	2316.000	2317.000	2317.000	2319.000	1002

Системы замков

Серийный замок с под ключ с двойной бородкой заменяется на замочные вкладыши 41 мм, пластиковую и поворотную ручки, исполнение С, см. страницу 954 – 956.

¹⁾ Срок поставки по запросу.

²⁾ Только при вертикальном креплении монтажной шины 23 x 23 мм, см. страницу 998.



Замок с профильным полуцилиндром

для последующей установки на корпусе из нержавеющей стали поворотным замком.
 Арт. № см. страницу 957.

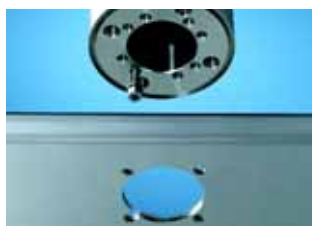

Крепление корпуса CP-S, нержавеющая сталь
 с установленным винтом для навешивания.
 Арт. № см. страницу 314.



Система несущих рычагов CP-S, нержавеющая сталь

В сочетании со специальными командными панелями, клеммными коробками глубиной 120 мм и компактными распределительными шкафами АЕ из нержавеющей стали система несущих рычагов отвечает высоким требованиям, предъявляемым к защите от коррозии и гигиене.

Адаптер наклона и соединитель для корпуса можно устанавливать на корпусе сверху или снизу. **Их нельзя использовать в качестве основания.** Для этого мы рекомендуем настенные и напольные крепления, а для большой высоты и веса по запросу поставляется дополнительная стойка из стальной трубы или нержавеющей стали.

Материал:

Нержавеющая сталь 1.4305

Степень защиты:

IP 69K согласно DIN 40 050-9 (выдерживают мойку под высоким давлением)

Данные о нагрузках:

см. страницу 237.



Несущий профиль CP-S нержавеющая сталь

Крепление к соединительным элементам с помощью 2 зажимных винтов.

Размеры:

Внешний диаметр: 48,3 мм
Толщина стенки: 3,6 мм

Материал:

Нержавеющая сталь 1.4301 (AISI 304)

Обработка поверхности:

Шлифовка, зерно 240

По желанию возможны другие размеры по запросу.

Пример заказа:

U-образный = CP 6660.200

Размер А = 300 мм

Размер В = 800 мм

Размер С = 240 мм

Следует выдерживать мин. размеры из-за радиуса изгиба и глубины монтажа креплений корпуса, муфты крепления корпуса или настенного и напольного крепления.

Прямая

$A_{\text{мин.}} = 100 \text{ мм}$,

$A_{\text{макс.}} = 2000 \text{ мм}$

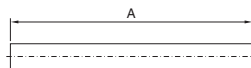

А мм	Вес кг	Арт. № CP
500	2,0	6660.050
1000	3,9	6660.010
2000	7,8	6660.020
по запросу А =	3,9 кг/м	6660.000 ¹⁾

¹⁾ Срок поставки ок. 3 недель.

L-образная

$A_{\text{мин.}} = V_{\text{мин.}} = 240 \text{ мм}$,

$V_{\text{макс.}} = 1500 \text{ мм}$

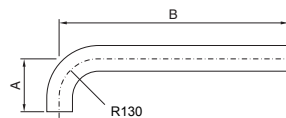

А мм	В мм	Вес кг	Арт. № CP
240	500	2,6	6660.110
500	1000	5,5	6660.120
по запросу А =	по запросу А =	3,9 кг/м	6660.100 ¹⁾

¹⁾ Срок поставки ок. 3 недель.

U-образный

$A_{\text{мин.}} = C_{\text{мин.}} = 240 \text{ мм}$,

$V_{\text{мин.}} = 410 \text{ мм}$,

$V_{\text{макс.}} = 1500 \text{ мм}$

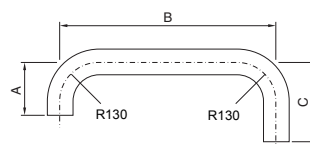

А мм	В мм	С мм	Вес кг	Арт. № CP
240	800	800	6,6	6660.210 ²⁾ 6660.230 ³⁾
240	500	500	4,3	6660.220 ²⁾ 6660.240 ³⁾
по запросу А =	по запросу В =	по запросу С =	3,9 кг/м	6660.200 ¹⁾²⁾ 6660.250 ¹⁾³⁾

¹⁾ Срок поставки ок. 3 недель.

²⁾ Монтаж корпуса сверху

³⁾ Монтаж корпуса снизу

Нержавеющая сталь

Система несущих рычагов CP-S



Адаптер наклона, 10° CP-S нержавеющая сталь

Для монтажа между командной панелью и

- креплением корпуса CP 6664.500
либо
- креплением для корпуса CP 6664.000

Материал:

Нержавеющая сталь 1.4305

Вес кг	Арт. № CP
0,7	6664.100

Комплект поставки:

Вкл. уплотнение и крепежный материал.

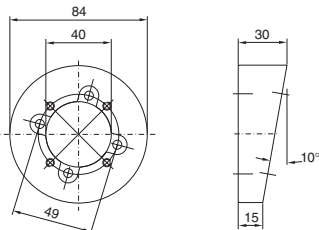

**Монтажный вырез
Корпус**

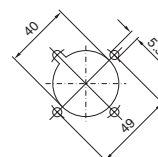

1.6 В Нержавеющая сталь



Крепление корпуса CP-S нержавеющая сталь

Для жесткого крепления корпуса на несущем профиле.

Материал:

Нержавеющая сталь 1.4305

Комплект поставки:

Вкл. уплотнение и 2 зажимных винта для несущего профиля CP-S, нержавеющая сталь.

Указание:

Для установки стойки, модульной, см. страницу 317, необходимо 2 шт.

Вес кг	Арт. № CP
1,3	6664.500

Комплектующие:

Усиление корпуса, см. страницу 317.

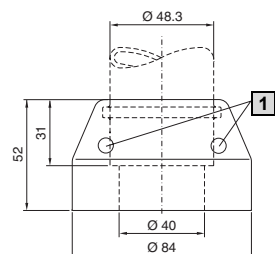

1 Зажимной винт

**Монтажный вырез
для стойки, снизу**

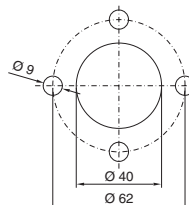

**Монтажный вырез
Корпус**

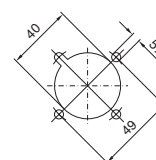

Соединитель для корпуса CP-S нержавеющей сталь

Для монтажа на вертикальной части системы несущих рычагов.

Угол поворота:

Ок. 350°, фиксируемый винтом с накатной головкой.

Материал:

Нержавеющая сталь 1.4305

Комплект поставки:

Вкл. уплотнение и 2 зажимных винта для несущего профиля CP-S, нержавеющая сталь.

Вес кг	Арт. № CP
1,1	6664.000

Комплектующие:

Усиление корпуса, см. страницу 317.

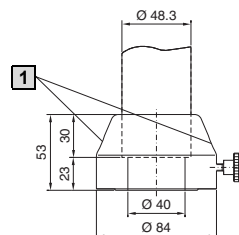

1 Зажимной винт

**Монтажный вырез
Корпус**

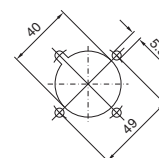



Настенное/напольное крепление, жесткое CP-S нержавеющая сталь

Для крепления системы несущих рычагов на вертикальных или горизонтальных поверхностях.

Материал:
Нержавеющая сталь 1.4305

Комплект поставки:

Вкл. уплотнение, 3 юстировочных винта для выравнивания неровностей и 2 зажимных винта для несущего профиля CP-S нержавеющая сталь.

Вес кг	Арт. № CP
1,7	6663.000

+ Комплектующие:

Настенные консоли, см. страницу 316.

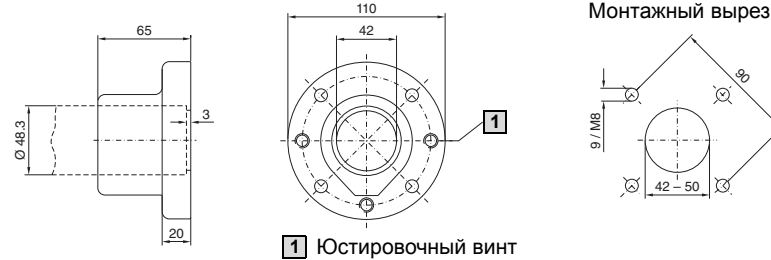

1 Юстировочный винт



Напольное крепление, поворотное CP-S нержавеющая сталь

Для монтажа на
 • горизонтальных поверхностях (снизу либо сверху)
 • Настенная консоль (только CP 6663.500)

Угол поворота:
Ок. 350°, фиксируемый винтом с накатной головкой.

Материал:
Нержавеющая сталь 1.4305

Комплект поставки:
Вкл. уплотнение и 2 зажимных винта для несущего профиля CP-S нержавеющая сталь.

Указание:
Угол поворота может быть ограничен прилагаемой упорной пластиной с шагом 60°.

Крепление	Вес кг	Арт. № CP
1 сзади, резьба M8	3,9	6663.500
2 спереди, отверстие Ø 9 мм	4,5	6663.400

+ Комплектующие:

Настенные консоли, см. страницу 316.



1 Крепление сзади CP 6663.500

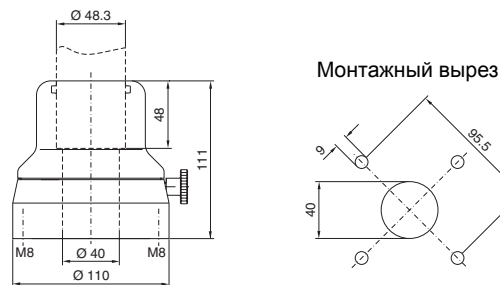

2 Крепление спереди CP 6663.400

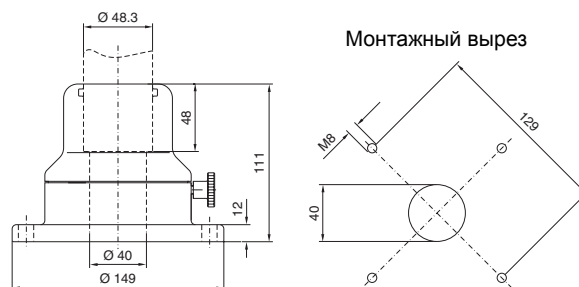

2

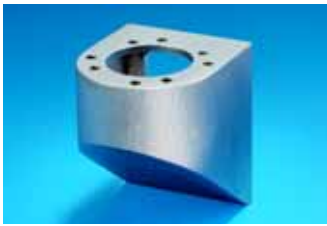

1



1



2



2

Настенная консоль CP-S нержавеющая сталь

С отверстиями для монтажа

- настенного крепления, поворотного, CP-S (CP 6663.500), при помощи 4 винтов
- настенного/напольного крепления, жесткого, CP-S (CP 6663.000), при помощи 4 винтов и гаек.

Материал:

Нержавеющая сталь 1.4301 (AISI 304)

Обработка поверхности:

Шлифовка, зерно 240

Комплект поставки:

Вкл. уплотнения и крепежный материал.

- 1 Крепление сзади, резьба M8
- 2 спереди, отверстие \varnothing 9 мм

Крепление	Вес кг	Арт. № CP
сзади, резьба M8	1,5	6665.000
спереди, отверстие \varnothing 9 мм	1,8	6665.500

Крепление сзади

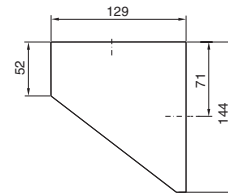

Монтажный вырез

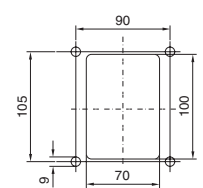
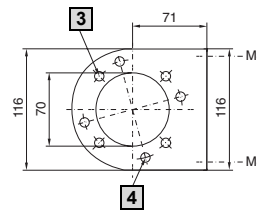

- 3 Отверстие для CP 6663.000
- 4 Отверстие для CP 6663.500

Отверстие спереди

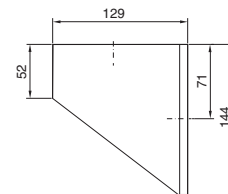

Монтажный вырез

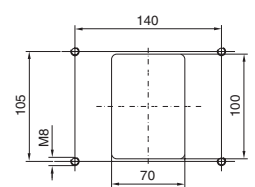
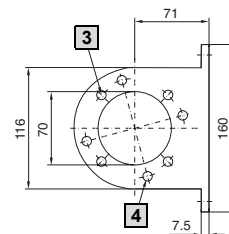

- 3 Отверстие для CP 6663.000
- 4 Отверстие для CP 6663.500

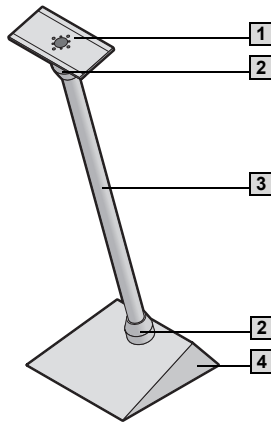

Стойка, модульная, CP-S нержавеющая сталь

Для монтажа компактных командных устройств.

Можно собрать из следующих модулей:	Арт. № CP	Стр.
1 Усиление корпуса	6143.310	317
2 2 крепления корпуса сверху/снизу	6664.500	314
3 Несущий профиль, прямой (отпиливается до индивидуальной длины)		
500 мм	6660.050	313
1000 мм	6660.010	313
2000 мм	6660.020	313
4 Напольная плита стойки, малая	6143.300	317

Детальный чертеж, см. страницу 1223.



Усилитель корпуса CP-S, нержавеющая сталь

Для наружного или внутреннего усилителя корпусов из нержавеющей стали соответствующего размера. Меньшие по размеру корпуса можно также устанавливать непосредственно, без фланца.

- Используются с
- креплением корпуса CP 6664.500
 - соединителем для корпуса CP 6664.000

Материал:
Нержавеющая сталь 1.4301 (AISI 304)

Обработка поверхности:
Шлифовка

Комплект поставки:
Вкл. крепежные комплектующие для корпуса и несущего профиля плюс 2 уплотнения.

Кол-во	Арт. № CP
1 шт.	6143.310

Комплектующие:

Крепление корпуса CP 6664.500, см. страницу 314.
Соединитель для корпуса CP 6664.000, см. страницу 314.

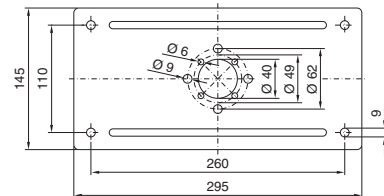

Напольная плита стойки, малая

С углом жесткости для установки несущего профиля над креплением корпуса.

- Задняя сторона с отверстием для обычного крепления кабельного шланга M20.
- Сверху с двумя отверстиями (вкл. пробки) для поперечного напольного крепления.
- Внутри возможна установка кабельного зажима DK 7077.000 либо DK 7078.000 для разгрузки от натяжения.

Материал:
Нержавеющая сталь 1.4301 (AISI 304)

Обработка поверхности:
Шлифовка

Кол-во	Арт. № CP
1 шт.	6143.300

Комплект поставки:
Вкл. крепежные комплектующие для крепления корпуса плюс уплотнения.

Указание:
Для напольного крепления можно использовать обычные винты до M8.

Комплектующие:

Кабельный зажим DK 7077.000 или DK 7078.000, см. страницу 1064.

Нержавеющая сталь

IW Станция управления

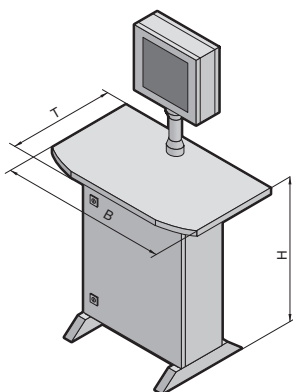

1.6 Нержавеющая сталь

Комплексное решение для использования в тех областях, где гигиена играет важную роль. Необходим только стандартный компьютер в корпусе Tower с Ш/В/Г до: 220 x 530 x 600 мм (макс. 20 кг) и мышь.

Степень защиты:
IP 66 согласно EN 60 529/
09.2000, соответствует
NEMA 4.

! Дополнительно необходимо:

Кабель подключения питания, см. страницу 1030.

Указание:

Поставляется в разобранном виде. Все компоненты могут быть заказаны по-отдельности.

Детальный чертеж,
см. страницу 1224

Срок поставки по запросу.

Ширина (B1) мм	Кол-во	900	Страница
Высота (H1) мм		875	
Глубина (T1) мм		600	
Арт. № IW	1 шт.	6920.010	
Комплект поставки			
Корпус для Tower-PC нержавеющая сталь 1.4301 (AISI 304)			319
Столешница, нержавеющая сталь, подготовлена для установки клавиатуры из нержавеющей стали 19"/4 EB			319
Крепление корпуса CP-S, нержавеющая сталь			314
Несущий профиль CP-S, нержавеющая сталь, длина 500 мм (с возможностью укорачивания)			313
Соединитель для корпуса CP-S, нержавеющая сталь			314
ЖК-монитор Premium 17", IP 69K			1133
Блок питания для ЖК-монитора			1134
Кабель подключения для блока питания			1134
Траверса, нержавеющая сталь			319
Клавиатура из нержавеющей стали 19"/4 EB			1139
Системы замков			
Серийный замок с под ключ с двойной бородкой заменяется на замочные вкладыши 41 мм, цилиндрический замочный вкладыш, пластиковую и поворотную ручки, исполнение С, см. страницу 954 – 956.			

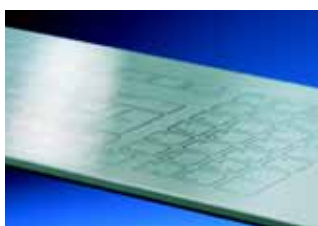

Клавиатура из нержавеющей стали
см. страницу 1139.



ЖК-монитор Premium"
см. страницу 1133.

Корпус IW для Tower-PC



Стандартный корпус, готовый к подключению, для Tower-PC с Ш/В/Г до: 220 x 530 x 600 мм (макс. 20 кг). Задние разъемы ПК легко доступны при открытой двери.

Крыша подготовлена для установки

- столешницы IW 6902.340/.350
- под поверхностями

Основание подготовлено для установки

- траверсы IW 6902.050
- на поверхностях

Материал:

Корпус: нержавеющая сталь 1.4301 (AISI 304), шлифовка, зерно 240
Полка для Tower-PC: листовая сталь, порошковое покрытие, RAL 7015.

Степень защиты:

IP 66 согласно EN 60 529/09.2000, соответствует NEMA 4x (при условии, что проемы в корпусе закрыты для обеспечения необходимой степени защиты).

Комплект поставки:

Корпус полностью закрытый, навеска двери правая, внутри установленная на раму двери полка для установки компьютера Tower, закрывается сбоку при помощи поворотного замка, ремень для фиксации компьютера Tower на полке.

Боковая стенка справа:

- Внутри установлен блок розеток (3 розетки) с защитой от перенапряжения и противопожарным фильтром.
- Отверстия для прилагаемых гермовводов M20 из латуни для ввода кабеля.

Задняя стенка с вырезом для установки прилагаемого отдельного ввода для кабелей со штекерами SZ 2400.500.

Срок поставки по запросу.

Детальный чертеж,
см. страницу 1224.

	Корпус для Tower-PC	Страница
Ширина (В) мм	760	
Высота (Н) мм	760	
Глубина (Т) мм	300	
Арт. № IW	6900.310	
Вес (кг)	53	

Комплекующие

Траверса, нержавеющая сталь	6902.050	см. ниже
Столешница, нержавеющая сталь, подготовленная для установки клавиатуры из нержавеющей стали	6902.340	см. ниже
Столешница из нержавеющей стали, закрытая	6902.350	см. ниже

Системы замков

Серийный замок под ключ с двойной бородкой заменяется на вкладыши 41 мм, предохранительный вкладыш, пластиковую и поворотную ручку, исполнение С, см. страницу 954 – 957.



Траверса из нержавеющей стали

для IW 6900.310

Для повышения устойчивости траверса выступает спереди и сзади корпуса IW на 120 мм.

Материал и поверхность:

Нержавеющая сталь, 1.4301 (AISI 304) шлифовка, зерно 240

Детальный чертеж,
см. страницу 1224.

Подключение к	Кол-во	Арт. № IW
IW 6900.310	2 шт.	6902.050



Комплекующие:

Нивелирующие ножки SO 2859.000, см. страницу 907.
Двойные поворотные ролики, см. страницу 907.

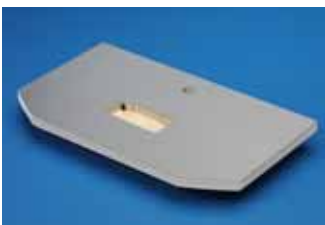

Рабочая столешница из нержавеющей стали

Для использования в тех областях, где гигиена играет важную роль.

Материал и поверхность:

ДСП, с двух сторон покрыта фольгой из нержавеющей стали, 1.4301 (AISI 304), заламинирована, с резистентной накладкой из нержавеющей стали 1.4301, поверхность шлифованная.

Указание:

- Другие размеры
 - С просверленными и фрезерованными отверстиями
- поставляются по запросу.

Детальный чертеж,
см. страницу 1224.

Столешница	Ширина мм	Высота мм	Глубина мм	Арт. № IW
подготовлена для клавиатуры из нержавеющей стали 19"/4 EB	900	38	600	6902.340
глухая				6902.350

Срок поставки по запросу.



Комплекующие:

Клавиатура из нержавеющей стали 19"/4 EB, см. страницу 1139.
Система несущих рычагов CP-S, нержавеющая сталь, см. страницу 313 – 316.

Нержавеющая сталь

Напольные пульты AP

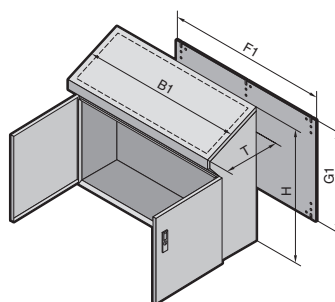
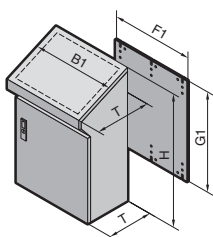

1.6 Нержавеющая сталь

Материал:

Нержавеющая сталь
 Корпус: 1,5 мм
 Дверь или двойная дверь
 и крышка пульта: 2,0 мм
 Монтажная панель:
 листовая сталь 3,0 мм

Обработка поверхности:

Корпус, дверь и крышка
 пульта: шлифовка,
 гранулы 120
 Монтажная панель:
 оцинкованная

Степень защиты:

IP 55 согласно EN 60 529/
 09.2000, соответствует
 NEMA 12.

Комплект поставки:

Корпус сзади и сбоку закрыт,
 дверь или двустворчатая
 дверь спереди, штанговый
 запор, крышка пульта
 с рычагом для открывания из
 нержавеющей стали,
 панель основания из двух
 частей, оцинкованная
 монтажная панель.

Сертификаты,
 см. страницу 34.

Детальный чертеж,
 см. страницу 1192.

Ширина (B1) мм	Кол-во	600	800	1000	1200	Стр.
Высота (H) мм		960	960	960	960	
Глубина (T) мм		400/480	400/480	400/480	400/480	
Ширина монтажной панели (F1) мм		530	730	930	1130	
Высота монтажной панели (G1) мм		780	780	780	780	
Арт. № AP	1.4301 (AISI 304)	1 шт.	2683.600	2684.600	2685.600	2686.600
	1.4404 (AISI 316L)	1 шт.	2683.500¹⁾	2684.500¹⁾	2685.500¹⁾	2686.500¹⁾
Дверь(и)		1	1	2	2	
Вес (кг)		52,0	65,2	79,5	90,3	

Комплектующие

Цоколь	Высота 100 мм	1 шт.	2865.000	2869.000	2867.000	2870.000	902
	Высота 200 мм	1 шт.	2875.000	2878.000	2885.000	2886.000	902

Системы замков

Серийный замок под ключ с двойной бородкой, заменяется на замочные вкладыши 27 мм, исполнение А, см. страницу 956, и систему Ergoform-S, см. страницу 953.

¹⁾ Срок поставки по запросу.



Настенная консоль из нержавеющей стали
 установлена на задней стенке
 для дополнительного корпуса
 командной панели.
 Арт. № см. страницу 316.



Кабельный ввод, латунь.
 Арт. № см. страницу 1054.

Комплектующие страница 890 Мониторы, клавиатуры страница 1133 Контроль микроклимата страница 629
 Пульты AP листовая сталь страница 165

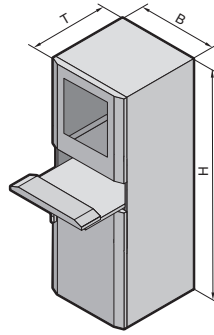

PC 4650.000

- с поддоном для клавиатуры
- Замочный вкладыш, замок № 3524 E
- Передняя панель устанавливается горизонтально
- Подставка для коврика мыши (также для мыши IP 67) устанавливается по выбору слева или справа
- Кронштейн для кабелей, на шарнирах

Материал:

Нержавеющая сталь
 Корпус: 10-кратное профилирование, 1,8 мм
 Дверь сзади: 2,0 мм
 Панели основания: 1,5 мм
 Отверстие для монитора с однослойным безопасным стеклом для мониторов с диагональю 482,6 мм (19").

Обработка поверхности:
 Шлифовка, зерно 240

Степень защиты:
 IP 55 согласно EN 60 529/09.2000, соответствует NEMA 12.

Комплект поставки:
 См. страницу 1225.

По запросу:

- Система шкафов для ПК с большой панелью для встраиваемых элементов и поддоном
- Система шкафов для ПК с консолью
- Система шкафов для ПК с поддоном
- Система шкафов для ПК с консолью

Сертификаты,
 см. страницу 35.

Детальный чертеж,
 см. страницу 1225.

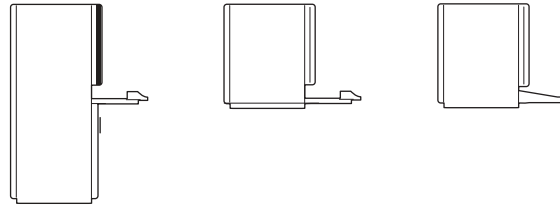

Исполнение	Кол-во	С поддоном для клавиатуры		Стр.
Ширина (B) мм		600		
Высота (H) мм		1600		
Глубина (T) мм		620		
Арт. № PC	1.4301 (AISI 304)	1 шт.	4650.000	
	1.4404 (AISI 316L)	1 шт.	4650.500¹⁾	
Вес (кг)		115		
Комплектующие				
Цоколь	Высота 100 мм	1 шт.	2855.000	902
	Высота 200 мм	1 шт.	2877.000	902
Регулировочные ножки, высота 100 мм		1 компл.	2859.000	907
Панели цоколя, модульные		4 шт.	2913.000	899
Адаптерные профили, 482,6 мм (19")		4 шт.	4632.000	1089
Адаптерные элементы, 482,6 мм (19")		8 шт.	4547.000	1090

Системы замков

Серийный замок под ключ с двойной бородкой заменяется на замочные вкладыши 27 мм, исполнение А, см. страницу 956 и цилиндрические вкладыши, исполнение В, см. страницу 957.
 Дверь снизу и сзади подготовлена для установки системы замков Ergoform-S, см. страницу 953.

¹⁾ Срок поставки по запросу.

Нержавеющая сталь

Система линейных шкафов TS 8

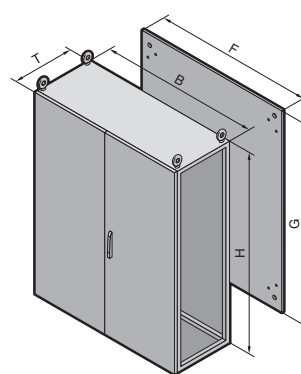
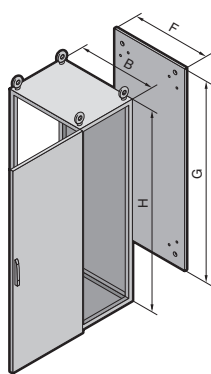

1.6 Нержавеющая сталь

Материал:

Нержавеющая сталь
Каркас шкафа, крыша, задняя стенка и панели основания: 1,5 мм
Дверь(и): 2,0 мм, монтажная панель: листовая сталь, 3,0 мм

Обработка поверхности:

Каркас шкафа и панели основания: гладкие
Дверь, крыша и задняя стенка: шлифовка с наружной стороны, гранулы 400
Монтажная панель: оцинкованная

Степень защиты:

IP 55 согласно EN 60 529/09.2000, соответствует NEMA 12.

Комплект поставки:

Каркас шкафа, дверь(ри), крыша, задняя стенка, монтажная панель, панели основания, 2 монтажные перемычки установлены по глубине шкафа (только при глубине 600 мм).

Указание:

По причине твердости материала, мы рекомендуем использовать саморезы с внутренним шестигранником SZ 2486.300 для внутреннего монтажа, см. страницу 1011.

Сертификаты,

см. страницу 30.

Детальный чертёж,

см. страницу 1184.



Сервис Rittal:

TS из нержавеющей стали (1.4301), однодверный, как отдельный шкаф с установленными боковыми стенками со степенью защиты IP 65 согласно EN 60 529/09.2000 и NEMA 4x, заказываются с конечными номерами .640 (см. стр. 917), поставляются по запросу.

Ширина (B) мм	Кол-во	800	1200	600	800	1200	600	800	1200	Стр.
Высота (H) мм		1800	1800	1800	1800	1800	2000	2000	2000	
Глубина (T) мм		400	400	500	500	500	600	600	600	
Ширина монтажной панели (F) мм		699	1099	499	699	1099	499	699	1099	
Высота монтажной панели (G) мм		1696	1696	1696	1696	1696	1896	1896	1896	
Арт. № TS	1.4301 (AISI 304)	1 шт.	8454.600	8456.600	8457.600	8455.600	8453.600	8452.600	8450.600	8451.600
	1.4404 (AISI 316L)	1 шт.	8454.500 ¹⁾	8456.500 ¹⁾	8457.500 ¹⁾	8455.500 ¹⁾	8453.500 ¹⁾	8452.500 ¹⁾	8450.500 ¹⁾	8451.500 ¹⁾
Дверь(и)		1	2	1	1	2	1	1	2	
Вес кг		112,9	170,4	92,5	116,3	174,9	104,4	129,7	194,7	

Стенки

Боковые стенки	1.4301 (AISI 304)	2 шт.	8700.840	8700.840	8700.850	8700.850	8700.850	8700.060	8700.060	8700.060	917
	1.4404 (AISI 316L)	2 шт.	8705.840 ¹⁾	8705.840 ¹⁾	8705.850 ¹⁾	8705.850 ¹⁾	8705.850 ¹⁾	8705.060 ¹⁾	8705.060 ¹⁾	8705.060 ¹⁾	917
Перегородка		1 шт.	8609.840	8609.840	8609.850	8609.850	8609.850	8609.060	8609.060	8609.060	921
Перегородка для модульных панелей		1 шт.	—	—	8609.100	8609.100	8609.100	8609.130	8609.130	8609.130	922

Цоколь

Элементы передние и задние	Высота 100 мм	1 компл.	8701.800	8701.200	8701.600	8701.800	8701.200	8701.600	8701.800	8701.200	899
	Высота 200 мм	1 компл.	8702.800	8702.200	8702.600	8702.800	8702.200	8702.600	8702.800	8702.200	899
Фальш-панели боковые	Высота 100 мм	1 компл.	8701.040	8701.040	8701.050	8701.050	8701.050	8701.060	8701.060	8701.060	899
	Высота 200 мм	1 компл.	8702.040	8702.040	8702.050	8702.050	8702.050	8702.060	8702.060	8702.060	899
Панели цоколя, модульные		4 шт.	2907.000	2907.000	2908.000	2908.000	2908.000	2913.000	2913.000	2913.000	899

Комплектующие

Кабельные шины		2 шт.	4192.000	4196.000	4191.000	4192.000	4196.000	4191.000	4192.000	4196.000	1061
Панели для ввода кабеля		2 шт.	8700.800	8700.120 ²⁾	8700.600	8700.800	8700.120 ²⁾	8700.600	8700.800	8700.120 ²⁾	1045
Карман для документации, листовая сталь		1 шт.	4118.000	4116.000	4116.000	4118.000	4116.000	4116.000	4118.000	4116.000	967

Системы замков

Серийный замок под ключ с двойной бородкой заменяется на замочные вкладыши, исполнение F и комфортную ручку, см. страницу 947/956.

¹⁾ Срок поставки по запросу. ²⁾ Кол-во = 4 штуки



Опорная рама HD

для установки шкафов TS 8 с оптимальным доступом для чистки и в соответствии с гигиеническими требованиями, для пищевой промышленности. Арт. № см. страницу 300.



Насадка с наклоном HD

Для контролируемой чистки шкафов TS 8. Поставка по запросу.

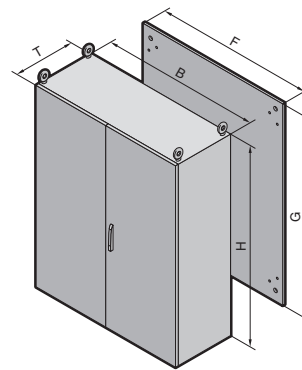
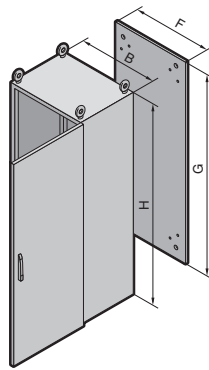

Материал:

нержавеющая сталь
Корпус: 1,8 мм
Дверь(и): 2,0 мм
Задняя стенка: 1,5 мм
Монтажная панель:
листовая сталь, 3,0 мм

Обработка поверхности:

Корпус, задняя стенка и двери:
шлифовка, гранулы 240
Монтажная панель:
оцинкованная

Степень защиты:

IP 56 согласно EN 60 529/
09.2000 (однодверный ES),
IP 55 согласно EN 60 529/
09.2000 (двудверный ES),
соответствует NEMA 12.

Комплект поставки:

Корпус сверху и сбоку
закрытый,
задняя стенка съёмная,
навеска двери правая,
меняется на левую, кроме
ES 5455.600, шарниры на 130°,
монтажная панель,
панели основания,
секционные.

Указание:

Исходя на твердости материала, рекомендуется использовать для внутреннего монтажа саморезы с внутренним шестигранником SZ 2486.300, см. страницу 1011.

Сертификаты,
см. страницу 32.

Детальный чертеж,
см. страницу 1188/1189.

Ширина (B) мм	Кол-во	600	600	800	800	1000	1200	Стр.
Высота (H) мм		1600	1800	1800	2000	1800	2000	
Глубина (T) мм		400	500	500	600	400	500	
Ширина монтажной панели (F) мм		499	499	699	699	899	1099	
Высота монтажной панели (G) мм		1496	1696	1696	1896	1696	1896	
Арт. № ES	1.4301 (AISI 304)	1 шт.	5450.600	5451.600	5452.600	5453.600	5454.600	5455.600
	1.4404 (AISI 316L)	1 шт.	5450.500 ¹⁾	5451.500 ¹⁾	5452.500 ¹⁾	5453.500 ¹⁾	5454.500 ¹⁾	5455.500 ¹⁾
Дверь(и)		1	1	1	1	1	2	
Транспортировочные рым-болты		2	2	2	2	4	4	
Вес (кг)		92,5	169,6	131,8	154,0	146,9	205,4	

Комплекующие

Комплекующие	Кол-во	600	600	800	800	1000	1200	Стр.	
Цоколь	Высота 100 мм	1 шт.	2865.000	2868.000	2866.000	2856.000	2867.000	2860.000	902
	Высота 200 мм	1 шт.	2875.000	2876.000	2879.000	2880.000	2885.000	2887.000	902
Панель цоколя, модульная	4 шт.	2907.000	2908.000	2908.000	2913.000	2907.000	2908.000	899	
Системные несущие шины	2 шт.	4361.000	4361.000	4362.000	4362.000	4347.000	4363.000	1000	
Кабельные шины	2 шт.	4191.000	4191.000	4192.000	4192.000	4336.000	4196.000	1061	
Монтажные перемычки	20 шт.	4596.000	4596.000	4598.000	4598.000	4599.000	4596.000	964	
Полка	1 шт.	4638.600	4638.600	4638.800	4638.800	—	4638.600	965	
Карманы для документации	1 шт.	4116.000	4116.000	4118.000	4118.000	4124.000	4116.000	967	

Системы замков

Серийный замок под ключ с двойной бородкой можно заменить на замочные вкладыши 27 мм, исполнение А, см. страницу 956, и систему Ergoform-S, см. страницу 953.

¹⁾Срок поставки по запросу.



Кабельный ввод, латунь
никелированный с IP 68
(5 бар, 30 мин),
Арт. № см. страницу 1054.



Сигнальная колонна, на светодиодах, компактная
Арт. № см. страницу 1125.

Взрывобезопасные корпуса

Аргументы

В
1.7

Взрывобезопасные корпуса

Требования АTEX к взрывобезопасным корпусам, используемых во взрывоопасных средах, очень высокие. Поэтому в этом вопросе для компании Rittal компромиссов не существует. Всецело оправдавшие себя концепции корпусов разрабатываются с учетом специальных требований взрывобезопасности. Результатом являются пустые корпуса с оптимальными условиями оснащения для химической или нефтехимической промышленности, установок морского бурения или для пищевой промышленности. Система линейных корпусов TS 8 для установки систем взрывозащиты избыточным давлением, см. страницу 152.

Взрывобезопасные корпуса Rittal

Индивидуальное взрывобезопасное оборудование

Документ о соответствии

Взрывобезопасный корпуса нержавеющая сталь

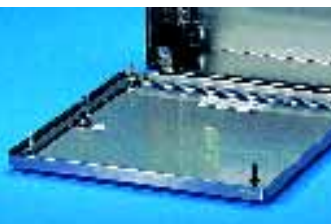

База KL
с крышкой на винтах и с двусторонними монтажными профилями с отверстиями для крепления несущих шин или монтажных панелей.



База АЕ
с дверью на шарнирах, замком и монтажной панелью из листовой оцинкованной стали.



Глухие гайки М8 в задней стенке для настенного крепления и боковая стенка для **подсоединения внешнего провода заземления.**

Взрывобезопасные корпуса, пластик



Двойная изоляция верхней и нижней кромки двери обеспечивается дополнительным дождевым козырьком.



Наружное крепление при помощи **настенных креплений 9266.000** и впрессованных гаек М8 x 15.



Запрессованные **крепежные выступы** в двери для крепления прокладки кабеля.

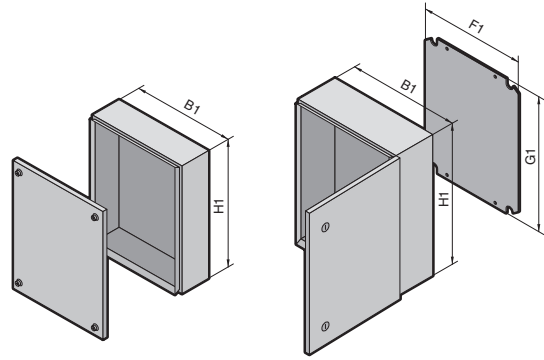

С крышкой на винтах

Материал:
Нержавеющая сталь 1.4301 (AISI 304)

Обработка поверхности:
Шлифовка, зерно 240

Степень защиты:
IP 66 согласно EN 60 529/09.2000

Комплект поставки:
Корпус, крышка с литой уплотнительной прокладкой из полиуретана по периметру.

Сертификаты:
РТВ 03 АТЕХ 1013U

С дверью на шарнирах

Материал:
Нержавеющая сталь 1.4301 (AISI 304)

Монтажная панель:
Листовая сталь

Обработка поверхности:
шлифовка, зерно 240
Монтажная панель:
оцинкованная

Степень защиты:
IP 66 согласно EN 60 529/09.2000

Комплект поставки:

Корпус, дверь с литой уплотнительной полиуретановой прокладкой по периметру, монтажная панель.

Сертификаты:
РТВ 02 АТЕХ 1082U

Сертификаты,
см. страницу 41.

Детальный чертеж,
см. страницу 1226/1227.

С крышкой на винтах

Ширина (B1) мм	Кол-во	150	200	300	300	300	400	Стр.
Высота (H1) мм		150	200	150	200	300	200	
Глубина мм		80	80	80	80	120	120	
Арт. № KEL	1 шт.	9301.000	9303.000	9302.000	9304.000	9306.000	9305.000	
Вес (кг)		1,3	1,8	1,8	2,4	3,9	3,6	

Комплектующие

Монтажные панели		1560.700	1562.700	1561.700	1563.700	1567.700	1564.700	978
------------------	--	----------	----------	----------	----------	----------	----------	-----

Взрывобезопасные корпуса из нержавеющей стали 1.4404 (AISI 316L) заказываются с конечными номерами .500. Срок поставки по запросу.

С дверью на шарнирах

Ширина (B1) мм	Кол-во	200	300	380	380	380	600	600	760	800
Высота (H1) мм		300	380	300	380	600	600	760	760	1000
Глубина мм		155	210	155	210	210	210	210	300	300
Ширина монтажной панели (F1) мм		162	334	334	334	334	549	549	704	739
Высота монтажной панели (G1) мм		275	275	275	355	570	570	730	730	955
Арт. № KEL	1 шт.	9401.600	9409.600	9402.600	9403.600	9404.600	9405.600	9406.600	9407.600	9408.600
Количество поворотных замков		1	1	1	1	2	2	2	2	2
Вес (кг)		3,8	7,7	7,4	9,7	13,3	15,6	22,3	30,5	36,3

Взрывобезопасные корпуса из нержавеющей стали 1.4404 (AISI 316L) заказываются с конечными номерами .500. Срок поставки по запросу.

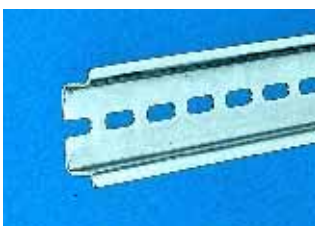

Несущие шины
подходящих размеров,
Арт. № см. страницу 1002.



Настенное крепление,
Арт. № см. страницу 975.

Взрывобезопасные корпуса

Пластик

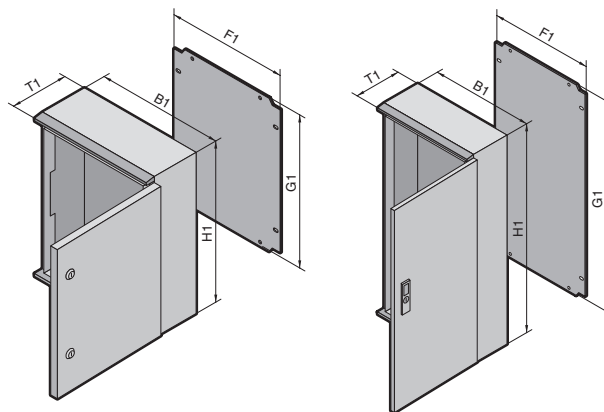

1.7 Взрывобезопасные корпуса

Материал:

Корпус:
Усиленный стекловолокном
полиэстер
Поверхностное сопротивление:
<math> < 10^9 \Omega </math>
Монтажная панель:
листовая сталь, оцинкованная

Цвет:
RAL 9011

Степень защиты:

IP 66 согласно EN 60 529/
09.2000
KEL 9209.600:
IP 56 согласно EN 60 529/
09.2000

Комплект поставки:

Корпус, дверь с литой уплотнительной полиуретановой прокладкой по периметру, монтажная панель.

Сертификаты:

РТВ 03 АТЕХ 1011U

Сертификаты,
см. страницу 42.

Детальный чертеж,
см. страницу 1182/1183.

Ширина (B1) мм	Кол-во	200	250	300	400	400	500	600	600	800
Высота (H1) мм		300	350	400	400	600	500	600	800	1000
Глубина (T1) мм		150	150	200	200	200	300	200	300	300
Ширина монтажной панели (F1) мм		145	195	245	345	345	417	545	517	717
Высота монтажной панели (G1) мм		250	300	350	350	550	450	550	750	950
Арт. № KEL	1 шт.	9201.600	9202.600	9203.600	9204.600	9205.600	9207.600	9206.600	9208.600	9209.600
Количество поворотных замков		1	1	2	2	2	2	2	1)	1)
Вес (кг)		3,7	4,6	6,0	6,5	11,5	12,9	15,9	24,3	39,0

1) 3-х точечный штанговый запор.



Настенное крепление,
Арт. № см. страницу 975.



Система линейных шкафов
TS 8,
для установки систем
взрывозащиты избыточным
давлением,
Арт. № см. страницу 152.

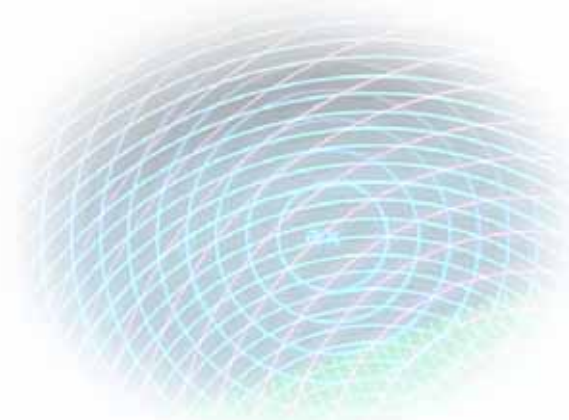

Опережающее планирование ЭМС имеет решающее значение для длительной эксплуатационной надежности чувствительной электроники.

От Вашего продукта требуется электромагнитная совместимость. Поэтому наши специалисты по ЭМС проконсультируют Вас по всем вопросам. Они помогут предотвратить как проникновение полей помех в корпус, так и выход помех из него.

Корпуса и шкафы с ЭМС



Корпуса с ЭМС: мы сознательно отказались от фланш-панелей, чтобы добиться высокой степени экранирования.

Система линейных шкафов с ЭМС: рама из листовой стали с алюминивно-цинковой поверхностью. Комбинированные уплотнители ЭМС/IP обеспечивают герметичный контакт по всему периметру.

Отдельные шкафы с ЭМС: сверху и сбоку закрытые. На двери, задней и напольной панели проложены уплотнители ЭМС/IP.

Крейты ЭМС и корпусные системы ЭМС

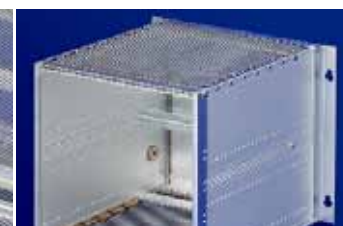
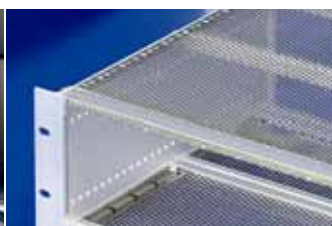

Крейты Ripac для СРСІ и шин VME, с блоком питания, кросс-платой, системой контроля микроклимата, ЭМС-защитой и защитой от электростатических разрядов.

Ripac Vario ЭМС: устойчивые к колебаниям и ударам крейты с оснащением для соответствующей конфигурации ЭМС.

Ripac Compact и Ripac Vario Mobil: это специализированная ЭМС для монтажа на верхних шинах, монтажных панелях или для использования на рельсовом транспорте.

ЭМС-корпуса для электронного оборудования

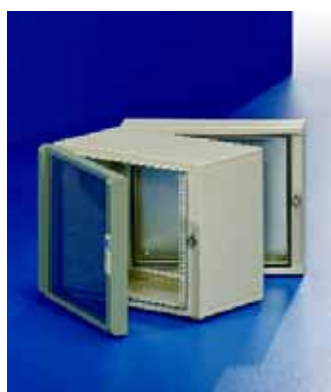

Настенный корпус на базе Rittal EL, из 3-секционный: передняя дверь 4 мм с ЭМС-стеклом из поликарбоната, поворотной средней частью, закрытой стенкой.

Низкоомное соединение между смотровой дверью и металлической уплотнительной кромкой обеспечивает высокую степень экранирования.

Концепция ЭМС компании Rittal

Для корректного ЭМС-монтажа в распределительных шкафах компания Rittal предлагает стандартные корпуса из листовой стали, корпуса с ЭМС-защитой и практичные ЭМС-комплектующие. При этом, даже стандартные корпуса уже обеспечивают высокую защиту от электрических полей. Во многих случаях этого вполне достаточно.

Подходит для любых вариантов применения – выравнивание потенциалов в стандартном корпусе для защиты от помех, создаваемых проводниками, либо дополнительное экранирование от воздействия электромагнитных полей высокой частоты.

Большие шкафы серии TS 8 обладают даже в стандартной версии «хорошей» степенью экранирования.

Для распределительных шкафов ЭМС с высокой степенью экранирования на базе оцинкованных металлических поверхностей в сочетании с низкоомными ЭМС-упло-

тнителями могут быть достигнуты отличные значения демпфирования и интересное соотношение цена/качество.

В соответствии с законом об электромагнитной совместимости на (активные) приборы и системы должна быть обязательно нанесена маркировка CE.

Пустые корпуса не должны отвечать предписаниями по ЭМС (§ 4 абз. 1 № 1 Закона об ЭМС), так как в данном случае речь идет о пассивных элементах, для которых не может быть оформлен сертификат соответствия нормам ЭМС.

1.8

Корпуса с ЭМС

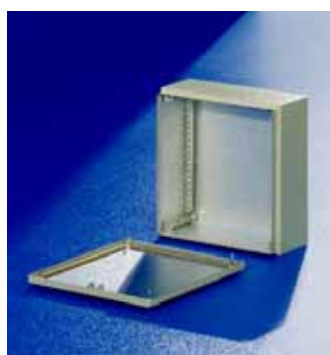

Клеммные коробки KL с ЭМС

Материал/поверхность:

Листовая сталь с алюминий-цинковым покрытием, снаружи порошковое покрытие RAL 7035, внутренняя поверхность металлическая, гладкая.

Степень защиты:

IP 55 согласно EN 60 529/09.2000. ЭМС-исполнение («высокое ВЧ-демпфирование») сертифицировано VDE.

Комплект поставки:

Корпус, крышка со специальным уплотнением и винтами крышки.

Ширина мм	Высота мм	Глубина мм	Арт. № KL
300	300	120	1507.750

Другие размеры по запросу.

Сертификаты, см. страницу 42.

ЭМС диаграмма, см. страницу 331.



Электрошкафчики EB с ЭМС

Материал/поверхность:

Листовая сталь с алюминий-цинковым покрытием, снаружи порошковое покрытие RAL 7035, внутренняя поверхность металлическая, гладкая.

Степень защиты:

IP 55 согласно EN 60 529/09.2000. ЭМС-исполнение («высокое ВЧ-демпфирование») сертифицировано VDE.

Комплект поставки:

Корпус с монтажной панелью, дверь со специальным уплотнением, вкл. 180° шарниры и замок под ключ с двойной бородкой.

Указание:

Все размеры по запросу.

ЭМС диаграмма, см. страницу 331.



Компактные распределительные шкафы AE с ЭМС

Материал/поверхность:

Листовая сталь с алюминий-цинковым покрытием, снаружи порошковое покрытие RAL 7035, внутренняя поверхность металлическая, гладкая.

Степень защиты:

IP 55 согласно EN 60 529/09.2000. ЭМС-исполнение («высокое ВЧ-демпфирование») сертифицировано VDE.

Комплект поставки:

Корпус с монтажной панелью, дверь со специальным уплотнением, вкл. 130° шарниры и замок под ключ с двойной бородкой.

Ширина мм	Высота мм	Глубина мм	Арт. № AE
380	380	210	1380.750
600	380	210	1039.750
600	600	210	1060.750
800	1000	300	1180.750

Другие размеры по запросу.

Сертификаты, см. страницу 42.

ЭМС диаграмма, см. страницу 331.





Система линейных шкафов TS 8 с ЭМС

Материал:

Листовая сталь с алюминиево-цинковым покрытием
Дверь: 2,0 мм
Задняя стенка: 1,5 мм
Монтажная панель: 3,0 мм

Обработка поверхности:

Рамный каркас, дверь, задняя стенка и потолочная панель из листовой стали с алюминиево-цинковым покрытием, снаружи покрытие RAL 7035, внутри без лакокрасочного покрытия.

Степень защиты:

IP 55 согласно EN 60 529/09.2000.
ЭМС-исполнение («высокое ВЧ-демпфирование») сертифицировано VDE.

Комплект поставки:

Каркас шкафа с дверью, съемные задняя стенка и потолочная панель, навеска двери правая, меняется на левую, 4 рым установленных рым-болта, монтажная панель, трехсекционная панель основания.

Ширина мм	Высота мм	Глубина мм	Арт. № TS	
			Шкафы TS	Боковые стенки TS
800	2000	600	8806.750	8106.750
800	2000	800	8808.750	8108.750

Указание:

Прочие размеры по запросу.

Защита промышленных прав:

Европейский патент № 0 857 406, действительный для Швейцарии, Испании, Франции, Великобритании, Италии, Голландии, Швеции
патент США № 6,384,323
Японский патент № 3 193 059

Дополнительно необходимо:

ЭМС уплотнитель для соединения в линейку TS 8800.690, см. страницу 1033.

ЭМС диаграмма, см. страницу 331.



Отдельный шкаф ЭМС ES 5000

Материал:

Листовая сталь с алюминиево-цинковым покрытием
Корпус: 10-кратное профилирование
Дверь: 2,0 мм
Задняя стенка: 1,5 мм
Монтажная панель: 3,0 мм

Обработка поверхности:

Корпус, дверь и задняя стенка из листовой стали с алюминиево-цинковым покрытием, снаружи покрытие RAL 7035, внутри без лакокрасочного покрытия.

Степень защиты:

IP 55 согласно EN 60 529/09.2000.
ЭМС-исполнение («высокое ВЧ-демпфирование») сертифицировано VDE.

Комплект поставки:

Корпус сверху и сбоку закрытый, задняя стенка съемная, навеска двери правая, меняется на левую, 2 рым-болта, прилагаются отдельно, монтажная панель, панель основания, трехсекционная.

Указание:

Все размеры по запросу.

ЭМС диаграмма, см. страницу 331.

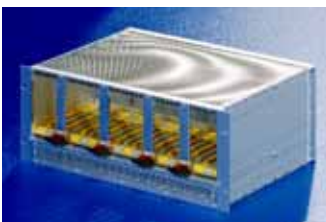

Крейты Ripas Vario с ЭМС

Система крейтов ЭМС Ripas Vario была разработана с учетом аспектов электромагнитной совместимости. Крейты имеют токопроводящую поверхность и оснащены такими ЭМС-компонентами, как пружины и профили. В зависимости от цели применения, с их помощью можно реализовывать индивидуальные требования, предъявляемые к ЭМС.

Технические характеристики:

Общая глубина:
245, 285, 305, 345, 405, 465, 525, 585 мм
Монтажная ширина: 84 ЕШ
Высота: 3 ЕВ, 4 ЕВ, 6 ЕВ, 7 ЕВ, 9 ЕВ

Тестирование:

устойчивость к колебаниям и ударам проверена по:
IEC 600-68-2-6 испытание Fc
IEC 600-68-2-27 испытание Ea

Нормы:

Базовыми для крейтов Ripas Vario являются системные размеры в соответствии с IEC 60 297-3.

Материал:

Боковые стенки: 2,5 мм алюминий
Фланцы и соединительные шины: алюминиевый прессованный профиль
Защитные панели: алюминий

Обработка поверхности:

Хроматированный

Указание:

Прочая информация, см. страницу 553.

ЭМС диаграмма, см. страницу 331.



Настенный корпус с ЭМС на базе Rittal EL, 3-секционный

Материал:

Настенная и поворотная части:

1,5 мм листовая сталь

Монтажная панель:

2,5 мм листовая сталь

Передняя дверь:

алюминиевый прессованный профиль, угловые соединители из литого алюминия, безопасное стекло из поликарбоната 4 мм с ЭМС-сеткой

Обработка поверхности:

Хромированная, порошковое покрытие

Корпус: RAL 7035,

Рама двери: RAL 7033

Степень защиты:

IP 55 согласно EN 60 529/09.2000

Комплект поставки:

1 настенный элемент, закрытый,

2 фланш-панели, закрытые,

1 средняя часть, поворотная,

2 крепежных профиля, 482,6 мм (19"),

установлены,

1 монтажная панель, оцинкованная,

1 передняя дверь с ЭМС-стеклом из поликарбоната.

ЕВ	Ширина мм	Высота мм	Глубина мм	Арт. № EL
6	600	345	515	2256.705

Срок поставки по запросу.

Сертификаты,
см. страницу 331.

ЭМС диаграмма,
см. страницу 331.

1 в

Корпуса с ЭМС

Клеммные коробки KL с ЭМС Стр. 328

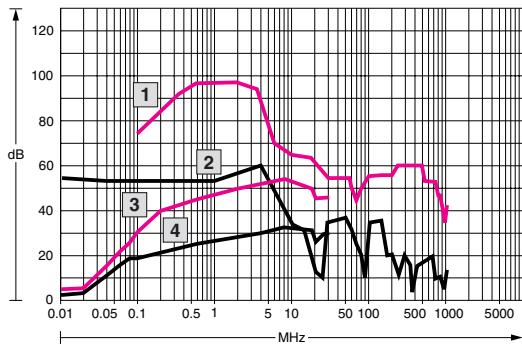

Отдельный шкаф ES 5000 с ЭМС Стр. 329

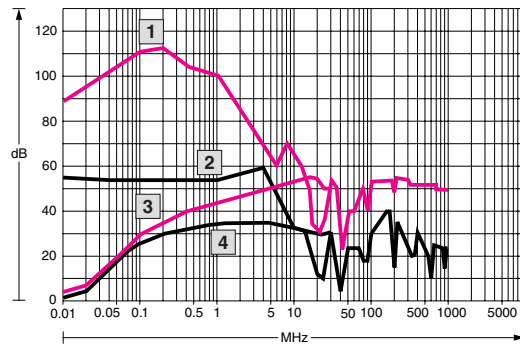

МГц = частота
дБ =
ВЧ-демпфирование

- 1** E-поле =
Электрическое
поле [В/м]
ЭМС-корпус
- 2** E-поле
Стандартный
корпус
- 3** H-поле =
Магнитное поле
[А/м] ЭМС-корпус
- 4** H-поле
Стандартный
корпус

Электрошкафчики EB с ЭМС Стр. 328

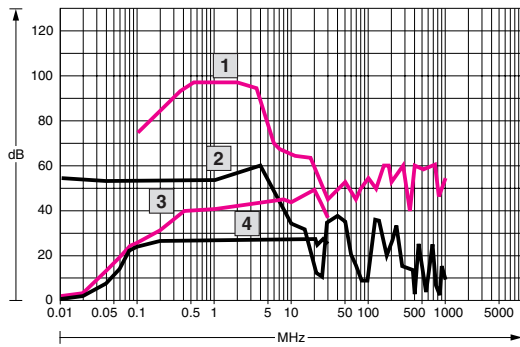

Крейты Ripac Vario с ЭМС Стр. 329

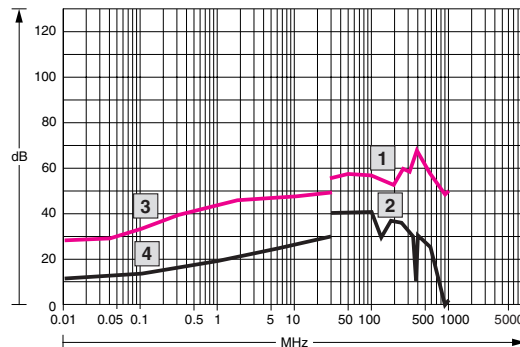

Компактные распределительные шкафы AE с ЭМС Стр. 328

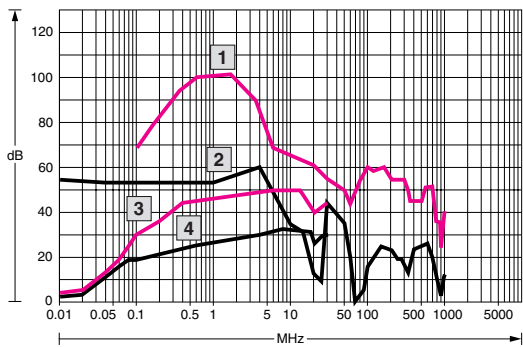

Настенный корпус с ЭМС на базе Rittal EL, 3-сек. Стр. 330

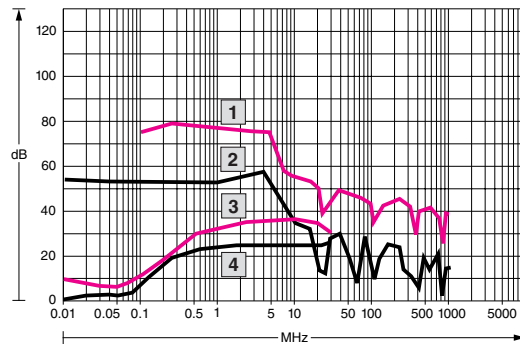

Система линейных шкафов TS 8 с ЭМС Стр. 329

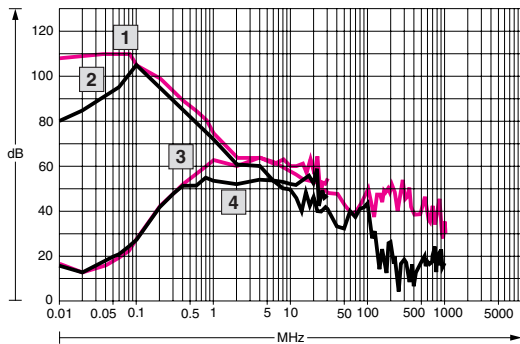

Сертификаты:

**Клеммные коробки KL
ЭМС**

- UL
- CSA
- TÜV
- Lloyds Register of Shipping
- VDE

**Система линейных
шкафов TS 8 с ЭМС**

- UL – Underwriters Laboratories Inc. Для США и Канады

**Отдельный шкаф ES 5000
с ЭМС**

- UL
- CSA

**Настенный корпус с ЭМС,
на базе Rittal EL,
3-секционный**

- TÜV
- Российский морской регистр судоходства
- Lloyds Register of Shipping

- VDE
- UL – Underwriters Laboratories Inc. Для США и Канады

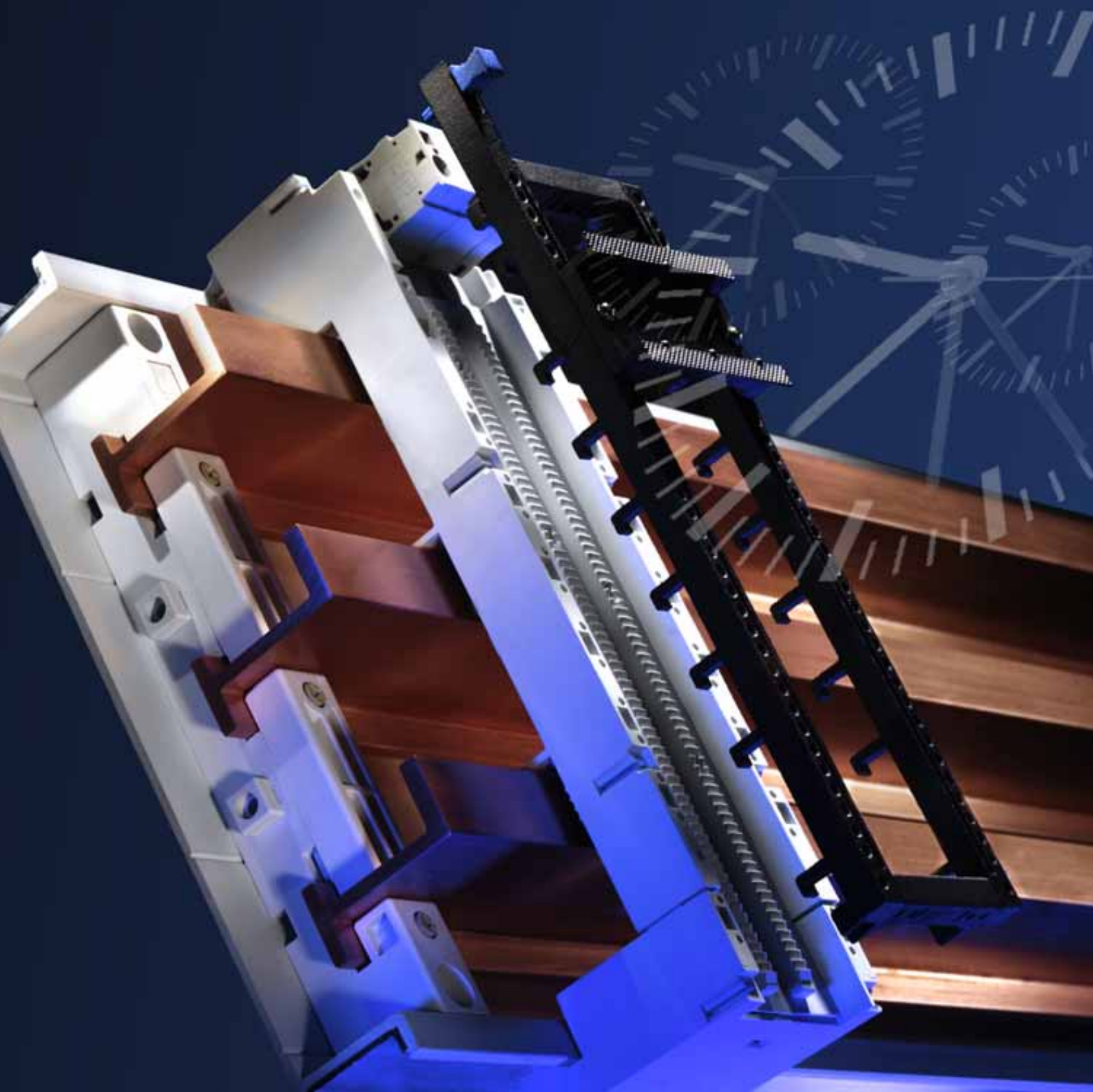

Если Вам необходимы передовые решения в области современного оборудования низковольтного электrorаспределения, то **шинные сборки Rittal** – это верный выбор. Rittal RiLine60, 60 мм система будущего – удобство и быстрота монтажа, индивидуальность и модульность.

Преимущества новой техники шинных сборок Rittal RiLine60: разнообразные возможности применения, индивидуальная модульность и надежность благодаря типовым испытаниям. **Rittal Ri4Power** – это новое понятие в области распределения тока большой силы, низковольтного распределения и распределительных устройств «под одной крышей» – согласно требований мирового стандарта (IEC 60 439-1).



Электрораспределительное оборудование

Шинные сборки

со страницы 334

Обзор	334	Адапт. ОТ 25 A/32 A/65 A с проводниками подключения (3-пол.) ...	367
Шинные сборки до 250 А (40 мм)		Несущие элементы ОТ без системы контактов (3-пол.).....	368
Держатель шинной сборки Mini-PLS (3-пол.).....	336	Приборный адаптер 100 A/	
Адаптеры подключения Mini-PLS (3-пол.).....	337	адаптеры силовых выключателей 125 А, 160 А (3-пол.)	370
Приборные адаптеры Mini-PLS 12 A/25 А (3-пол.).....	338	Адаптеры силовых выключателей 250 А/360 А (3-пол.).....	371
Приборные адаптеры Mini-PLS 32 Komfort A/25 А (3-пол.).....	339	Предохранительные элементы (3-пол.).....	372
Приборные адаптеры Мини-PLS 40 А/100 А (3-пол.).....	340	Силовые разъединительные планки NH, размер 00 (3-пол.).....	374
Предохранительный элемент Mini-PLS/		Силовые предохранит. разъединители NH, разм. 000 (3-пол.)..	375
силовые предохранительные разъединители NH	341	Силовые предохранит. разъединители NH, разм. 00 (3-пол.)....	376
Шинные сборки до 360 А (40 мм)		Силовые предохранит. разъединители NH, разм. 1 (3-пол.)	377
Держатель шинной сборки (3-пол.)	342	Силовые предохранит. разъединители NH, разм. 2 (3-пол.)	378
Компоненты системы (3-пол.)	343	Силовые предохранит. разъединители NH, разм. 3 (3-пол.)	379
Адаптеры подключения (3-пол.)	344	Шинные сборки Rittal RiLine60 800 А (60 мм)	
Предохранительный элемент/		Держатель шинной сборки (4-пол.)	380
силовые предохранительные разъединители NH (3-пол.).....	345	Компоненты системы (4-пол.)	381
Многофункциональные приборные адаптеры 12 А/25 А (3-пол.)	346	Держатели шинных сборок PLUS (4-пол.)	382
Многофункциональные приборные адаптеры 25 А (3-пол.).....	347	Компоненты системы (4-пол.)	383
Многофункциональные приборные адаптеры 25А/40А (3-пол.)..	348	Адаптеры подключения (4-пол.)	384
Многофункциональные приборные адаптеры 40 А/		Адаптеры силовых выключателей 160 А/250 А (4-пол.).....	386
приборные адаптеры 100 А	349	Шинные сборки до 1250 А (100 мм)	
Шинные сборки Rittal RiLine60 800 А (60 мм)		Держатель шинной сборки (3-пол.)	387
Держатели шинных сборок (3-пол.).....	350	Клеммы подключения/защитные кожухи	388
Компоненты системы (3-пол.)	351	Силовые разъединительные планки NH, разм. 00 (3-пол.).....	389
Держатели шинных сборок PLS (3-пол.).....	352	Силовые предохранител. разъединители NH, разм. 1, 2, 3	390
Компоненты системы (3-пол.)	353	Шинные сборки до 1600 А (185 мм)	
Шинные сборки Rittal RiLine60 UL 508 А (60 мм)		Держатель шинной сборки (3-пол.)	391
Держ. шинных сборок для контуров питания 700 А (3-пол.).....	354	Клеммы подключения	392
Держ. шинных сборок PLS для контуров питания 700 А/1400 А	355	Силовые разъединительные планки NH, разм. 00 – 3 (3-пол.)	393
Шинные сборки Rittal RiLine60 800/1600 А (60 мм)		Шинные сборки до 2500 А/3000 А (150 мм)	
Адаптеры подключения (3-пол.)	356	Держатели шинных сборок (3-пол.).....	394
Клеммы подключения/защитные кожухи	358	Компоненты системы.....	395
Многофункциональные приборные адапт. 12 А/25 А (3-пол.)..	359	Rittal RiLine NH (установка на монтажной панели)	
Многофункциональные приборные адапт. 25 А (3-пол.)	360	Силовые предохранител. разъединители NH, разм. 000/00	396
Многофункциональные приборные адапт. 40 А (3-пол.)	361	Силовые предохранител. разъединители NH, разм. 1	397
Адапт. OM 32 А с пружинной клеммой/адапт. OM Premium 25 А	362	Силовые предохранител. разъединители NH, разм. 2	398
Адапт. OM 65 А с прижимной клеммой (3-пол.)	363	Силовые предохранител. разъединители NH, разм. 3	399
Адапт. OM 25 А/32 А с проводниками подключения (3-пол.)	364	Комплекующие к шинным сборкам	400
Адапт. OM 40 А/65 А с проводниками подключения (3-пол.)	365	Шины Комплекующие	408
Адапт. ОТ 32 А/65 А с пружинной клеммой/адапт. ОТ Premium 25 А	366	Гибкие медные шины и комплекующие	411

Rittal Ri4Power форма 1

со страницы 412

Обзор	412	Элементы подключения	437
Maxi-PLS до 2000 А		Распределительные шкафы SV-TS 8	
Соединительные комплекты (3-пол.)	414	для подвода/отвода питания	438
Соединител. комплекты для полей присоединения (3-пол.).....	416	для силовых разъединительных планок Rittal NH	440
Соединител. комплекты для задней области (3-пол.)	418	для силовых разъединительных планок NH.....	442
Соединител. комплекты для полей присоединения –		для полей присоединения.....	445
задняя область	420	Компоненты системы для групп силовых	
Компоненты системы.....	422	разъединительных планок NH	444
Элементы подключения	423	Компоненты системы для полей присоединения	446
Maxi-PLS до 3200 А		Maxi-PLS комплекующие	
Соединительные комплекты (3-пол.)	424	Компактный ввод питания	447
Соединительные комплекты для полей присоединения (3-пол.)....	428	Крепежный набор/угловые соединители	448
Соединительные комплекты для задней области (3-пол.).....	430	Уголки.....	449
Соединительные комплекты для полей присоединения –		Приборные модули	450
задняя область	434	Панели для защиты от прикосновения	451
Компоненты системы.....	436	Комплекующие	453

Rittal Ri4Power форма 1

со страницы 457

Обзор	457	Распределительные шкафы ISV-TS 8	
Инсталляционные настенные распределители ISV		для инсталляционных распределительных стоек	
на базе компактных распределительных шкафов AE.....	458	до 1600 А	460
Инсталляционные распределительные стойки ISV		Монтажные модули	461
Распределительные шкафы ISV-TS 8		Комплекующие	469
для инсталляционных распределительных стоек до 630 А	459		

Rittal Ri4Power форма 2-4

со страницы 471

Обзор	471	Кабельные распределит. шкафы SV-TS 8 (шир.: 300, 400).....	474
Rittal Ri4Power форма 2-4, распределительные шкафы		Кабельные распределит. шкафы SV-TS 8 (шир.: 600).....	475
Модульные шкафы SV-TS 8 (ширина: 400, 600).....	472	Комплекующие	476
Модульные шкафы SV-TS 8 (ширина: 800).....	473		

Шинные сборки Rittal RiLine60

Обзор



Экономия времени монтажа, разнообразные возможности применения и индивидуальный модульный принцип – главные преимущества новой технологии шинных сборок Rittal RiLine60. Просто вставить шины сверху, закрепить – готово. Плоские шины 8 сечений быстро монтируются в держатель – без вставных элементов!

В
2.1

Шинные сборки Rittal RiLine60



Шинные сборки RiLine60



Держатель шинных сборок для плоских шин различных сечений
При помощи скользящего элемента происходит выравнивание уровня для шин толщиной 5 мм.

Встроенный фиксирующий блок автоматически настраивается на ширину шин 15, 20, 25 или 30 мм. Таким образом, дополнительных комплектующих не требуется.

Установка без ограничений
компонентов электrorаспределения SV поверх держателей шинных сборок PLS.

Адаптеры RiLine60



Разделение корпуса адаптера и несущей рамы обеспечивает модульный монтаж приборов – быстро и удобно.

Новая концепция установочных шпонок для адаптеров силовых разъединителей до 630 А. Существенное упрощение и ускорение монтажа всех распространенных силовых разъединителей.

Многофункциональные адаптеры с современной, практичной техникой задают стандарты в области надежности контактов, рационализации монтажа и многообразия способов монтажа приборов.

Предохранительные элементы RiLine60



Предохранительные элементы для установки на шины
3-полюсные элементы обеспечивают надежное контактное соединение с шинами с защитой от вибрации.

Разъединители RiLine NH
Поворотные контактные ножи выполняют превосходную функцию. Они позволяют за считанные секунды изменить положение отвода с верхнего на нижнее.

Силовая разъединительная планка NH
Благодаря ширине конструкции в 50 мм задает масштабы для компактного монтажа.



Шинные сборки Mini-PLS до 250 А (40 мм)



Оптимальное использование пространства и быстрый монтаж всех компонентов благодаря защелкивающимся спереди штекерам.



Монтаж компонентов поверх держателей шинной сборки и соединителей шин.



Защита от прикосновения благодаря полному икапсулированию при помощи поддона основания, защитного кожуха и торцевых крышек.

Шинные сборки до 360 А (40 мм)

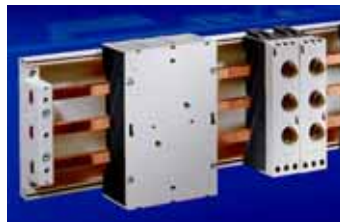

Держатели шинных сборок с встроенными вставными элементами. Компоненты просто вставляются или защелкиваются.



Полная защита от прикосновения, аналогично Rittal Mini-PLS.



Быстрый монтаж стандартных силовых выключателей при смонтированных проводников подключения.



Шинные сборки до 1250 А (100 мм), 1600 А (185 мм)



Шинные сборки расстоянием между центрами шин 100 мм
Используются для установки силовых разъединительных планок NH размера 00 и силовых предохранительных разъединителей NH размера 1 – 3.

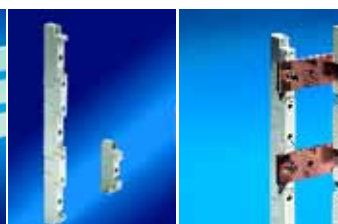

Шинные сборки расстоянием между центрами шин 185 мм
Особая конструкция держателя позволяет осуществить монтаж силовых разъединительных планок NH размеров 00 – 3 поверх держателей.

Шинные сборки до 2500 А/3000 А (150 мм)



Оба держателя шинных сборок с расстоянием между центрами шин в 150 мм можно использовать для передачи или распределения питания.

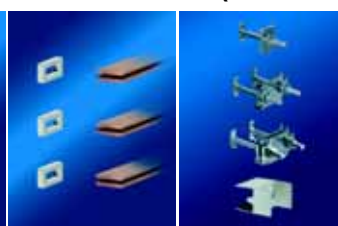

Распорные элементы позволяют устанавливать шины параллельно друг другу.

Шинные сборки до 250 А (40 мм)

Держатель шинной сборки Mini-PLS (3-полюсный)

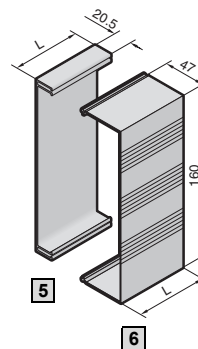
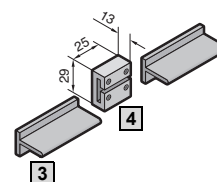
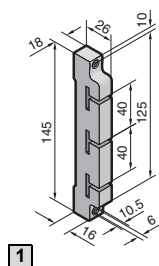
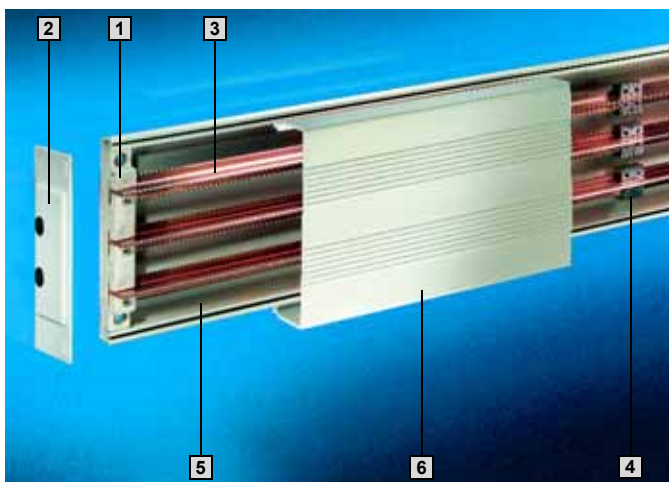

В
2.1

Шинные сборки до 250 А (40 мм)

Материал:
Полиамид (PA 6.6),
усиленный стекловолокном
30 %.
Температура эксплуатации
макс. 140°C.
Негорючесть согласно
стандарту UL 94-V0.

Цвет:
RAL 7035

**Диаграмма устойчивости
к короткому замыканию,**
см. страницу 1228.

Исполнение	Кол-во	1
Количество полюсов		3-полюсный
Расстояние между центрами шин		40 мм
Арт. № SV	4 шт.	9600.000
Комплектующие		
2 Торцевая крышка для боковой защиты от прикосновения	2 шт.	9610.000

3 Шины специальной формы Mini-PLS

E-Cu 120 мм², толщина шин 3 мм.

Длина мм	Кол-во	Арт. № SV
500	3 шт.	9601.000
700	3 шт.	9602.000
1100	3 шт.	9603.000
1500	3 шт.	9624.000

Комплектующие		
4 Соединители шин для соединения без сверления отверстий	3 шт.	9611.000¹⁾

¹⁾ Момент затяжки макс. 2 Нм.

5 Поддон основания Mini-PLS

Для защиты от прикосновения в задней части шинной сборки Mini-PLS.

Длина (L), мм	Кол-во	Арт. № SV
250	1 шт.	9604.000
500	1 шт.	9605.000
700	1 шт.	9606.000
1100	1 шт.	9607.000

6 Защитный кожух Mini-PLS

Может быть индивидуально укорочен, фиксируется на поддон основания Mini-PLS.

Длина (L), мм	Кол-во	Арт. № SV
250	1 шт.	9608.000
500	1 шт.	9609.000

Материал

Поддон основания и защитный кожух:
Термически модифицированный жесткий ПВХ.
Температура эксплуатации макс. 91°C.
Негорючесть согласно стандарту UL 94-V0.

Цвет:
RAL 7035

Шинные сборки до 250 А (40 мм)

Адаптеры подключения Mini-PLS (3-полюсные)

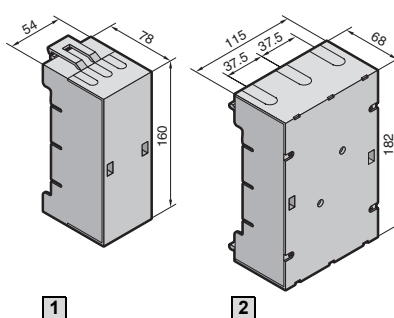
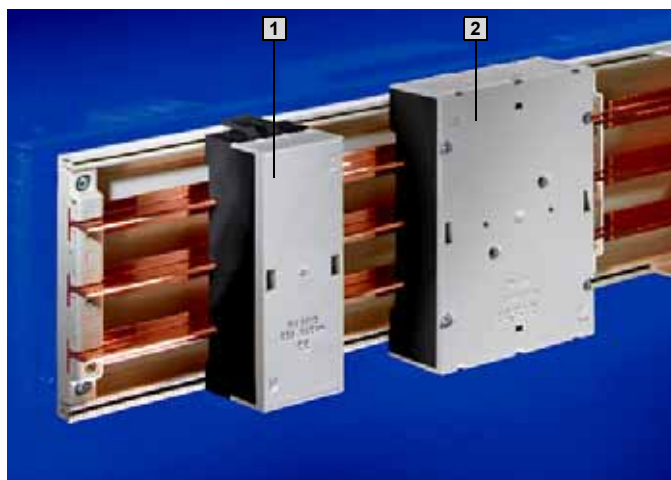

Материал:

Полиамид (РА 6.6),
усиленный стекловолокном
30 %.
Температура эксплуатации
макс. 140°C.
Негорючесть согласно
стандарту UL 94-V0.

Цвет:

RAL 7035 (крышка),
RAL 9011 (корпус)

Комплект поставки:

Вкл. крышку.

В
2.1

Шинные сборки до 250 А (40 мм)

Исполнение	1	2	Стр.
Номинальный ток до	63 А	250 А	
Номинальное рабочее напряжение	690 В~	690 В~	
Подключение	сверху/снизу	сверху/снизу	
Подсоединение круглых проводников ¹⁾	1,5 – 35 мм ²	10 – 120 мм ²	
Клеммы для гибких медных шин	10 x 8 мм	17 x 15 мм	
Момент затяжки			
• Винт для подсоединения провода	2 – 3 Нм	4 – 6 Нм	
Кол-во	1 шт.	1 шт.	
Арт. № SV	9613.000	9612.000	
Комплектующие			
Гибкие медные шины	■	■	411

¹⁾ При применении проводников с тонкими проводами или микропроводами следует использовать наконечники жил.

Шинные сборки до 250 А (40 мм)

Приборные адаптеры Mini-PLS 12 А/25 А (3-полюсные)

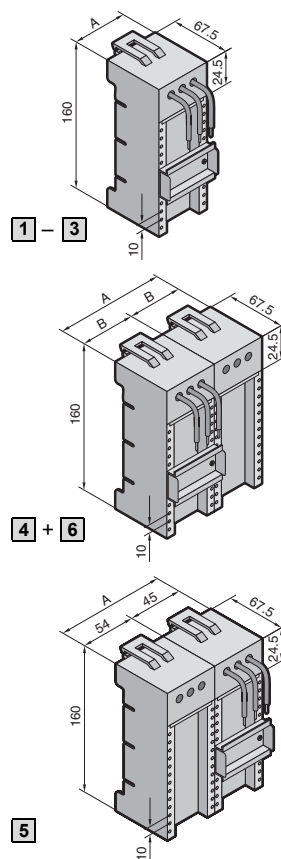
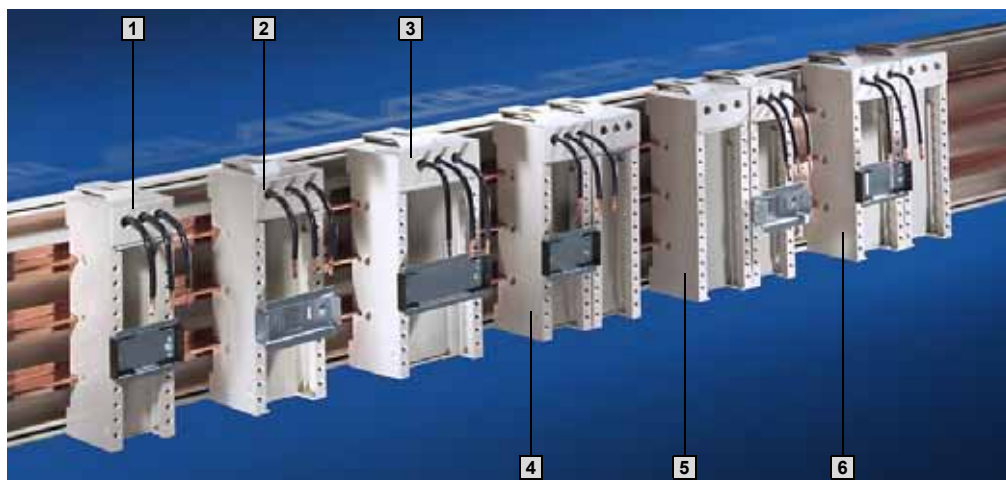

2.1 В Шинные сборки до 250 А (40 мм)

Материал:
Полиамид (PA 6.6),
усиленный стекловолокном
30 %.
Температура эксплуатации
макс. 140°C.
Негорючесть согласно
стандарту UL 94-V0.

Цвет:
RAL 7035

Указание:
Обзор распространенных
на рынке коммутационных
приборов и соответствующих
им адаптеров,
см. страницу 1236.

Допустимая нагрузка по
току для смонтированных
проводников подключения,
см. страницу 1236.

Исполнение	1		2		3		4		5		6		Стр.
	A	B											
Ширина конструкции	45 мм	—	54 мм		72 мм		90 мм		99 мм		108 мм		
Номинальный ток до	12 А	25 А	25 А	25 А	25 А	25 А	25 А	25 А	25 А	25 А	25 А	25 А	
Номинальное рабочее напряжение	690 В~	690 В~	690 В~	690 В~	690 В~	690 В~	690 В~	690 В~	690 В~	690 В~	690 В~	690 В~	
Выход проводников	сверху	сверху	сверху	сверху	сверху	сверху	сверху	сверху	сверху	сверху	сверху	сверху	
Проводники подключения ¹⁾	AWG 14	AWG 12	AWG 12	AWG 12	AWG 12	AWG 12	AWG 12	AWG 12	AWG 12	AWG 12	AWG 12	AWG 12	
Несущие шины	Количество	1	1	1	1	1	1	1	1	1	1	1	
	Высота	7,5 мм	7,5 мм	15 мм	7,5 мм	15 мм	7,5 мм	15 мм	7,5 мм	7,5 мм	7,5 мм	7,5 мм	
Кол-во	1 шт.	1 шт.	1 шт.	1 шт.	1 шт.	1 шт.	1 шт.	1 шт.	1 шт.	1 шт.	1 шт.	1 шт.	
Арт. № SV	9614.110	9614.100	9615.100	9614.000	9615.000	9625.000	9626.000	9629.010	9629.020	9629.030			

Комплекующие	Кол-во												
Вставной элемент	2 шт.	9623.000	9623.000	9623.000	9623.000	9623.000	9623.000	9623.000	9623.000	9623.000	9623.000	9623.000	400
Несущая шина, ширина 45 мм, высота 7,5 мм	10 шт.	9320.150	9320.150	9320.150	—	—	—	—	9320.150	9320.150	—	—	404
Несущая шина, ширина 54 мм, высота 7,5 мм	10 шт.	—	—	—	3548.000	3548.000	—	—	—	3548.000	3548.000	—	404
Несущая шина, ширина 72 мм, высота 7,5 мм	10 шт.	—	—	—	—	—	3549.000	3549.000	—	—	—	—	404
Вставной соединитель	1 шт.	9623.100	9623.100	9623.100	9623.100	9623.100	—	—	9623.100	9623.100	9623.100	—	405

¹⁾ AWG = American Wire Gauges
AWG 14 = 2,08 мм² ± 2,5 мм²
AWG 12 = 3,31 мм² ± 4 мм²

Шинные сборки до 250 А (40 мм)

Приборные адаптеры Mini-PLS Komfort 25 А/32 А (3-полюсные)

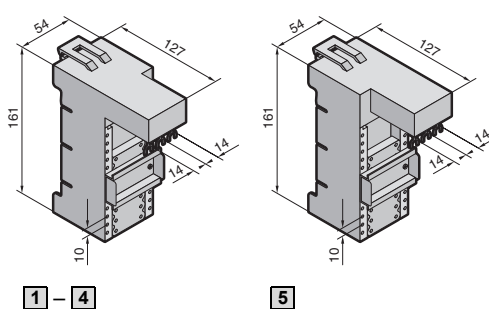
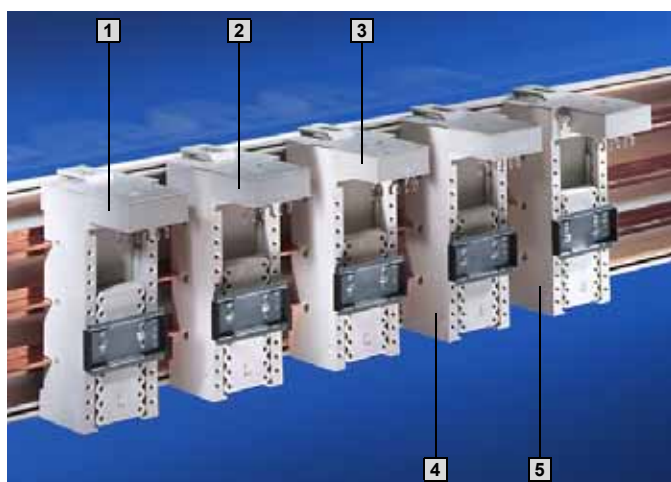

С монтажными направляющими для быстрого контактирования соответствующего блока контактов.

Материал:
Полиамид (РА 6.6), усиленный стекловолокном 30 %.
Температура эксплуатации макс. 140°C.
Негорючесть согласно стандарту UL 94-V0.

Цвет:
RAL 7035

Указание:
Обзор распространенных на рынке коммутационных приборов и соответствующих им адаптеров, см. страницу 1236.

Исполнение	1	2	3	4	5	Стр.
Ширина конструкции	54 мм	54 мм	54 мм	54 мм	54 мм	
Номинальный ток до	25 А при температуре окружающего воздуха 35°C 32 А при температуре окружающего воздуха 25°C					
Номинальное рабочее напряжение	690 В~	690 В~	690 В~	690 В~	690 В~	
Несущие шины	Количество	1	1	1	1	
	Высота	7,5 мм	7,5 мм	7,5 мм	7,5 мм	
Кол-во	1 шт.	1 шт.	1 шт.	1 шт.	1 шт.	
Арт. № SV	9618.000	9619.000	9620.000	9621.000	9622.000	
Комплектующие	Кол-во					
Вставной элемент	2 шт.	9623.000	9623.000	9623.000	9623.000	400

В
2.1

Шинные сборки до 250 А (40 мм)

Шинные сборки до 250 А (40 мм)

Приборные адаптеры Mini-PLS 40 А/100 А (3-полюсные)

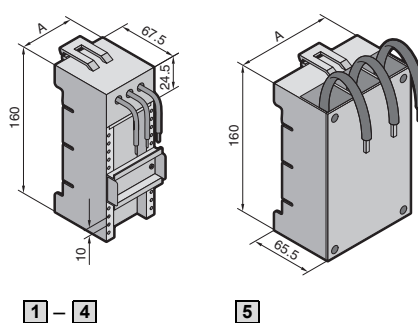
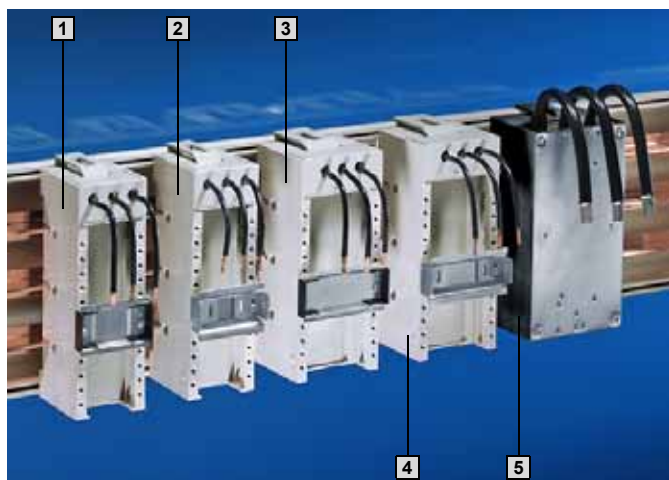

В
2.1

Шинные сборки до 250 А (40 мм)

Материал:
Полиамид (PA 6.6),
усиленный стекловолокном
30 %.
Температура эксплуатации
макс. 140°C.
Негорючесть согласно
стандарту UL 94-V0.

Цвет:
RAL 7035,
RAL 9011 (SV 9629.000)

Указание:
Обзор распространенных
на рынке коммутационных
приборов и соответствующих
им адаптеров,
см. страницу 1237.

Допустимая нагрузка
по току для смонтированных
проводников подключения,
см. страницу 1236.

Исполнение		1	2	3	4	5	Стр.
Ширина конструкции (А)		54 мм	54 мм	72 мм	72 мм	90 мм	
Номинальный ток до		40 А	40 А	40 А	40 А	100 А	
Номинальное рабочее напряжение		690 В~	690 В~	690 В~	690 В~	690 В~	
Вывод проводников		сверху	сверху	сверху	сверху	сверху	
Проводники подключения ¹⁾		AWG 10	AWG 10	AWG 10	AWG 10	35 мм ²	
Несущие шины	Количество	1	1	1	1	–	
	Высота	7,5 мм	15 мм	7,5 мм	15 мм	–	
Кол-во		1 шт.	1 шт.	1 шт.	1 шт.	1 шт.	
Арт. № SV		9616.000	9617.000	9627.000	9628.000	9629.000	
Комплекующие	Кол-во						
Вставной элемент	2 шт.	9623.000	9623.000	9623.000	9623.000	–	400
Несущая шина ширина 54 мм, высота 7,5 мм	10 шт.	3548.000	3548.000	–	–	–	404
Несущая шина ширина 72 мм, высота 7,5 мм	10 шт.	–	–	3549.000	3549.000	–	404
Несущая шина ширина 72 мм, высота 15 мм	5 шт.	–	–	–	–	9320.120	405
Вставной соединитель	1 шт.	9623.100	9623.100	–	–	–	405

¹⁾ AWG = American Wire Gauges
AWG 10 = 5,26 мм² ± 6 мм²

Шинные сборки до 250 А (40 мм)

Предохранительный элемент Mini-PLS/силовые предохранительные разъединители NH (3-пол.)

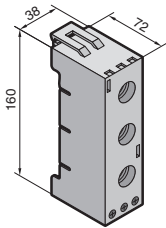
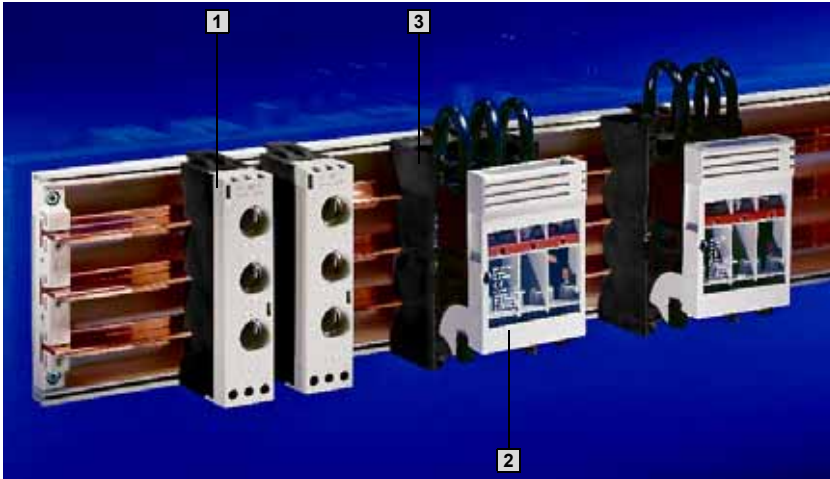

1 Предохранительный элемент Mini-PLS D 02-E 18

Материал:
Полиамид (PA 6.6),
усиленный стекловолокном 30 %.
Температура эксплуатации макс. 140°C.
Негорючесть согласно стандарту UL 94-V0.

Цвет:
RAL 7035 (крышка),
RAL 9011 (корпус)

Комплект поставки:
Вкл. крышку.

Номинальный ток	63 А
Номинальное рабочее напряжение	400 В~
Подсоединение круглых проводников ¹⁾	1,5 – 16 мм ²
Момент затяжки	
• Корпусная клемма	2,5 Нм
Кол-во	1 шт.
Арт. № SV	9630.000

¹⁾ При применении проводников с тонкими проводниками или микропроводами следует использовать наконечники жил.

+ Комплектующие:

Таблички с наименованием SV 9320.080, см. страницу 406.

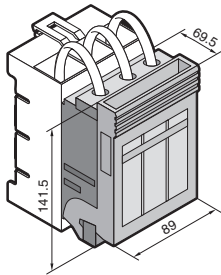

2 Силовой предохранительный разъединитель NH размер 000

Материал:
Корпус, крышка, защита от прикосновения:
усиленный стекловолокном полиамид
Контактные дорожки: посеребренная твердая медь

Цвет:
RAL 7035

Технические характеристики,
см. страницу 1246.

Типоразмер	000
Номинальный ток	100 А
Номинальное рабочее напряжение	690 В~
Вывод проводников	сверху/снизу
Тип подключения	Клемма до 50 мм ²
Момент затяжки	3 Нм
Кол-во	1 шт.
Арт. № SV	3431.000

! Дополнительно необходимо:

Адаптер шинной сборки Mini-PLS, см. ниже.

+ Комплектующие:

Микровыключатель SV 3071.000, см. страницу 406.

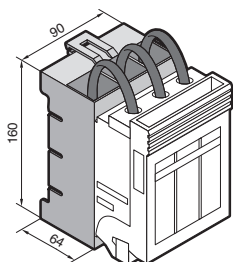

3 Адаптер шинной сборки Mini-PLS

Для монтажа SV 3431.000 на Rittal Mini-PLS.

Материал:
Полиамид (PA 6.6),
усиленный стекловолокном 30 %.
Температура эксплуатации макс. 140°C.
Негорючесть согласно стандарту UL 94-V0.

Цвет:
RAL 9011

Кол-во	Арт. № SV
1 шт.	9629.100

Комплект поставки:

Вкл. смонтированные проводники подключения 35 мм².

Шинные сборки до 360 А (40 мм)

Держатель шинной сборки (3-полюсный)

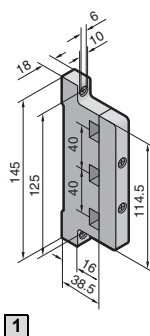
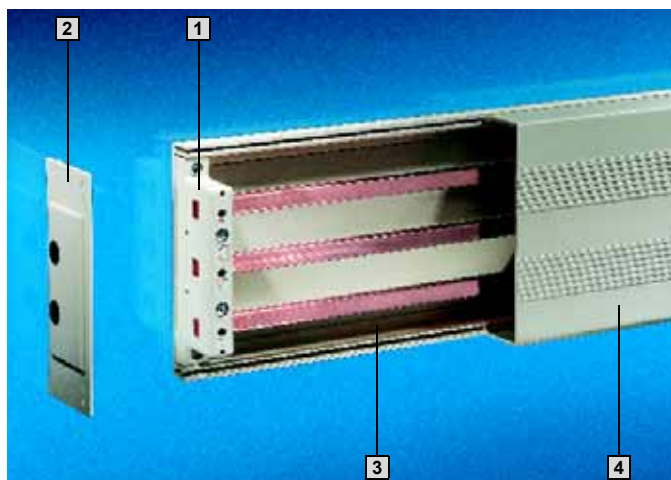

В
2.1

Шинные сборки до 360 А (40 мм)

Материал:
Усиленный стекловолокном, термопластичный полиэстер (PBT).
Температура эксплуатации макс. 140°C.
Негорючесть согласно стандарту UL 94-V0.

Цвет:
RAL 7035

Комплект поставки:
Вкл. вставные элементы для адаптации к сечениям шин 12 x 5 – 15 x 5 мм.

Диаграмма устойчивости к короткому замыканию, см. страницу 1228.

Технические характеристики для расчета номинальных токов, см. страницу 1247.

Исполнение	Кол-во	1
Количество полюсов		3-полюсный
Расстояние между центрами шин		40 мм
Для шин E-Cu		12 x 5 – 15 x 10 мм
Момент затяжки		
• Крепежный винт		3 – 5 Нм
• Винт для крепления крышки		1 – 3 Нм
Арт. № SV	4 шт.	9350.000
Комплектующие		
2 Торцевая крышка для боковой защиты от прикосновения	2 шт.	9610.000

Шины E-Cu

Согласно DIN EN 13 601.
Длина: 2400 мм на шину.

Размеры мм	Кол-во	Арт. № SV	Стр.
12 x 5	6 шт.	3580.000	
12 x 10	6 шт.	3580.100	
15 x 5	6 шт.	3581.000	
15 x 10	6 шт.	3581.100	
Комплектующие			
Соединители шин для E-Cu 12 x 5 – 15 x 10 мм	3 шт.	9350.075	410
Защитный кожух для шин (длина 1 м/шт.) для E-Cu			
12/15 x 5 мм	4 шт.	9350.010	343
12/15 x 10 мм	4 шт.	9350.060	343

Адаптеры подключения страница 344 Приборные адаптеры страница 345 Предохранительный элемент страница 345
Силовой предохранительный разъединитель NH страница 346

Шинные сборки до 360 А (40 мм)

Компоненты системы (3-полюсные)

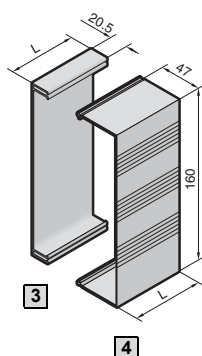

3 Поддон основания

Для защиты от прикосновения задней части шинных сборок.

Длина (L), мм	Кол-во	Арт. № SV
250	1 шт.	9604.000
500	1 шт.	9605.000
700	1 шт.	9606.000
1100	1 шт.	9607.000

4 Защитный кожух

Может быть индивидуально укорочен, фиксируется на поддон основания

Длина (L), мм	Кол-во	Арт. № SV
250	1 шт.	9608.000
500	1 шт.	9609.000

Материал

Поддон основания и защитный кожух:
Термически модифицированный жесткий ПВХ.
Температура эксплуатации макс. 91°C.
Негорючесть согласно стандарту UL 94-V0.

Цвет:
RAL 7035

В
2.1

Шинные сборки до 360 А (40 мм)

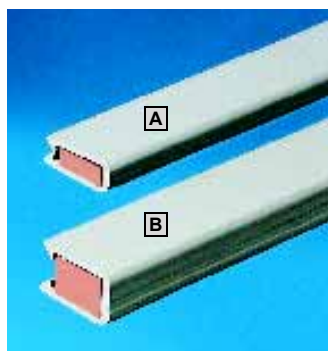

Защитные кожухи шин

Защита от прикосновения при помощи изоляции всей поверхности шины. Может быть индивидуально укорочен.
Длина: 1000 мм/кожух.

Материал:

Термически модифицированный жесткий ПВХ.
Температура эксплуатации макс. 100°C.
Негорючесть согласно стандарту UL 94-V0.

Цвет:
RAL 7035

Для шин мм	Кол-во	Арт. № SV
A 12/15 x 5	4 шт.	9350.010
B 12/15 x 10	4 шт.	9350.060

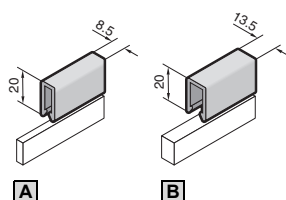

Шинные сборки до 360 А (40 мм)

Адаптеры подключения (3-полюсные)

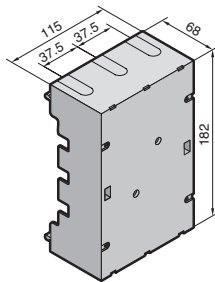

В
2.1

Шинные сборки до 360 А (40 мм)

Материал:

Полиамид (РА 6.6), усиленный стекловолокном 30 %.
Температура эксплуатации макс. 140°C.
Негорючесть согласно стандарту UL 94-V0.

Цвет:

RAL 7035 (крышка),
RAL 9011 (корпус)

Комплект поставки:

Вкл. крышку.

Указание:

Клеммы для подключения круглых проводников 1 – 16 мм², см. страницу 358.

Номинальный ток до	360 А		Стр.
Номинальное рабочее напряжение	690 В~		
Подключение	сверху/снизу		
Подсоединение круглых проводников ¹⁾	10 – 120 мм ² (макс. 250 А)		
Клеммы для гибких медных шин	17 x 15 мм (макс. 360 А)		
Момент затяжки	4 – 6 Нм		
• Винт для подсоединения провода			
Для шин	12 x 5/10 мм	15 x 5/10 мм	
Кол-во	1 шт.	1 шт.	
Арт. № SV	9350.020	9350.030	
Комплекующие			
Гибкие медные шины	■	■	411

¹⁾ При применении проводников с тонкими проводами или микропроводами следует использовать наконечники жил.

Шинные сборки до 360 А (40 мм)

Предохранительный элемент/силовой предохранительный разъединитель NH (3-пол.)

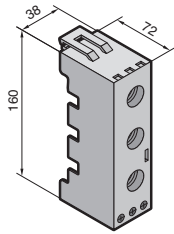
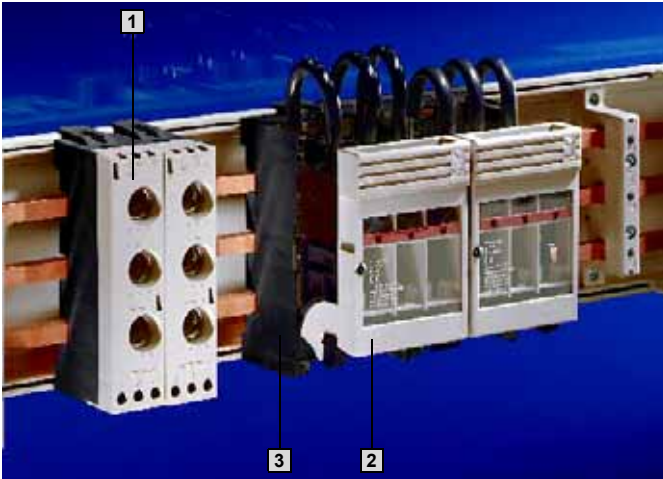

1 Предохранительный элемент D 02-E 18

Материал:
Полиамид (PA 6.6), усиленный стекловолокном 30 %.
Температура эксплуатации макс. 140°C.
Негорючесть согласно стандарту UL 94-V0.

Цвет:
RAL 7035 (крышка),
RAL 9011 (корпус)

Комплект поставки:
Вкл. крышку.

+ Комплектующие:

Таблички с наименованием SV 9320.080,
см. страницу 406.

Номинальный ток	63 А
Номинальное рабочее напряжение	400 В~
Подсоединение круглых проводников ¹⁾	1,5 – 16 мм ²
Момент затяжки	2,5 Нм
● Клемма	
Кол-во	1 шт.
Для шинных сборок 12 x 5/10 мм	9350.050
Арт. № SV	
Для шинных сборок 15 x 5/10 мм	9350.500
Арт. № SV	

¹⁾ При применении проводников с тонкими проводами или микропроводами следует использовать наконечники жил.

! Дополнительно необходимо:

Поддон основания, см. страницу 343.

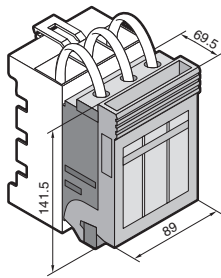

2 Силовой предохранительный разъединитель NH размер 000

Материал:
Корпус, крышка, защита от прикосновения:
усиленный стекловолокном полиамид
Контактные дорожки: посеребренная твердая медь

Цвет:
RAL 7035

Технические характеристики,
см. страницу 1246.

+ Комплектующие:

Микровыключатель SV 3071.000,
см. страницу 406.

Типоразмер	000
Номинальный ток	100 А
Номинальное рабочее напряжение	690 В~
Вывод проводников	сверху/снизу
Тип подключения	Клемма до 50 мм ²
Момент затяжки	3 Нм
Кол-во	1 шт.
Арт. № SV	3431.000

! Дополнительно необходимо:

Адаптеры шинных сборок,
см. ниже.

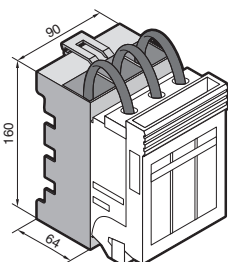

3 Адаптеры шинных сборок

Для монтажа SV 3431.000 на шинных сборках
40 мм.

Материал:
Полиамид (PA 6.6), усиленный стекловолокном 30 %.
Температура эксплуатации макс. 140°C.
Негорючесть согласно стандарту UL 94-V0.

Цвет:
RAL 7035

Комплект поставки:
Вкл. смонтированные проводники подключения
35 мм².

Для шин мм	Кол-во	Арт. № SV
12 x 5/10	1 шт.	9350.400
15 x 5/10	1 шт.	9350.410

! Дополнительно необходимо:

Поддон основания,
см. страницу 343.

Шинные сборки до 360 А (40 мм)

Многофункциональные приборный адаптеры 12 А/25 А (3-полюсные)

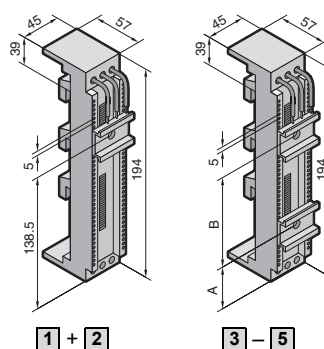
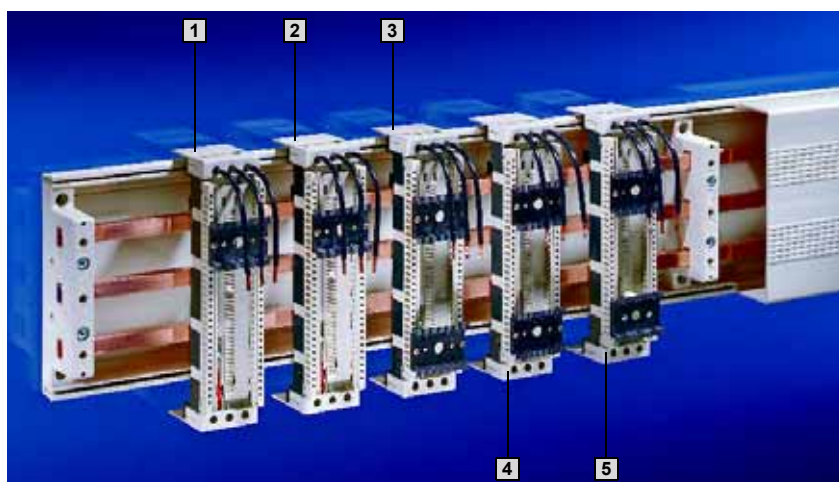

В
2.1

Шинные сборки до 360 А (40 мм)

Материал:
Полиамид (РА 6.6),
усиленный стекловолокном
25 %.
Температура эксплуатации
макс. 140°C.
Негорючесть согласно
стандарту UL 94-V0.

Цвет:
RAL 7035,
RAL 9011 (корпус)

Указание:
Обзор распространенных
на рынке коммутационных
приборов и соответствующих
им адаптеров,
см. страницу 1238.

Допустимая нагрузка по току
для смонтированных
проводников подключения,
см. страницу 1236.

Для монтажа сверху вниз		1	2	3	4	5	Стр.	
Ширина конструкции		45 мм	45 мм	45 мм	45 мм	45 мм		
Номинальный ток до		12 А	25 А	25 А	25 А	25 А		
Номинальное рабочее напряжение		690 В~	690 В~	690 В~	690 В~	690 В~		
Вывод проводников		сверху	сверху	сверху	сверху	сверху		
Проводники подключения ¹⁾		AWG 14	AWG 12	AWG 12	AWG 12	AWG 12		
Несущие шины	Количество	1	1	2	2	2 (1 варьируется)		
	Высота	10 мм	10 мм	10 мм	10 мм	10 мм		
	A	–	–	38,5 мм	28 мм	варьируется		
	B	–	–	100 мм	125 мм	варьируется		
Кол-во		1 шт.	1 шт.	1 шт.	1 шт.	1 шт.		
Для толщины шин 5 мм Арт. № SV		9350.080	9350.100	9350.120	9350.260	9350.140		
Для толщины шин 10 мм Арт. № SV		9350.090	9350.110	9350.130	9350.270	9350.150		
Комплекующие		Кол-во						
Несущие шины ширина 45 мм, высота 10 мм	5 шт.	9320.090	9320.090	9320.090	9320.090	9320.090	404	
Вставной соединитель	1 шт.	9320.110	9320.110	9320.110	9320.110	9320.110	405	
Крепежный зажим	5 шт.	9320.140	9320.140	9320.140	9320.140	9320.140	405	

¹⁾ AWG = American Wire Gauges
AWG 14 = 2,08 мм² ± 2,5 мм²
AWG 12 = 3,31 мм² ± 4 мм²

Шинные сборки до 360 А (40 мм)

Многофункциональные приборные адаптеры 25 А (3-полюсные)

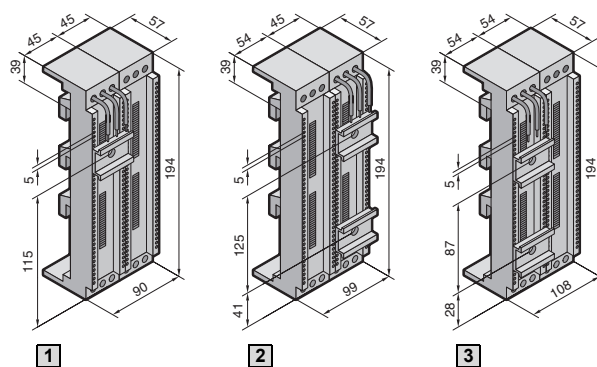
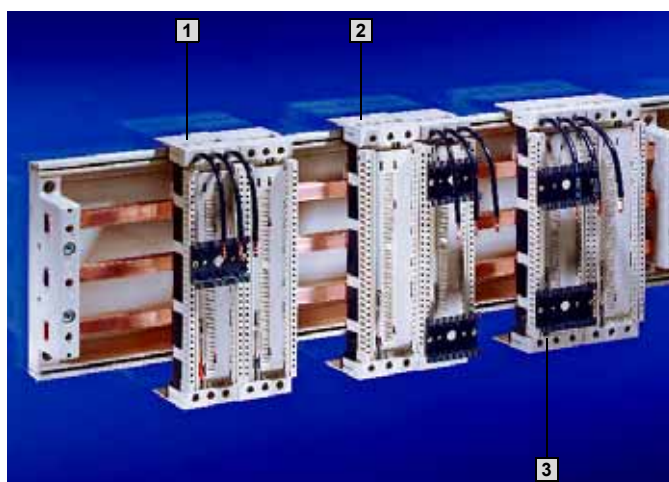

Материал:

Полиамид (РА 6.6),
усиленный стекловолокном
25 %.
Температура эксплуатации
макс. 140°C.
Негорючесть согласно
стандарту UL 94-V0.

Цвет:

RAL 7035,
RAL 9011 (корпус)

Указание:

Обзор распространенных
на рынке коммутационных
приборов и соответствующих
им адаптеров,
см. страницу 1238.

Допустимая нагрузка по
току для смонтированных
проводников подключения,
см. страницу 1236.

Для монтажа сверху вниз		1	2	3	Стр.
Ширина конструкции		90 мм	99 мм	108 мм	
Номинальный ток до		25 А	25 А	25 А	
Номинальное рабочее напряжение		690 В~	690 В~	690 В~	
Вывод проводников		сверху	сверху	сверху	
Проводники подключения ¹⁾		AWG 12	AWG 12	AWG 12	
Несущие шины	Количество	1	2	2	
	Высота	10 мм	10 мм	10 мм	
Кол-во		1 шт.	1 шт.	1 шт.	
Для толщины шин 5 мм Арт. № SV		9350.280	9350.300	9350.320	
Для толщины шин 10 мм Арт. № SV		9350.290	9350.310	9350.330	
Комплектующие		Кол-во			
Несущие шины ширина 45 мм, высота 10 мм	5 шт.	9320.090	9320.090	–	404
Несущие шины ширина 54 мм, высота 10 мм	5 шт.	–	9320.100	9320.100	404
Крепежный зажим	5 шт.	9320.140	9320.140	–	405

¹⁾ AWG = American Wire Gauges
AWG 12 = 3,31 мм² ± 4 мм²

В
2.1

Шинные сборки до 360 А (40 мм)

Шинные сборки до 360 А (40 мм)

Многофункциональные приборные адаптеры 25 А/40 А (3-полюсные)

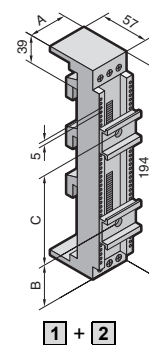
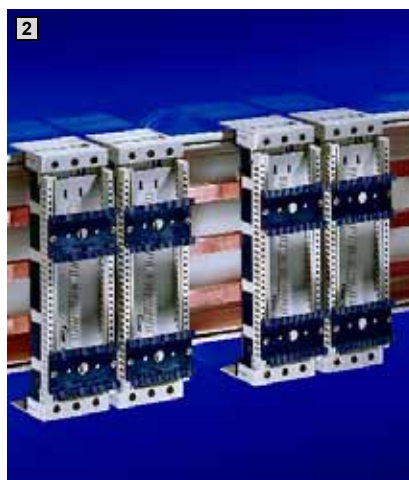

В
2.1

Шинные сборки до 360 А (40 мм)

Материал:
Полиамид (PA 6.6),
усиленный стекловолокном
25 %.
Температура эксплуатации
макс. 140°C.
Негорючесть согласно
стандарту UL 94-V0.

Цвет:
RAL 7035,
RAL 9011 (корпус)

Для монтажа сверху вниз		1		2		Стр.
Ширина конструкции (А)		45 мм		54 мм		
Номинальный ток до		25 А	25 А	40 А	40 А	
Номинальное рабочее напряжение		690 В~	690 В~	690 В~	690 В~	
Выход проводников		сверху	сверху/снизу	сверху	сверху/снизу	
Подсоединение круглых проводников до		16 мм ²	16 мм ²	16 мм ²	16 мм ²	
Несущие шины	Количество	2 (1 варьируется)		2	2	
	Высота	10 мм	10 мм	10 мм	10 мм	
	В	варьируется	38,5 мм	38,5 мм	38,5 мм	
	С	варьируется	100 мм	100 мм	100 мм	
Кол-во		1 шт.	1 шт.	1 шт.	1 шт.	
Для толщины шин 5 мм Арт. № SV		9350.160	9350.180	9350.220	9350.240	
Для толщины шин 10 мм Арт. № SV		9350.170	9350.190	9350.230	9350.250	
Комплектующие		Кол-во				
Несущие шины ширина 45 мм, высота 10 мм	5 шт.	9320.090	9320.090	–	–	404
Несущие шины ширина 54 мм, высота 10 мм	5 шт.	–	–	9320.100	9320.100	404
Вставной соединитель	1 шт.	9320.110	–	–	–	405
Крепежный зажим	5 шт.	9320.140	9320.140	–	–	405

Шинные сборки до 360 А (40 мм)

Многофункциональные приборные адаптеры 40 А/приборные адаптеры 100 А (3-пол.)

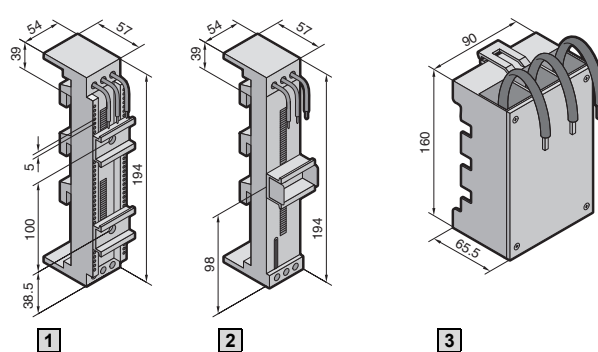
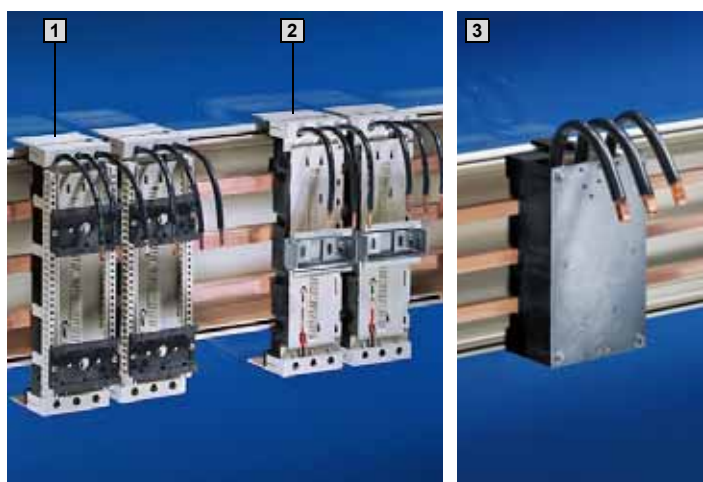

Материал:

Полиамид (РА 6.6),
усиленный стекловолокном
25 %.
Температура эксплуатации
макс. 140°C.
Негорючесть согласно
стандарту UL 94-V0.

Цвет:

RAL 7035,
RAL 9011 (корпус)

Указание:

Обзор распространенных
на рынке коммутационных
приборов и соответствующих
им адаптеров,
см. страницу 1238.

Допустимая нагрузка по
току для смонтированных
проводников подключения,
см. страницу 1236.

В
2.1

Шинные сборки до 360 А (40 мм)

Для монтажа сверху вниз		1	2	3	3	Стр.
Ширина конструкции		54 мм	54 мм	90 мм	90 мм	
Номинальный ток до		40 А	40 А	100 А	100 А	
Номинальное рабочее напряжение		690 В~	690 В~	690 В~	690 В~	
Вывод проводников		сверху	сверху	сверху	сверху	
Проводники подключения		AWG 10 ¹⁾	AWG 10 ¹⁾	35 мм ²	35 мм ²	
Несущие шины	Количество	2	1	–	–	
	Высота	10 мм	15 мм	–	–	
Для ширины шины		12/15 мм	12/15 мм	12 мм	15 мм	
Кол-во		1 шт.	1 шт.	1 шт.	1 шт.	
Для толщины шин 5 мм Арт. № SV		9350.200	9350.340	9350.420	9350.430	
Для толщины шин 10 мм Арт. № SV		9350.210	9350.350			
Дополнительно необходимо						
Поддон основания		–	–	■	■	343
Комплектующие		Кол-во				
Несущие шины ширина 72 мм , высота 15 мм	5 шт.	–	–	9320.120	9320.120	405

¹⁾ AWG = American Wire Gauges
AWG 10 = 5,26 мм² ± 6 мм²

Шинные сборки Rittal RiLine60 800 A (60 мм)

Держатели шинных сборок (3-полюсные)

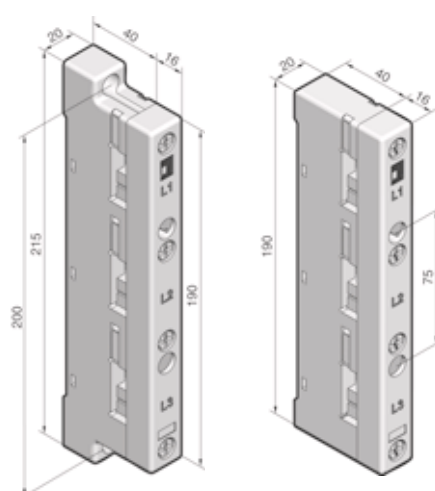
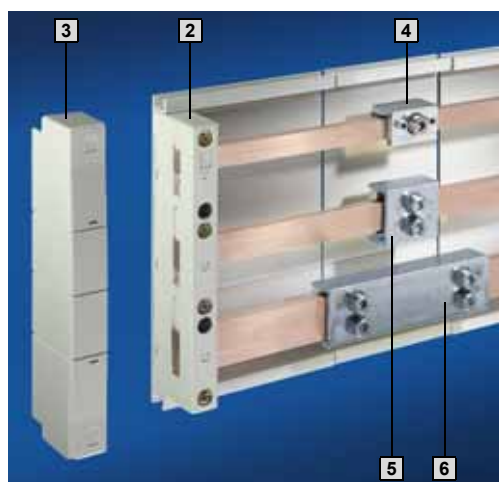
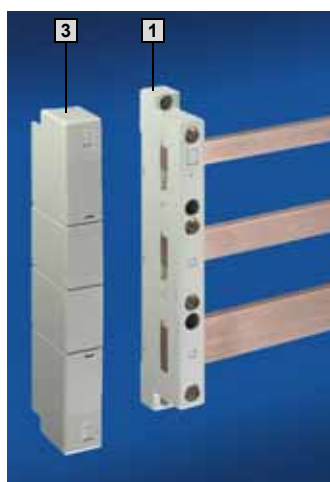

1 с отверстиями крепления снаружи корпуса

2 с отверстиями крепления внутри корпуса

Материал:
Полиамид (PA 6.6), усиленный стекловолокном 25 %.
Температура эксплуатации макс. 130°C.
Негорючесть согласно стандарту UL 94-V0.

Диаграмма устойчивости к короткому замыканию, см. страницу 1229.

Технические характеристики для расчета номинальных токов, см. страницу 1247.

Цвет:
RAL 7035

Исполнение	Кол-во	1 С наружным креплением	2 С внутренним креплением	Стр.
Количество полюсов		3-полюсный	3-полюсный	
Расстояние между центрами шин		60 мм	60 мм	
Для шин E-Cu		12 x 5/10 мм ¹⁾ , 15 x 5 – 30 x 10 мм		
Момент затяжки				
• Крепежный винт (M5 x 16)		3 – 5 Нм	3 – 5 Нм	
• Крепление крышки		1 – 3 Нм	1 – 3 Нм	
Арт. № SV	4 шт.	9340.010	9340.000	
Комплектующие				
3 Торцевая крышка для боковой защиты от прикосновения	2 шт.	9340.070	9340.070	
Вставки для SV 9340.000/010	12 шт.	9340.090	9340.090	400

¹⁾ При использовании шин 12 x 5/10 мм необходимы вставки SV 9340.090.

Шины E-Cu

Согласно DIN EN 13 601.
Длина: 2400 мм на шину.

Размеры мм	Кол-во	Арт. № SV	Стр.
12 x 5	6 шт.	3580.000	
12 x 10	6 шт.	3580.100	
15 x 5	6 шт.	3581.000	
15 x 10	6 шт.	3581.100	
20 x 5	6 шт.	3582.000	
20 x 10	6 шт.	3585.000	
25 x 5	6 шт.	3583.000	
30 x 5 ¹⁾	6 шт.	3584.000²⁾	
30 x 10 ¹⁾	6 шт.	3586.000²⁾	
Комплектующие			
Защитный кожух для шин (длина 1 м/шт.)	10 шт.	3092.000	408
Соединитель шин E-Cu			
4 12 x 5 – 15 x 10 мм (простое соединение)	3 шт.	9350.075	410
5 20 x 5 – 30 x 10 мм (простое соединение)	3 шт.	9320.020	410
6 20 x 5 – 30 x 10 мм (соединение в линейку) ³⁾	3 шт.	9320.030	410

¹⁾ Шины другой длины, см. страницу 409.

²⁾ Луженое исполнение по запросу.

³⁾ От шкафа к шкафу.

Адаптеры подключения стр. 356/357 **Клеммы подключения** стр. 358 **Адаптеры OM/OT** стр. 362 – 367 **Несущие элементы OM/OT** стр. 368/369 **Приборные адаптеры** стр. 359 – 361, 370/371 **Предохранительные элементы** стр. 372/373 **Силовые предохранительные разъединители NH** стр. 374 **Силовые разъединительные планки NH** стр. 375 – 379 **Комплектующие** стр. 400 – 411

Шинные сборки Rittal RiLine60 800 A (60 мм)

Компоненты системы (3-полюсные)

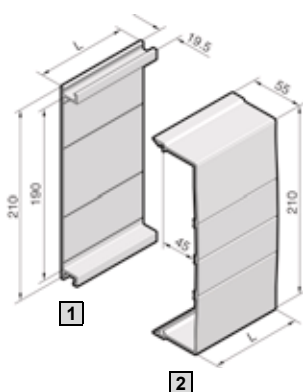

1 Поддон основания

Для защиты от прикосновения в задней части шинной сборки.

Длина (L), мм	Кол-во	Арт. № SV
500	2 шт.	9340.100
700	2 шт.	9340.110
900	2 шт.	9340.120
1100	2 шт.	9340.130
2400	1 шт.	9340.170

2 Защитный кожух

Может быть индивидуально укорочен, фиксируется на поддон основания.

Длина (L), мм	Кол-во	Арт. № SV
700	2 шт.	9340.200
1100	2 шт.	9340.210

Поддон основания и защитный кожух

Материал:

Термически модифицированный жесткий ПВХ. Температура эксплуатации макс. 91°C. Негорючесть согласно стандарту UL 94-V0.

Цвет:

RAL 7035

Указание:

При нагрузке на защитный кожух для придания большей устойчивости необходимо установить спереди ребра жесткости (SV 9340.220).

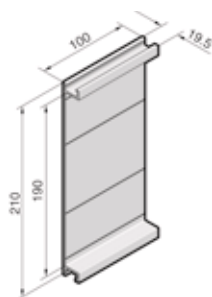

Соединитель поддонов основания

Для защиты от прикосновения в задней части при соединении шинных сборок между шкафами.

Материал:

Термически модифицированный жесткий ПВХ. Температура эксплуатации макс. 91°C. Негорючесть согласно стандарту UL 94-V0.

Цвет:

RAL 7035

Кол-во	Арт. № SV
2 шт.	9340.140

Комплект поставки:

Вкл. крепежный материал.



Усилитель поддона основания

Для установки на поддон основания. Необходим при использовании адаптеров или несущих элементов ОТ, см. страницу 366/367 и 369.

Материал:

Алюминий

Указание:

Саморезы (Арт. № SZ 2487.000) для крепления усилителя поддона основания на монтажном уровне, см. страницу 1011.

Длина (L), мм	Кол-во	Арт. № SV
500	2 шт.	9340.150
1000	2 шт.	9340.160

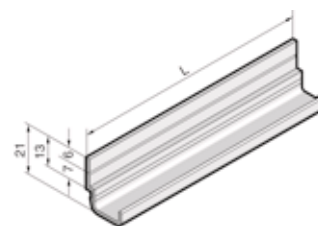

Ребро жесткости для защитного кожуха

Для предотвращения проникновения под защитный кожух сбоку. Кроме того, обеспечивается повышенная жесткость конструкции.

Материал:

Полиамид (PA 6.6). Температура эксплуатации макс. 105°C. Негорючесть согласно стандарту UL 94-V0.

Цвет:

RAL 7035

Кол-во	Арт. № SV
5 шт.	9340.220

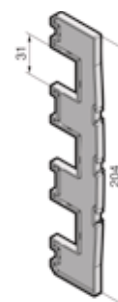

Адаптеры подключения стр. 356/357 Клеммы подключения стр. 358 Адаптеры OM/OT стр. 362 – 367 Несущие элементы OM/OT стр. 368/369
 Приборные адаптеры стр. 359 – 361, 370/371 Предохранительные элементы стр. 372/373 Силовые предохранительные разъединители NH стр. 374
 Силовые разъединительные планки NH стр. 375 – 379 Комплектующие стр. 400 – 411

Шинные сборки Rittal RiLine60 800/1600 A (60 мм)

Держатели шинных сборок PLS (3-полюсные)

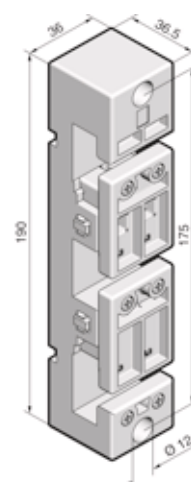
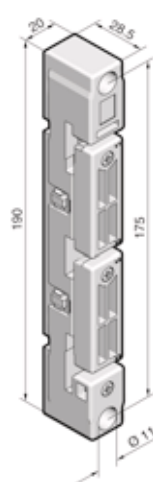
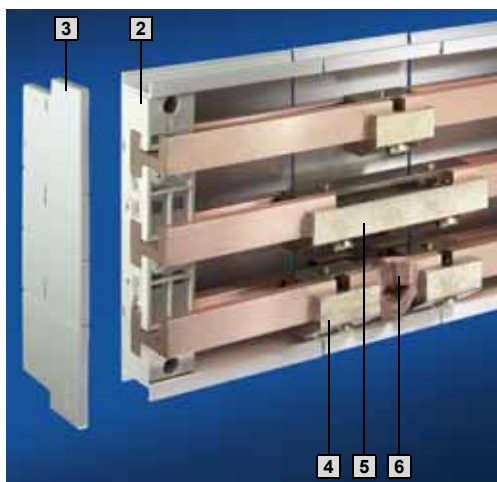

1 Rittal PLS 800

2 Rittal PLS 1600

Материал:
Полиамид (PA 6.6),
усиленный стекловолокном
25 %.
Температура эксплуатации
макс. 130°C.
Негорючесть согласно
стандарту UL 94-V0.

Цвет:
RAL 7035

**Диаграмма устойчивости
к короткому замыканию,**
см. страницу 1229.

Технические характеристики
для расчета номинальных
токов,
см. страницу 1247.

Для системы Rittal	Кол-во	1 PLS 800	2 PLS 1600
Количество полюсов		3-полюсный	3-полюсный
Расстояние между центрами шин		60 мм	60 мм
Момент затяжки			
• Крепежный винт (M5 x 20)		3 – 5 Нм	3 – 5 Нм
• Защита шин от смещения		0,7 Нм	0,7 Нм
Арт. № SV	4 шт.	9341.000	9342.000
Комплектующие			
3 Торцевая крышка для боковой защиты от прикосновения	2 шт.	9341.070	9342.070

Шины специальной формы PLS

из E-Cu

Для системы Rittal	Кол-во	PLS 800	PLS 1600	Стр.
Сечение		300 мм ²	900 мм ²	
Толщина шины		5 мм	10 мм	
Длина мм	Для ширины шкафа мм	Арт. № SV	Арт. № SV	
495	600 ¹⁾	3 шт. 3524.000²⁾	3527.000²⁾	
695	800 ¹⁾	3 шт. 3525.000²⁾	3528.000²⁾	
895	1000 ¹⁾	3 шт. 3525.010²⁾	3528.010²⁾	
1095	1200 ¹⁾	3 шт. 3526.000²⁾	3529.000²⁾	
2400	варьируется	1 шт. 3509.000²⁾	3516.000²⁾	
Комплектующие				
4 Соединитель шин PLS (простое соединение)	3 шт.	3504.000	3514.000	410
5 Соединитель шин PLS (соединение в линейку) ³⁾	3 шт.	3505.000	3515.000	410
6 Гибкий соединитель PLS ⁴⁾	3 шт.	9320.060	9320.070	410

¹⁾ Для шкафов Rittal TS 8/ES.

²⁾ Луженое исполнение заказывается с конечными номерами .2X0. Срок поставки по запросу.

³⁾ От шкафа к шкафу.

⁴⁾ Для монтажа гибкого соединителя необходимо по 2 соединителя шин PLS (простое соединение).

Адаптеры подключения стр. 356/357 Клеммы подключения стр. 358 Адаптеры OM/OT стр. 362 – 367 Несущие элементы OM/OT стр. 368/369
Приборные адаптеры стр. 359 – 361, 370/371 Предохранительные элементы стр. 372/373 Силовые разъединительные планки NH стр. 374
Силовые предохранительные разъединители NH стр. 375 – 379 Комплектующие стр. 400 – 411

Шинные сборки Rittal RiLine60 800/1600 A (60 мм)

Компоненты системы (3-полюсные)

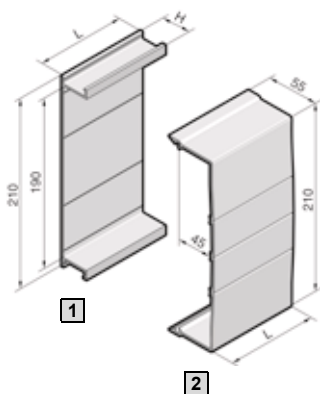

1 Поддон основания

Для защиты от прикосновения в задней части шинной сборки PLS.

Длина (L), мм	Кол-во	Арт. № SV для системы	
		PLS 800	PLS 1600
500	2 шт.	9341.100	9342.100
700	2 шт.	9341.110	9342.110
900	2 шт.	9341.120	9342.120
1100	2 шт.	9341.130	9342.130
2400	1 шт.	9341.170	9342.170
Высота (H) мм		32	43

2 Защитный кожух

Может быть индивидуально укорочен, фиксируется на поддон основания системы Rittal PLS 800/1600.

Длина (L), мм	Кол-во	Арт. № SV
700	2 шт.	9340.200
1100	2 шт.	9340.210

Поддон основания и защитный кожух

Материал:

Термически модифицированный жесткий ПВХ. Температура эксплуатации макс. 91°C. Негорючесть согласно стандарту UL 94-V0.

Цвет:

RAL 7035

Указание:

При нагрузке на защитный кожух для придания большей устойчивости необходимо установить спереди ребра жесткости (SV 9340.220).

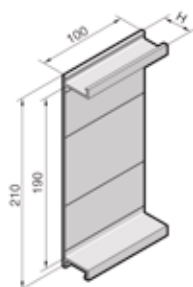

Соединитель поддонов основания

Для защиты от прикосновения в задней части при соединении шинных сборок между шкафами.

Материал:

Термически модифицированный жесткий ПВХ. Температура эксплуатации макс. 91°C. Негорючесть согласно стандарту UL 94-V0.

Цвет:

RAL 7035

Для системы	Высота (H) мм	Кол-во	Арт. № SV
PLS 800	32	2 шт.	9341.140
PLS 1600	43	2 шт.	9342.140

Комплект поставки:

Вкл. крепежный материал.



Усилитель поддона основания

Для установки на поддон основания. Необходим при использовании адаптеров или несущих элементов OT, см. страницу 366/367 и 369.

Материал:

Алюминий

Указание:

Саморезы (Арт. № SZ 2487.000) для крепления усилителя поддона основания на монтажном уровне, см. страницу 1011.

Длина (L), мм	Кол-во	Арт. № SV для системы	
		PLS 800	PLS 1600
500	2 шт.	9341.150	9342.150
1000	2 шт.	9341.160	9342.160

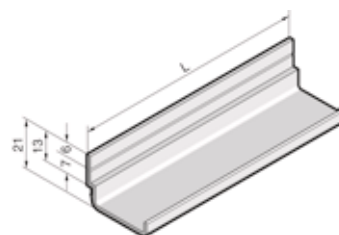

Ребро жесткости для защитного кожуха

Для предотвращения проникновения под защитный кожух сбоку. Кроме того, обеспечивается повышенная жесткость конструкции.

Материал:

Полиамид (PA 6.6). Температура эксплуатации макс. 105°C. Негорючесть согласно стандарту UL 94-V0.

Цвет:

RAL 7035

Кол-во	Арт. № SV
5 шт.	9340.220

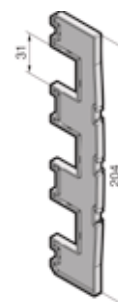

Адаптеры подключения стр. 356/357 Клеммы подключения стр. 358 Адаптеры OM/OT стр. 362 – 367 Несущие элементы OM/OT стр. 368/369
 Приборные адаптеры стр. 359 – 361, 370/371 Предохранительные элементы стр. 372/373 Силовые разъединительные планки NH стр. 374
 Силовые предохранительные разъединители NH стр. 375 – 379 Комплектующие стр. 400 – 411

Шинные сборки Rittal RiLine60 UL 508 A (60 мм)

Держатели шинных сборок для контуров питания 700 А (3-полюсные)

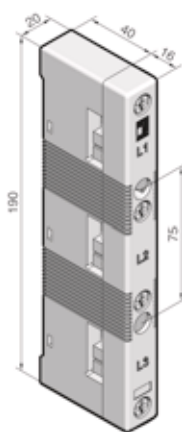
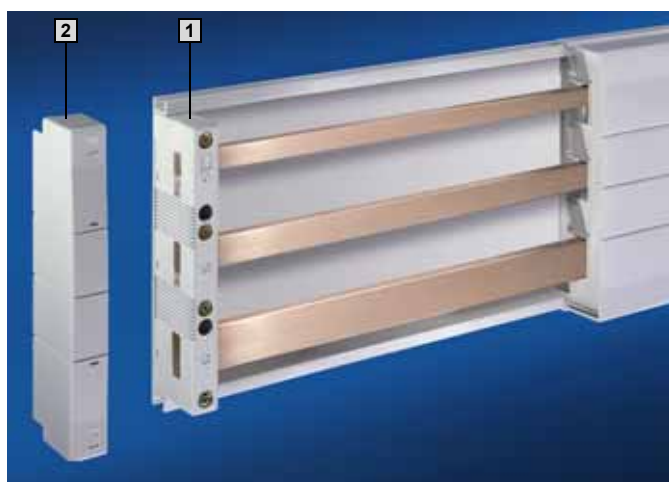

2.2

Шинные сборки Rittal RiLine60 UL 508 A (60 мм)

Материал:
Полиамид (PA 6.6),
усиленный стекловолокном
25 %.
Температура эксплуатации
макс. 130°C.
Негорючесть согласно
стандарту UL 94-V0.

Цвет:
RAL 7035

**Диаграмма устойчивости
к короткому замыканию,**
см. страницу 1230.

Указание:
Данные стандартов UL
могут отличаться от данных
стандартов IEC,
см. страницу 1233 – 1235.

1 С отверстиями крепления
внутри корпуса

Исполнение	Кол-во	1 С внутренним креплением	Стр.
Количество полюсов		3-полюсный	
Расстояние между центрами шин		60 мм	
Для шин E-Cu		15 x 5 – 30 x 10 мм	
Момент затяжки			
• Крепежный винт (M5 x 16)		3 – 5 Нм	
• Крепление крышки		1 – 3 Нм	
Арт. № SV	4 шт.	9340.050	
Комплектующие			
2 Торцевая крышка для боковой защиты от прикосновения	2 шт.	9340.070	
Поддон основания			351
Защитный кожух			351
Соединитель поддонов основания			351
Усилитель поддона основания			351
Ребро жесткости			351

Шины E-Cu

Согласно DIN EN 13 601.
Длина: 2400 мм на шину.

Размеры мм	Номинальный ток макс. А	Кол-во	Арт. № SV	Стр.
15 x 5	175	6 шт.	3581.000	
15 x 10	350	6 шт.	3581.100	
20 x 5	230	6 шт.	3582.000	
20 x 10	465	6 шт.	3585.000	
25 x 5	290	6 шт.	3583.000	
30 x 5	350	6 шт.	3584.000¹⁾	
30 x 10	700	6 шт.	3586.000¹⁾	
Комплектующие				
Защитный кожух для шин (длина 1 м/шт.)		10 шт.	3092.000	408

¹⁾ Луженое исполнение по запросу.

Адаптеры подключения страница 356/357 Адаптеры ОМ/ОТ страница 364/365, 367 Несущие элементы ОМ/ОТ страница 368/369
Приборные адаптеры страница 370/371

Шинные сборки Rittal RiLine60 UL 508 A (60 мм)

Держатели шинных сборок для контуров питания 700 А/1400 А (3-полюсные)

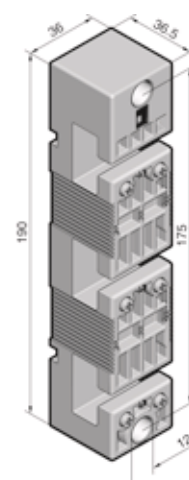
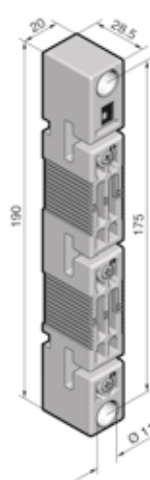
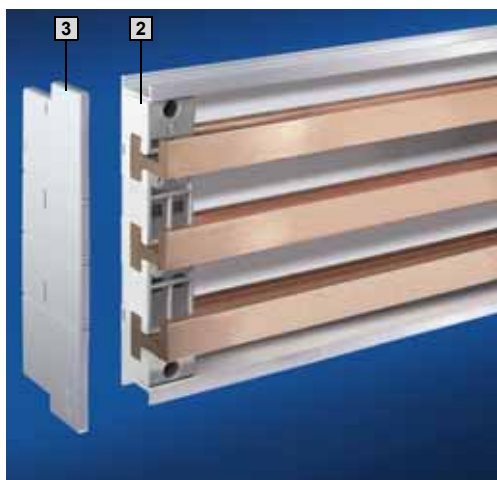

1 Rittal PLS 800

2 Rittal PLS 1600

Материал:

Полиамид (PA 6.6), усиленный стекловолокном 25 %.
Температура эксплуатации макс. 130°C.
Негорючесть согласно стандарту UL 94-V0.

Цвет:
RAL 7035

Диаграмма устойчивости к короткому замыканию, см. страницу 1230.

Указание:

Данные стандартов UL могут отличаться от данных стандартов IEC, см. страницу 1233 – 1235.

Для системы Rittal	Кол-во	1 PLS 800	2 PLS 1600	Стр.
Количество полюсов		3-полюсные	3-полюсные	
Расстояние между центрами шин		60 мм	60 мм	
Момент затяжки				
• Крепежный винт (M5 x 20)		3 – 5 Нм	3 – 5 Нм	
• Защита шин от смещения		0,7 Нм	0,7 Нм	
Арт. № SV	4 шт.	9341.050	9342.050	
Комплектующие				
3 Торцевая крышка для боковой защиты от прикосновения	2 шт.	9341.070	9342.070	
Поддон основания				353
Защитный кожух				353
Соединитель поддонов основания				353
Усилитель поддона основания				353
Ребро жесткости				353

Шины специальной формы PLS

из E-Cu

Для системы Rittal		Кол-во	PLS 800	PLS 1600
Номинальный ток макс.			700 А	1400 А
Сечение			300 мм ²	900 мм ²
Толщина шины			5 мм	10 мм
Длина мм	Для ширины шкафа мм		Арт. № SV	Арт. № SV
495	600 ¹⁾	3 шт.	3524.000 ²⁾	3527.000 ²⁾
695	800 ¹⁾	3 шт.	3525.000 ²⁾	3528.000 ²⁾
895	1000 ¹⁾	3 шт.	3525.010 ²⁾	3528.010 ²⁾
1095	1200 ¹⁾	3 шт.	3526.000 ²⁾	3529.000 ²⁾
2400	варьируется	1 шт.	3509.000 ²⁾	3516.000 ²⁾

¹⁾ Для шкафов Rittal TS 8/ES

²⁾ Луженое исполнение заказывается с конечными номерами .2X0. Срок поставки по запросу.

Адаптеры подключения страница 356/357 Адаптеры ОМ/ОТ страница 364/365, 367 Несущие элементы ОМ/ОТ страница 368/369
Приборные адаптеры страница 370/371

Шинные сборки Rittal RiLine60 800/1600 A (60 мм)

Адаптеры подключения (3-полюсные)

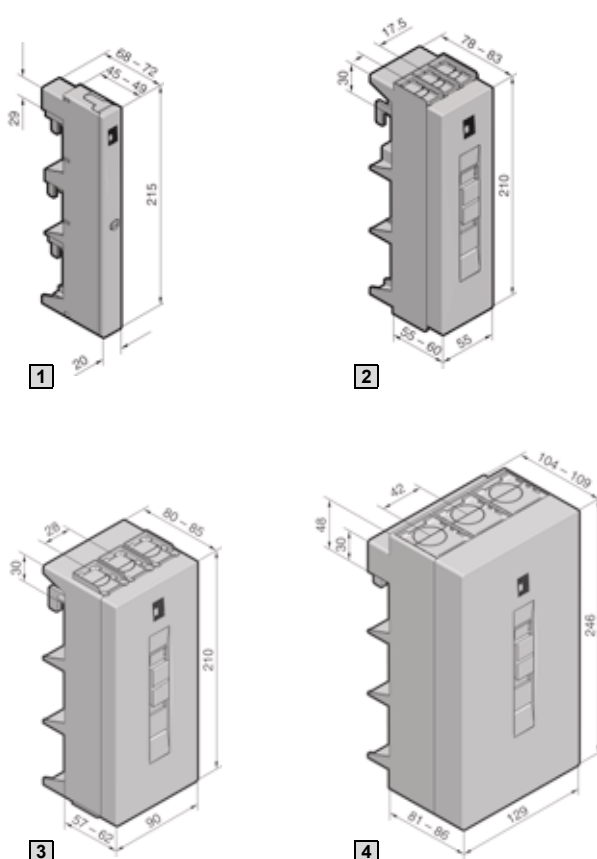
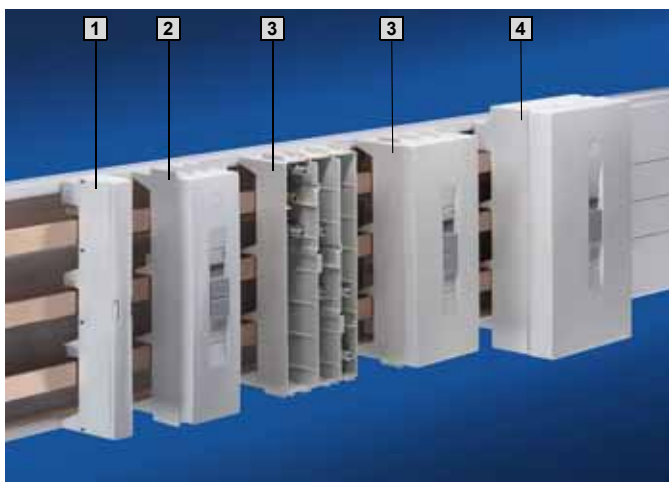

2.2

Шинные сборки Rittal RiLine60 800/1600 A (60 мм)

Материал:

Корпус

Полиамид (PA 6.6), усиленный стекловолокном на 25 %.

Температура эксплуатации макс. 130°C.

Негорючесть согласно стандарту UL 94-V0.

Крышка

ABS,

Негорючесть согласно стандарту UL 94-V0.

Цвет:

RAL 7035

Комплект поставки:

Вкл. крышку.

Указание:

Указанные в таблице технические характеристики для соответствия стандарту UL могут отличаться, см. страницу 1235.

Исполнение (3-полюсное)	Кол-во	1	2	3	4	Стр.
Номинальный ток до		63 A	125 A	250 A	800 A	
Номинальное рабочее напряжение		690 В~	690 В~	690 В~	690 В~	
Подсоединение круглых проводников						
• Многопроволочные с наконечником		2,5 – 10 мм ²	10 – 25 мм ²	35 – 120 мм ²	95 – 120 мм ²	
• Многопроволочные		2,5 – 16 мм ²	16 – 35 мм ²	35 – 120 мм ²	95 – 120 мм ²	
• Сплошные		2,5 – 16 мм ²	–	–	–	
Клеммы для гибких медных шин		–	10 x 7,8 мм	18,5 x 15,5 мм	33 x 20 мм	
Момент затяжки						
• Крепежный винт		2 Нм	2 Нм	4 – 6 Нм	6 Нм	
• Винт для подсоединения провода		2,5 Нм	2 – 3 Нм	12 Нм	12 – 14 Нм	
Для толщины шин		5/10 мм	5/10 мм	5/10 мм	5/10 мм	
Вывод сверху/снизу	1 шт.	–	9342.220 ¹⁾	9342.250	9342.280 ¹⁾	
Арт. № SV						
Вывод сверху	1 шт.	9342.200	9342.230	9342.260	9342.290	
Арт. № SV						
Вывод снизу	1 шт.	9342.210	9342.240	9342.270	9342.300	
Арт. № SV						
Комплекующие						
Гибкие медные шины		–	■	■	■	411

¹⁾ Стандарту UL не соответствует.

Шинные сборки стр. 350 – 355 Клеммы подключения стр. 358 Адаптеры OM/OT стр. 362 – 367 Несущие элементы OM/OT стр. 368/369
Приборные адаптеры стр. 359 – 361, 370/371 Предохранительные элементы стр. 372/373 Силовые разъединительные планки NH стр. 374
Силовые предохранительные разъединители NH стр. 375 – 379 Комплекующие стр. 400 – 411