



HG-МССВ (АВЛК)

Автоматические выключатели в литом корпусе
и автоматические выключатели
дифференциального тока

Основа сегодня, потенциал для завтра

Стратегия Hyundai Electric направлена на развитие бизнеса наших заказчиков. Во всех областях, от электростанций до передачи и распределения электроэнергии, мы нацелены на разработку и коммерческие поставки продуктов и решений, направленных на повышение КПД энергетического оборудования, а также интегрального автоматического контроля и управления объектами для повышения производительности и эффективности менеджмента наших заказчиков. Мы хорошо знаем, что наши усилия повышают возможности роста наших заказчиков и вносят свой вклад в создание и развитие более динамичного мира. Мы нацелены на внедрение инноваций и стремимся непрерывно создавать прекрасное будущее на основе современных технологических достижений.

БНОСТЬ,

МИ,

КЖЕ

В В

ИТЫ

НЯЯ

И



В



- Р
- и с
- В
- и в
- К
- И
- (п



Решения

INTEGRICT

Решения для энергетики

Бизнес решения для энергетики означают коммерческую деятельность по проектированию, поставке и развертыванию систем, которые обеспечивают эффективное использование энергии за счет комплексного управления производством, потреблением, продажей и использованием энергии.



Решение по менеджменту объектов

Решение по менеджменту объектов – это коммерческая деятельность, направленная на повышение общей эффективности за счет систематического управления эксплуатационными показателями, риском, затратами на обслуживание и другими вопросами, а также на предоставление решений, пригодных для условий заказчика в зависимости от срока службы различных продуктов.

Генерация

Электростанции

Электро сеть

Передача электроэнергии

Распределение

Первичная подстанция

- За последние 40 лет с 1978 г. мы поставили подстанции с общей мощностью более 1,2 миллиона МВт в 70 стран по всему миру
- Мы удовлетворяем различные потребности потребителей за счет оформления сертификатов качества в международных аккредитованных организациях
- Мы участвуем в работе ведущих мировых технических комитетов, например, СИГРЭ и других, внедряя стандарты технологии, связанной с энергосетями

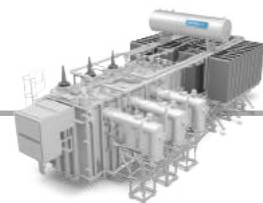

Силовой трансформатор
• до 800 кВ, 1500 МВА

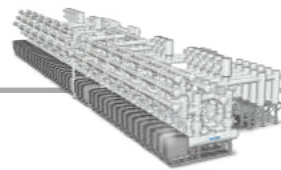

КРУ с газовой изоляцией
• до 800 кВ

Вторичная подстанция

- За счет использования элегаза с превосходными характеристиками изоляции и тушения дуги она может быть установлена в местах с меньшей площадью, чем у открытой подстанции
- Обеспечивает повышенную надежность за счет применения аппаратов, стойких к воздействию атмосферных факторов благодаря герметизации токоведущих частей
- Огромный опыт проектирования по всему миру
- Снижен срок и стоимость монтажных работ за счет простого монтажа и перевозки, удобного техобслуживания
- При разработке приоритет отдавался безопасности работников



КРУ с газовой изоляцией
• КРУЭ для 245-550 кВ



Силовой трансформатор
• 800 кВ, 1500 МВА



КРУ с газовой изоляцией
• КРУЭ для 170 кВ



Отсеки КРУ с газовой изоляцией
• до 38 кВ

- Выпускаем высококачественную продукцию
- Используется универсальное цифровое реле защиты (HiMAP)
- Высокая надежность изделий, выводится различная информация о работе систем защиты, измерения и управления
- Прочная оболочка, компактные размеры, полная безопасность
- Высокое качество обеспечивается строгой системой менеджмента качества и непрерывными исследованиями и разработками



Трансформатор с литой изоляцией
• до 36 кВ, 20 МВА

- Повышенная надежность и высокая безопасность продукции основана на лучшем в мире производственном оборудовании и строгой системе менеджмента качества
- Высокая эффективность выбора отсеков за счет МКЭ
- Небольшие и легкие изделия за счет оптимального проектирования с использованием метода конечных элементов (МКЭ)
- Соответствует требованиям стандартов международных организаций (МЭК, IEEE, CSA, NEMA, API и т.п.)



Генераторы



Генераторы
• 2-3 полюса



Синхронный генератор
• 100-50000 кВА
• 220-22000 В, 50/60 Гц
• Свыше 4 полюсов



Генератор ветровой турбины
• до 5 МВт

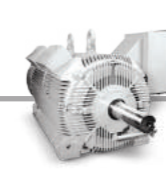

Электродвигатель серии Н + С
• 150-1300 л.с.
• 2000-7200 В, 50/60 Гц
• 2-8 полюсов



Морские

Морское электро-оборудование

- Выпуск высококачественных морских устройств, удовлетворяющих требованиям и стандартам ведущих морских ассоциаций (LRS, ABS, DNV, GL, BV, NK и т.п.) и признанных мировых организаций
- Высокое качество и безопасность гарантируются новейшим оборудованием и строгой системой менеджмента качества
- Реализация оптимального высокого КПД за счет объединения КРУ, генераторов, электродвигателей, систем связи и автоматизации



Морское КРУ

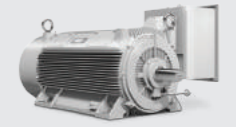

Морской электродвигатель



Распредустройство в металлической оболочке

- до 38 кВ
- EC, ANSI



КРУ низкого напряжения и центр управления двигателями

- H8PU: 660 В, 3000 А, 80 кА
- H5600: 660 В, 3000 А, 100 кА
- HiMCC: 1000 В, 5000 А, 100 кА



Вакуумный выключатель

- IEC, ANSI, UL
- до 36/38 кВ, 50 кА, 4000 А



Воздушный выключатель

- до 150 кА, 1600 А



Автоматический выключатель в литом корпусе

- Перем. ток: до 150 кА, 1600 А
- Пост. ток: до 100 кА, 800 А



Автоматический выключатель дифференциального тока

- до 85 кВ, 800 А, 1000 мА



Миниатюрный автоматический выключатель

- до 10 кА, 125 А



Контактор и реле сверхтока

- до 800 А



Вакуумный контактор

- до 12 кВ, 400 А



Устройство защиты от импульсных перенапряжений

- до 200 кА
- перем. ток, пост. ток



Автоматический выключатель, управляемый дифференциальным током

- MCB: до 10 кА, 125 А
- RCCB: до 100 А, 500 мА



Бытовой контактор

- до 63 А



Реле системы контроля питания и защиты

- Типа HGMAP
- Типа HGCM



Ручной пускатель

- до 100 кА, 80 А



Предохранитель

- до 1250 А



Цифровое реле защиты двигателя

- до 60 А



Электропривод переменного тока высокого напряжения

- 220~440 В, ~132 кВт

- Реализуют передовые алгоритмы векторного управления без датчиков и с автонастройкой
- Высокая скорость действия благодаря цифровому сигнальному процессору и высокоскоростной линии связи Mu Com
- Компактная конструкция, возможно применение в различных системах
- Инвертор выполнен на базе большого опыта продуманной технологии (передовая технология разработки инверторов для высокоскоростных железных дорог)



Асинхронный двигатель среднего и высокого напряжения

- 150-30000 л.с.
- 2-30 полюсов



Двигатель со встроенным инвертором

- 1-250 л.с.
- 2-6 полюсов



Двигатель с КПД класса премиум по NEMA

- 1-500 л.с.
- 2-6 полюсов



Электродвигатель со взрывозащитой (класс 1 Div.1)

- 1-500 л.с.
- 2-6 полюсов
- Взрывоопасные зоны

HG

Автоматические выключатели в литом корпусе и автоматические выключатели дифференциального тока

Обзор и характеристики	10
Таблица для выбора моделей	28
Аксессуары	
Обычный АВЛК типа HGM	72
АВЛК с высокой отключающей способностью типа HGP	74
Внутренние аксессуары	76
Внешние аксессуары	78
Коды заказа принадлежностей	110
Технические характеристики	
Технические характеристики (HGM/HGE)	120
Технические характеристики (HGP)	134
Времятоковые характеристики	159
Код для заказа	242
Обращение, техническое обслуживание и проверки	248
Соответствие стандартам	254

АВЛК

Серия HG

Автоматические выключатели в литом корпусе и автоматические выключатели дифференциального тока

Максимальная селективность и безопасность с широкой линейкой изделий и улучшенной отключающей способностью!



Номинальная наибольшая отключающая способность по типоразмеру AF ($I_{cs} = 100\% I_{cu}$ при 440/460 В)

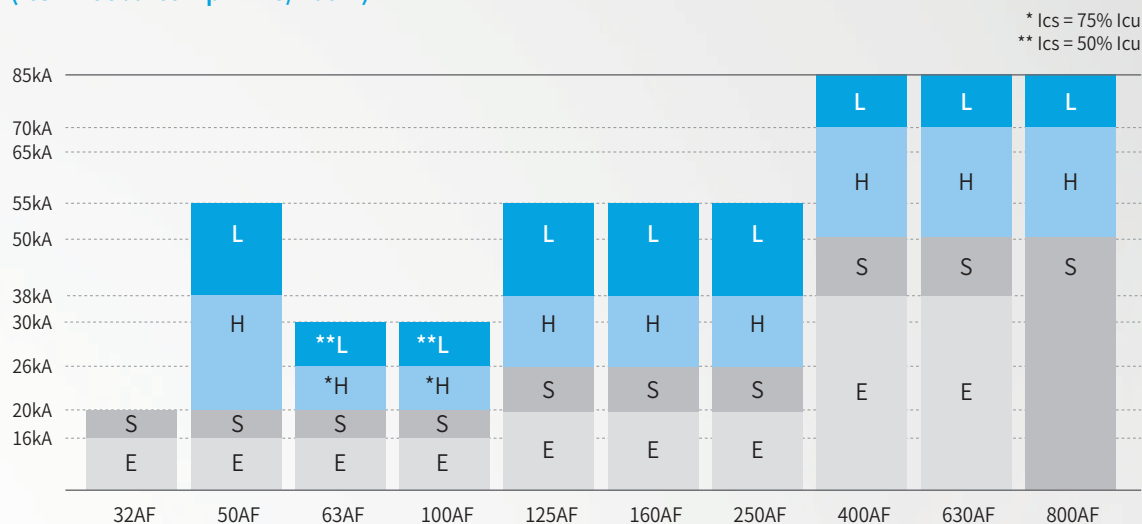

Широкая линейка выключателей

HGM/HGE 32 AF ~ 800 AF

Высокая отключающая способность

16 ~ 85 кА (при 460 В), $I_{cs} = 100\% I_{cu}$

Номинальное напряжение изоляции 1000 В

Улучшенная координация защиты

Возможно селективное отключение

Регулируемый номинальный ток (автоматический выключатель в литом корпусе - АВЛК)

32 ~ 250 AF: 0,8 - 0,9 - 1-кратный номинальный ток

400 ~ 800 AF: 0,63 - 0,8 - 1-кратный номинальный ток

Регулируемый дифференциальный ток (автоматический выключатель дифференциального тока - АДТ)

100 - 300 - 500 - 1000 мА

Регулируемое время задержки срабатывания по дифференциальному току (автоматический выключатель дифференциального тока - АДТ)

0 - 200 - 500 - 1000 мсек



Автоматические выключатели в литом корпусе



Автоматические выключатели дифференциального тока

Характеристики

Улучшенная отключающая способность и различная селективность

Большое семейство продуктов - 10 типоразмеров, 32 - 800 АФ

АВЛК и АВДТ совместимы по размерам и могут оснащаться общими аксессуарами

Стандартизация глубины выключателя по типоразмерам: 32 - 250 АФ (68 мм), 400 - 800 АФ (110 мм)



32, 50, 63, 100 АФ

50, 125 АФ

160, 250 АФ

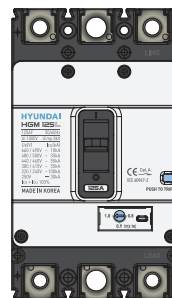

АВЛК

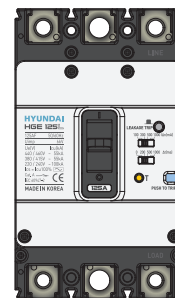

АВДТ



400 AF



630, 800 AF

Характеристики

Автоматические выключатели в литом корпусе типа HGM

Максимальная прочность изоляции

Безопасность выключателя была улучшена за счет повышенного напряжения изоляции.

- Номинальное напряжение изоляции, U_i : 1000 В
- Номинальное импульсное выдерживаемое напряжение, U_{imp} : 8 кВ

Высокая отключающая способность

В этих выключателях достигнута наибольшая отключающая способность в Корее.

- 16 - 30 кА при 460 В (32 - 100 АФ)
- 20 - 55 кА при 460 В (125 - 250 АФ)
- 38 - 85 кА при 460 В (400 - 800 АФ)

Пригодность для отсоединения кабеля

В случае наличия ненормальных условий, например, сварки контакта главной цепи после отключения автоматического выключателя, рукоятку невозможно повернуть из положения «ОТКЛ» в положение «ВКЛ» согласно требованиям к отсоединению кабеля стандарта МЭК 60947-2. Это повышает безопасность за счет предотвращения срабатывания автоматического выключателя из-за небрежности оператора.

Регулировка номинального тока во всех типоразмерах

Регулируемый номинальный ток (вплоть до 800 АФ) обеспечивает оптимальную защиту при изменениях нагрузки пользователя.

- Долгая выдержка (≤ 250 АФ):
3-ступенчатая регулировка,
80% - 90% - 100% от номинального тока
- Долгая выдержка (400 АФ, 800 АФ):
3-ступенчатая регулировка,
63% - 80% - 100% от номинального тока

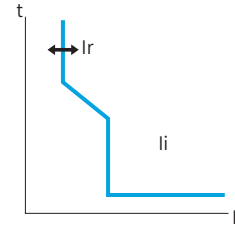

Времятоковая характеристика (характеристика I - t)

Применение конструкции с блокировкой (по заказу)

Конструкция с блокировкой ручки настройки применяется для предотвращения несанкционированного изменения уставки токи с помощью защитной крышки (предотвращает поворот ручки настройки термомангнитного расцепителя) (по заказу).

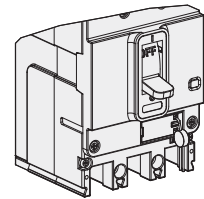

HYUNDAI
HGM 125H

125AF 50/60Hz
 U_i 1000V U_{imp} 8kV

CE Cat. A
IEC 60947-2



PUSH TO TRIP

U_e (V)	I_{cu} (kA)
660 / 690V	~ 8kA
480 / 500V	~ 26kA
440 / 460V	~ 38kA
415V	~ 38kA
380V	~ 42kA
220 / 240V	~ 85kA
250V	≡ 20kA

$I_{cs} = I_{cu} 100\%$



1.0 ← 0.8
 $I \geq 0.9 I_r(x I_n)$

Рабочая отключающая способность (Ics = 100% Icu)

100% рабочая отключающая способность была достигнута за счет существенного улучшения отключающей способности путем ограничения действующего при авариях тока короткого замыкания внутренним устройством ограничителя тока.

- 32 - 800 AF
- 16 - 55 kA при 460 В пер. тока (до 250 AF)
- 38 - 85 kA при 460 В пер. тока (400 - 800 AF)
(HGM60, тип 100 H Ics = 75 % Icu, HGM60, тип 100 L Ics = 50 % Icu)

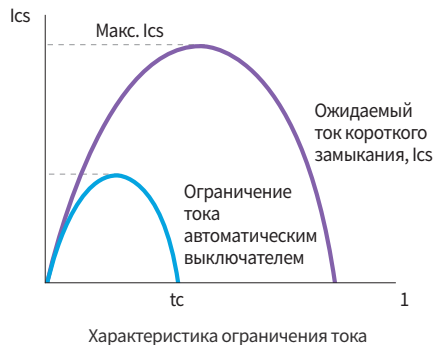

Различные системы защиты низкого напряжения

В АВЛК типа HGM реализованы характеристики ограничения тока и превосходная отключающая способность, также предусмотрены различные системы защиты низкого напряжения, например, «селективность» и «резервная защита».

Селективность

Это метод защиты, при котором в случае появления тока повреждения в цепи нагрузки первым срабатывает выключатель, установленный со стороны цепи нагрузки, так что другие выключатели в исправных цепях и выключатель со стороны входа питания продолжают работать и пропускают ток. Это метод защиты для системы низкого напряжения, при котором селективно отключается только цепь с точкой короткого замыкания, а остальные цепи продолжают работать.

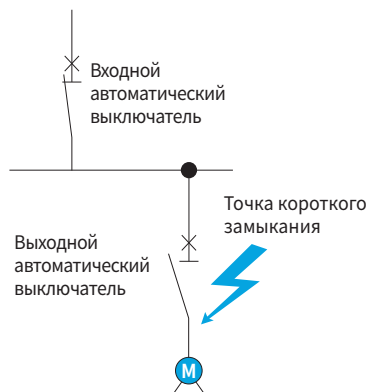

Резервная защита

В случае появления тока повреждения в цепи нагрузки входной главный выключатель срабатывает раньше выходного, так что установленный со стороны цепи нагрузки с точкой короткого замыкания выходной выключатель используется для резервной защиты. Это экономичный метод защиты. Таким образом, можно установить автоматический выключатель с меньшей отключающей способностью, чем ожидаемый ток короткого замыкания в цепи.



Характеристики

Автоматический выключатель дифференциального тока HGE

Имеет одинаковую отключающую способность с АВЛК, обеспечена совместимость по размерам и аксессуарам

- Рабочая отключающая способность, $I_{cs} = 100\% I_{cu}$
- Номинальное импульсное выдерживаемое напряжение, $U_{imp}: 6 \text{ кВ}$

Характеристики защиты по дифференциальному току

- Предотвращение повреждения при обратном подсоединении: была установлена цепь для предотвращения повреждения печатной платы и катушки расцепителя при обратном подключении напряжения из-за небрежности пользователя.
- Этот выключатель безопасен, так как он оснащен функцией, предотвращающей неправильное срабатывание автоматического выключателя дифференциального тока из-за временного снижения напряжения или помех и шума.
- При применении метода 3-фазного электропитания он безопасно отключает ток даже при ненормальном питании системы в условиях отказа одной фазы.
- За счет установки цепи фильтра в IC он безопасно защищает нагрузку инвертора от заземления.

Регулируемый дифференциальный ток / время отключения

Позиция	Регулируемый дифференциальный ток					Время отключения			
	30 мА	100 мА	300 мА	500 мА	1000 мА	0 мсек	200 мсек	500 мсек	1000 мсек
Предыдущий (U-ELCB)	Неизменный	Регулируется (3 ступени)			-	Неизменное	-	-	-
Новый (HG-ELCB)	Неизменный	Регулируется (4 ступени)				Регулируется (4 ступени)			

- За счет регулировки чувствительности к дифференциальному току (4 ступени) можно оперативно изменить уставки без замены выключателя в зависимости от состояния нагрузки.
- За счет регулировки дифференциального тока и времени отключения возможна селективная координация защиты между входным и выходным автоматическими выключателями для надежной защиты цепи.

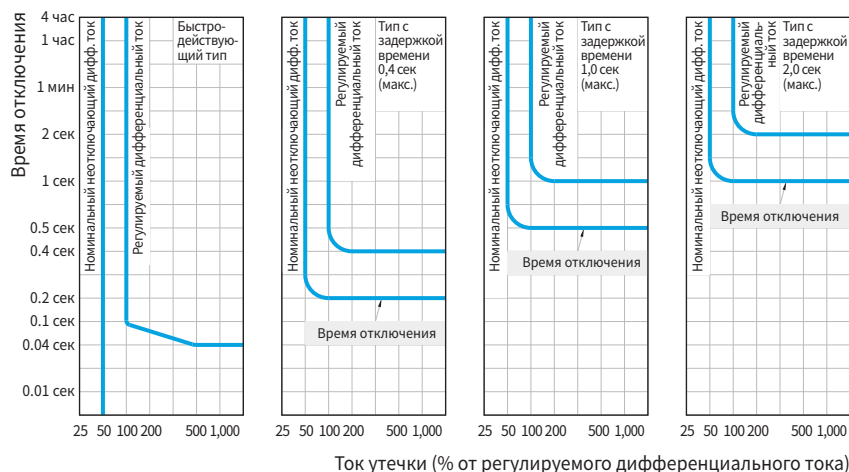
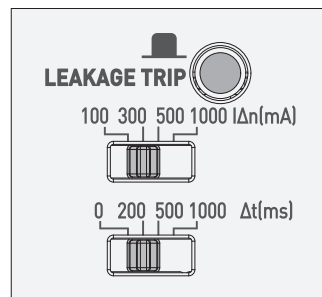

Применяемые стандарты и сертификаты

Применяемые стандарты

Корейские промышленные стандарты

KS C 8321 Автоматические выключатели в литом корпусе для промышленного применения

(Автоматические выключатели в литом корпусе для промышленного применения)

KS C 4613 Автоматический выключатель с защитой по дифференциальному току для промышленного применения (СБР)

(Автоматический выключатель с защитой по дифференциальному току для промышленного применения (СБР))



Международные стандарты

МЭК 60947-1

Аппаратура распределения и управления низковольтная, часть 1 (Общие требования)

МЭК 60947-2

Аппаратура распределения и управления низковольтная, часть 2 (Автоматические выключатели)

Сертификаты и аттестация

АВЛК серии НГ были испытаны и сертифицированы в аккредитованных лабораториях, зарегистрированных в STL согласно стандарту МЭК и получили отечественные сертификаты безопасности (К 60747-2) и их можно устанавливать и применять согласно среде и условиям применения, разрешенным в стандарте.

- Сертификат АВ (институт инспектирования DEKRA)
- Сертификат безопасности
- Сертификат KS
- Морские сертификаты (8 классификационных обществ)

Получен сертификат на вибростойкость и ударостойкость

Наш выключатель прошел испытания на вибростойкость и ударостойкость согласно стандарту МЭК 60068-2-6, что является требованием Международной ассоциации классификационных обществ IACS.

- 5 ~ 13,2 Гц: Перемещение (1 мм)
- 13,2 ~ 100 Гц: Ускорение (0,7 g)



Наши услуги

Испытания, инспекции, сертификация. DEKRA проводит сертификацию систем менеджмента, а также занимается технической поддержкой, испытаниями и сертификацией для широкого класса изделий на протяжении их срока службы.

Серия HG

Автоматические выключатели в литом корпусе (тип HGP)

Обеспечивает оптимальные характеристики защиты независимо от изменений нагрузки за счет конструкции с регулировкой номинального тока!



Номинальная наибольшая отключающая способность по типоразмеру AF ($I_{cs} = 100\% I_{cu}$ при 440/460 В)

150 kA	50DX	125DX	160DX	100X	160X	250X	400X	630X	800X
85 kA	50DH	125DH	160DH	100H	160H	250H	400H	630H	800H
70 kA	50DS	125DS	160DS	100S	160S	250S	400S	630S	800S
65 kA	50DF	125DF	160DF	100F	160F	250F	400F	630F	800F
36 kA*	50DF	125DF	160DF	100F	160F	250F	400F	630F	800F
	50D AF	125D AF	160D AF	100 AF	160 AF	250 AF	400 AF	630 AF	800 AF

* Тип F для зарубежных продаж.

Широкая линейка выключателей

HGP 50 AF ~ 800 AF

Достигнута наибольшая предельная отключающая способность в Корее

150 kA (при 460 В)

Улучшенная координация защиты

Возможно селективное отключение

Получены различные сертификаты

Были получены сертификаты DEKRA, морских обществ и KS

Регулируемые рабочие характеристики

Номинальный ток

3 ступени, 0,8 - 1-кратный номинальный ток (термомагнитный тип)

9 ступеней, 0,4 - 1-кратный номинальный ток (электронный тип)

Ток мгновенного срабатывания

6 ступеней, 5 - 6 - 7 - 8 - 9 - 10-кратный номинальный ток (термомагнитный тип)

9 ступеней, 1,5 - 10-кратный номинальный ток (электронный тип, ток малой задержки срабатывания)



Термомагнитный тип

Электронный тип

Характеристики (HGP)

Прекрасная координация защиты и повышенная отключающая способность

Единые габариты для 4 типов 50 ~ 800 AF

Регулировка номинального тока во всех моделях

Высокая отключающая способность у всех типоразмеров: 150 кА на 460 В

Различная координация отключения, например, селективное отключение и другие гарантированные отключающие способности при обратном подключении



Расцепитель: термоманнитного типа

Расцепитель: термоманнитного типа, электронного типа

50D, 125D, 160D AF

100, 160, 250 AF



Расцепитель:
термагнитного
типа

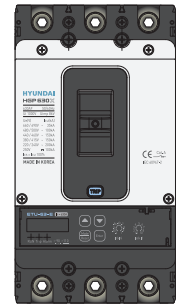

Расцепитель:
электронного типа



Расцепитель: термагнитного типа, электронного типа

400, 630 AF



Расцепитель: термагнитного типа, электронного типа

800 AF

Характеристики (HGP)

Расцепитель АВЛК HGP

- Устройство отслеживает состояние системы и подает сигнал на отключение для защиты нагрузки и кабеля.
- Габаритные размеры и аксессуары одинаковые независимо от типа расцепителя.
- Расцепитель - заменяемое устройство, он должен соответствовать типу нагрузки и характеристикам защиты. (Общее применение для корпуса автоматического выключателя)
- У расцепителя имеются различные номиналы и регулируемые функции.

Термомагнитный тип



Электронный тип



Тип	Номинальный ток (А)			
	2.5 ~ 12.5	16 ~ 80	100	125 ~ 800
Термомагнитный (нерегулируемый тепловой / нерегулируемый мгновенный)		●	●	●
Термомагнитный (регулируемый тепловой / нерегулируемый мгновенный)		●	●	●
Термомагнитный (регулируемый тепловой / регулируемый мгновенный)			●	●
Электронный (тип E, A, N, D)			●	●
Для защиты двигателя, выключатель-разъединитель	●	●	●	●

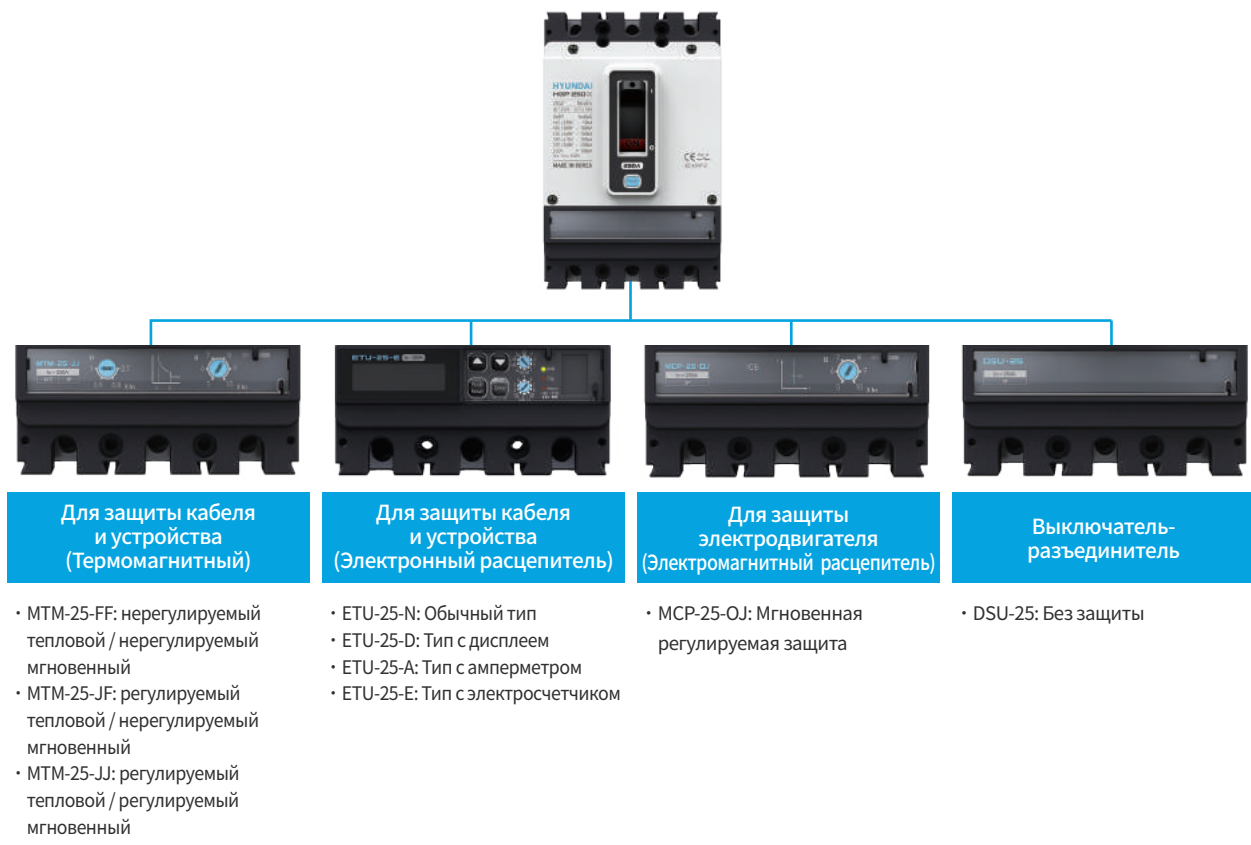

HGP типа ETU (электронный расцепитель)

- Оснащен разумной электронной функцией, это новая эра расцепителей
- Повышает энергоэффективность системы за счет функции отслеживания коммутаций и мощности

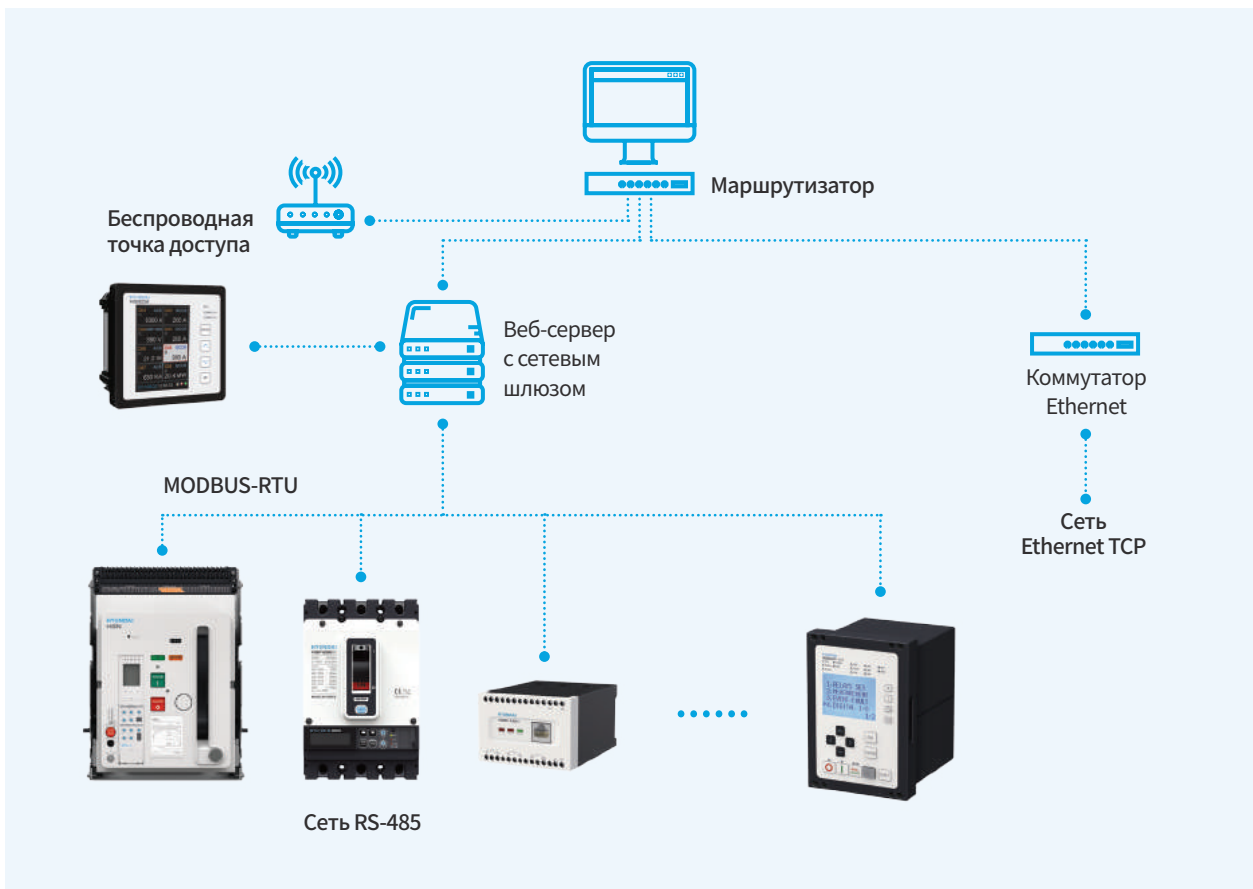

Проверяется текущее состояние на переднем дисплее и статус выключателя на СИД дисплее. (Сигнализация перед отключением).



Система отслеживается с помощью утилиты техобслуживания.



Надевается прозрачная защитная крышка (защищает от загрязнения и вмешательства).

Характеристики (HGP)

Автоматический выключатель в литом корпусе HGP

Повышенная прочность изоляции

Безопасность выключателя была улучшена за счет повышенного напряжения изоляции.

- Номинальное напряжение изоляции, U_i : 1000 В
- Номинальное импульсное выдерживаемое напряжение, U_{imp} : 8 кВ

Высокая отключающая способность

Во всех типоразмерах этих выключателей достигнута наибольшая отключающая способность в Корее.

- 150 кА на 460 (одинаковая у всех типоразмеров)

Пригодность для отсоединения кабеля

В случае наличия ненормальных условий, например, сварки контакта главной цепи после отключения автоматического выключателя, рукоятку невозможно повернуть из положения «ВКЛ» в положение «ОТКЛ» согласно требованиям к отсоединению кабеля стандарта МЭК 60947-2. Это повышает безопасность за счет предотвращения срабатывания автоматического выключателя из-за небрежности оператора.

Регулировка номинального тока во всех типоразмерах

Регулируемый номинальный ток на типоразмерах вплоть до 800 АF обеспечивает оптимальную защиту при изменениях нагрузки пользователя.

- Номинальный ток
Термомагнитный расцепитель:
0,8 – 1-кратный номинальный ток (3 ступени)
Электронный расцепитель:
0,4 – 1-кратный номинальный ток (9 ступеней)
- Ток мгновенного срабатывания
Термомагнитный расцепитель:
5 - 6 - 7 - 8 - 9 - 10-кратный номинальный ток (6 ступеней)
Электронный расцепитель:
1,5 – 10-кратный номинальный ток (9 ступеней, регулировка малой задержки)

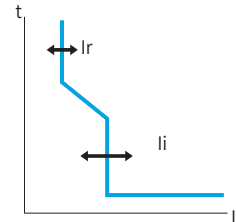

Времятоковая характеристика (характеристика I - t)

Применение конструкции с блокировкой (по заказу)

Конструкция с блокировкой ручки настройки применяется для предотвращения несанкционированного изменения уставки тока с помощью защитной крышки (предотвращает поворот ручки настройки термомагнитного расцепителя) (по заказу).

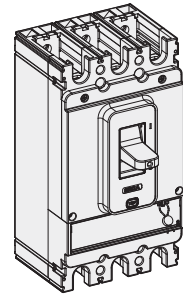

HYUNDAI
HGP 630S

630AF 50/60Hz
 U_i 1000V U_{imp} 8kV

U_e (V)	I_{cu} (kA)
660 / 690V	~ 10kA
480 / 500V	~ 50kA
440 / 460V	~ 70kA
380 / 415V	~ 85kA
220 / 240V	~ 100kA
240V	65kA

$I_{cs} = I_{cu} 100\%$

CE Cat. A
IEC 60947-2



Рабочая отключающая способность ($I_{cs} = 100\% \times I_{cu}$)

100% рабочая отключающая способность была достигнута за счет существенного улучшения отключающей способности путем ограничения действующего при авариях тока короткого замыкания внутренним устройством ограничителя тока.

- 50 - 800 AF
- 36 - 150 кА при 460 В пер. тока

Гарантируется отключающая способность при обратном подключении

Такая же отключающая способность гарантирована, даже если в выключателе частично перепутано подключение выводов линии и нагрузки.

- В автоматическом выключателе установлена перегородка, которая улучшает изоляцию между фазами
- Быстрые характеристики срабатывания обеспечиваются мгновенным расцепителем



Характеристика ограничения тока

Различные системы защиты низкого напряжения

В АВЛК типа HGM реализованы характеристики ограничения тока и превосходная отключающая способность, также предусмотрены различные системы защиты низкого напряжения, например, «селективность» и «резервная защита».

Селективность

Это метод защиты, при котором в случае появления тока повреждения в цепи нагрузки первым срабатывает выключатель, установленный со стороны цепи нагрузки, так что другие выключатели в исправных цепях и выключатель со стороны входа питания продолжают работать и пропускают ток. Это метод защиты для системы низкого напряжения, при котором селективно отключается только цепь с точкой короткого замыкания, а остальные цепи продолжают работать.

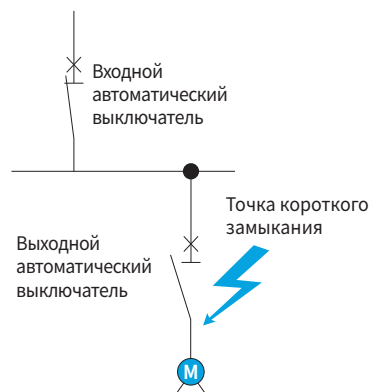

Резервная защита

В случае появления тока повреждения в цепи нагрузки входной главный выключатель срабатывает раньше выходного, так что установленный со стороны цепи нагрузки с точкой короткого замыкания выходной выключатель используется для резервной защиты. Это экономичный метод защиты, так как можно установить автоматический выключатель с меньшей отключающей способностью, чем ожидаемый ток короткого замыкания в цепи.



Различные системы защиты низкого напряжения

Внешняя конструкция и надписи

Автоматические выключатели в литом корпусе (MCCB)

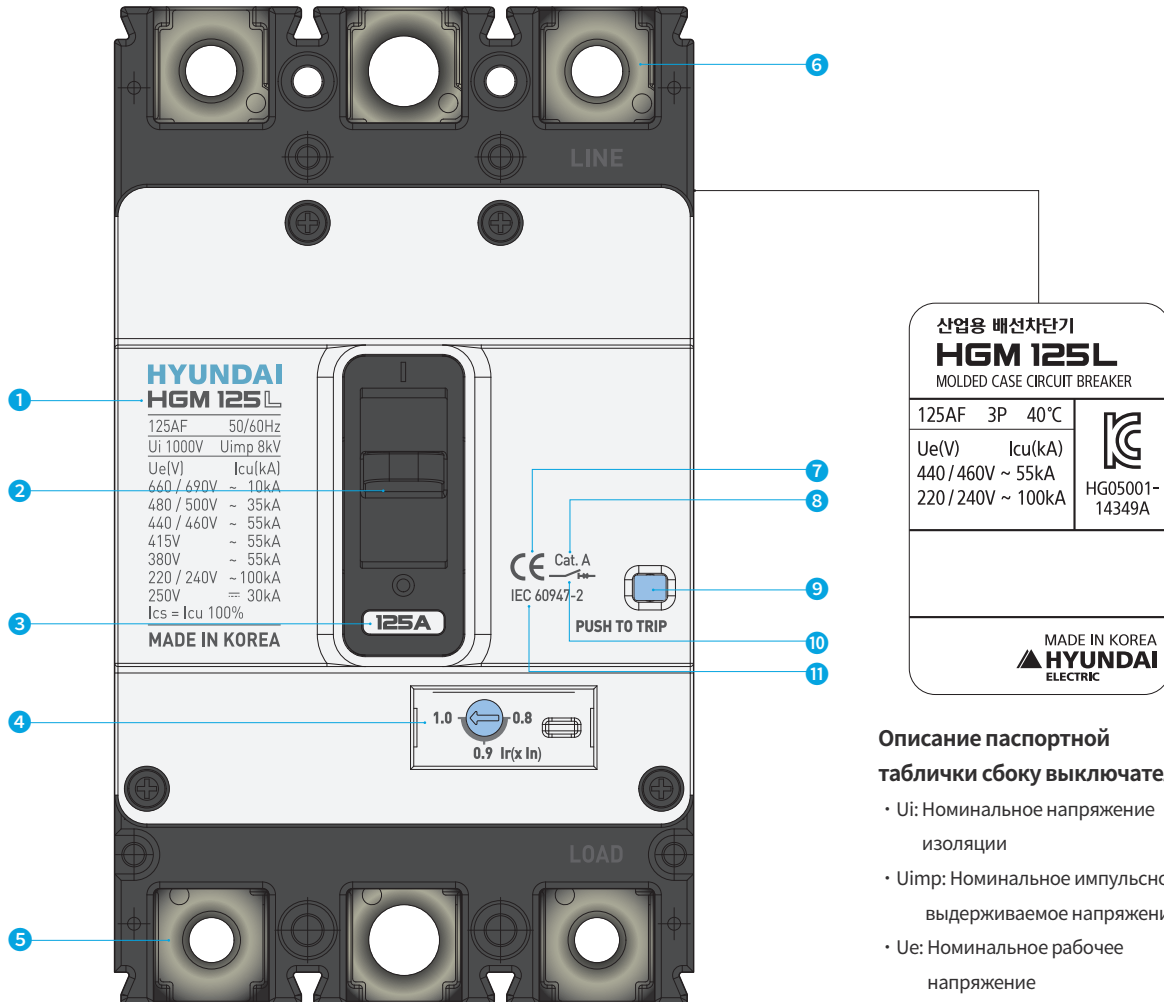

Описание паспортной таблички сбоку выключателя

- Ui: Номинальное напряжение изоляции
- Uimp: Номинальное импульсное выдерживаемое напряжение
- Ue: Номинальное рабочее напряжение
- Icu: Номинальная предельная наибольшая отключающая способность (O-CO)
- Ics: Номинальная рабочая наибольшая отключающая способность (O-CO-CO)

Автоматические выключатели в литом корпусе (MCCB)

- | | | |
|---|---------------------------------------|--|
| 1 Наименование изготовителя и название модели | 4 Ручка регулировки номинального тока | 8 Категория применения |
| 2 Рукоятка управления | 5 Вывод стороны нагрузки | 9 Кнопка отключения |
| 3 Табличка с номинальным током | 6 Вывод стороны линии питания | 10 Пригодность для отсоединения кабеля |
| | 7 Маркировка CE | 11 Справочный стандарт |

Автоматический выключатель дифференциального тока (АВДТ)

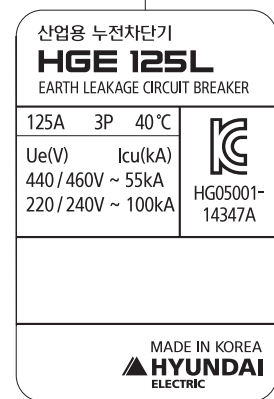
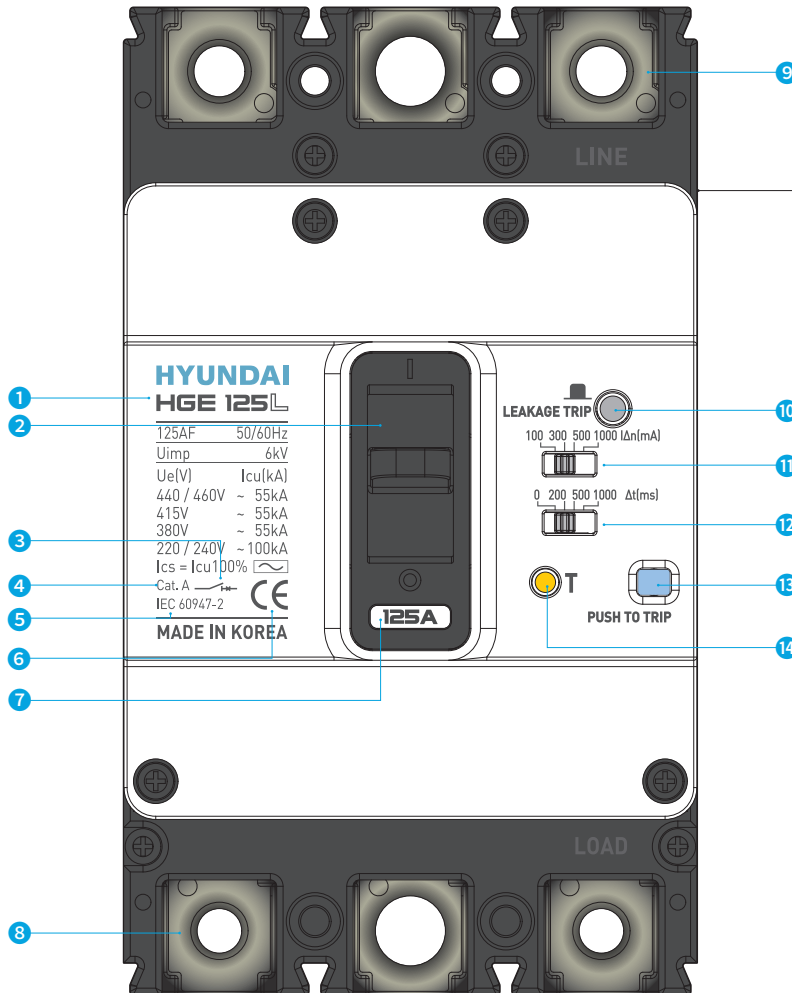

Описание паспортной таблички сбоку выключателя

- Ui: Номинальное напряжение изоляции
- Uimp: Номинальное импульсное выдерживаемое напряжение
- Ue: Номинальное рабочее напряжение
- Icu: Номинальная предельная наибольшая отключающая способность (O-CO)
- Ics: Номинальная рабочая наибольшая отключающая способность (O-CO-CO)

Автоматические выключатели дифференциального тока (АВДТ)

- | | | | |
|---|--------------------------------|---|--|
| 1 Наименование изготовителя и название модели | 5 Справочный стандарт | 10 Индикатор отключения по дифф. току | 12 Переключатель уставки номинального времени неотключения |
| 2 Рукоятка управления | 6 Маркировка CE | 11 Переключатель уставки регулируемого дифференциального тока | 13 Кнопка отключения |
| 3 Пригодность для отсоединения кабеля | 7 Табличка с номинальным током | | 14 Кнопка проверки отключения по дифф. току |
| 4 Категория применения | 8 Вывод стороны нагрузки | | |
| | 9 Вывод стороны линии питания | | |

Внешняя конструкция и надписи

Автоматические выключатели в литом корпусе (тип HGP)

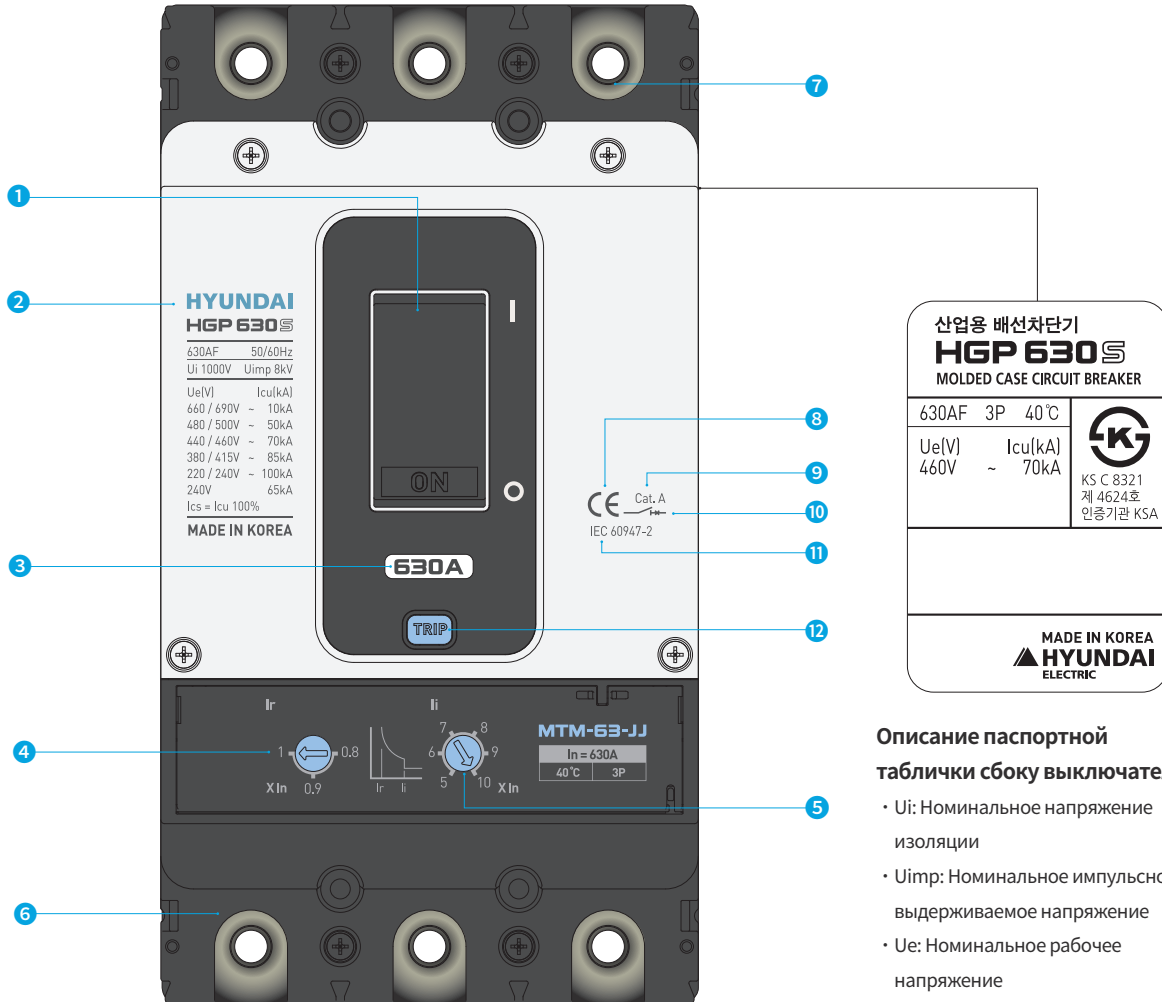

Описание паспортной таблички сбоку выключателя

- Ui: Номинальное напряжение изоляции
- Uimp: Номинальное импульсное выдерживаемое напряжение
- Ue: Номинальное рабочее напряжение
- Icu: Номинальная предельная наибольшая отключающая способность (O-CO)
- Ics: Номинальная рабочая наибольшая отключающая способность (O-CO-CO)

Автоматический выключатель в литом корпусе (тип HGP)

- | | | | | | | | | | | | |
|---------------------|---|------------------------------|--|---|------------------------|-----------------------------|---------------|----------------------|-------------------------------------|---------------------|-------------------|
| 1 | 2 | 3 | 4 | 5 | 6 | 7 | 8 | 9 | 10 | 11 | 12 |
| Рукоятка управления | Наименование изготовителя и название модели | Табличка с номинальным током | Ручка регулировки тока долгой выдержки | Ручка регулировки тока мгновенного срабатывания | Вывод стороны нагрузки | Вывод стороны линии питания | Маркировка CE | Категория применения | Пригодность для отсоединения кабеля | Справочный стандарт | Кнопка отключения |

Автоматический выключатель в литом корпусе (тип HGP DC)

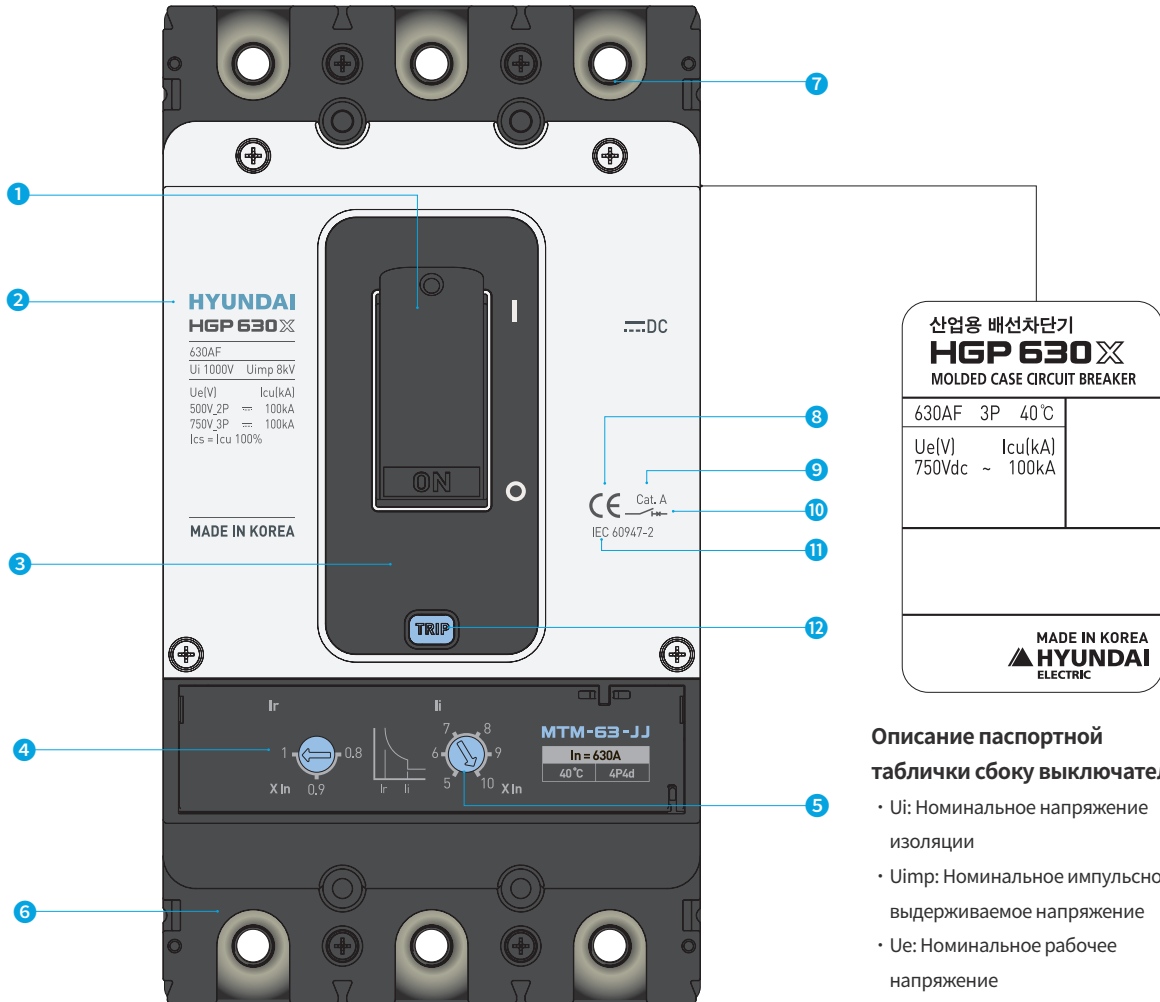

Описание паспортной таблички сбоку выключателя

- U_i : Номинальное напряжение изоляции
- U_{imp} : Номинальное импульсное выдерживаемое напряжение
- U_e : Номинальное рабочее напряжение
- I_{cu} : Номинальная предельная наибольшая отключающая способность (O-CO)
- I_{cs} : Номинальная рабочая наибольшая отключающая способность (O-CO-CO)

Автоматический выключатель в литом корпусе (тип HGP)

- | | | | | | | | | | | | |
|---------------------|---|------------------------------|--|---|------------------------|-----------------------------|---------------|----------------------|-------------------------------------|---------------------|-------------------|
| 1 | 2 | 3 | 4 | 5 | 6 | 7 | 8 | 9 | 10 | 11 | 12 |
| 1 | 2 | 3 | 4 | 5 | 6 | 7 | 8 | 9 | 10 | 11 | 12 |
| Рукоятка управления | Наименование изготовителя и название модели | Табличка с номинальным током | Ручка регулировки тока долгой выдержки | Ручка регулировки тока мгновенного срабатывания | Вывод стороны нагрузки | Вывод стороны линии питания | Маркировка CE | Категория применения | Пригодность для отсоединения кабеля | Справочный стандарт | Кнопка отключения |

Таблица для выбора моделей

Автоматический выключатель в литом корпусе (тип НГМ): 32 ~ 250 АF

Общие номиналы

Номинальное напряжение изоляции, U_i	1000 В	Пригодность для отсоединения	Да
Номинальное рабочее напряжение, U_e	690 В	Категория применения	A
Номинальное импульсное выдерживаемое напряжение, U_{imp}	8 кВ	Степень загрязнения	3
Функция защиты	Защита от перегрузки, короткого замыкания, мгновенная	Справочный стандарт	МЭК 60947-2

Название модели	HGM30 ³⁾		HGM50 ³⁾				HGM60 ³⁾				
Типоразмер (AF)	32		50				63				
Число полюсов (P)	2, 3, 4 ¹⁾		2, 3, 4 ¹⁾				2, 3, 4 ¹⁾				
Номинальный ток при 40°C (A)	16, 20, 25, 32		16, 20, 25, 32, 40, 50				16, 20, 25, 32, 40, 50, 63				
Номинальная наибольшая отключающая способность [Icu] (кА эфф)											
Код категории отключающей способности при коротком замыкании	E	S	E	S	H	L	E	S	H	L	
660/690 В пер. тока	2.5	5	2.5	5	8	10	2.5	5	7.5	8	
480/500 В пер. тока	7.5	10	7.5	10	26	35	7.5	10	14	26	
415/440/460 В пер. тока	16	20	16	20	38	55	16	20	26	30	
380 В пер. тока	18	22	18	22	42	55	18	22	30	31	
220/240 В пер. тока	35	50	35	50	85	100	35	50	50	50	
250 В пост. тока (2P)	5	10	5	10	20	30	5	10	15	15	
Рабочая отключающая способность [Ics = % Icu]	100	100	100	100	100	100	100	100	75	50	
Номинальная наибольшая включающая способность [Icm] (кА эфф)											
660/690 В пер. тока	4	8	4	8	14	17	4	8	13	14	
480/500 В пер. тока	13	17	13	17	55	74	13	17	28	55	
415/440/460 В пер. тока	32	40	32	40	80	121	32	40	55	63	
380 В пер. тока	36	47	36	47	89	121	36	47	63	66	
220/240 В пер. тока	74	105	74	105	187	220	74	105	105	105	
250 В пост. тока (2P)	8	17	8	17	40	63	8	17	30	30	
Износостойкость (циклов)											
Механическая	30 000		30 000				30 000				
Коммутационная (при 460 В)	10 000		10 000				10 000				
Расцепитель											
Термомагнитный	Долгая задержка [LTD]	Нерегулируемая	(1,0) × In		(1,0) × In		(1,0) × In				
		Регулируемая	(0,8-0,9-1,0) × In		(0,8-0,9-1,0) × In		(0,8-0,9-1,0) × In				
	Мгновенный [INST]		400 А		16-32А: 400А, 40-50А: 10 × In		16-32 А: 400 А, 40-63 А: 10 × In				
Аксессуары											
Внутренние	Вспомогательный выключатель AUX		●		●				●		
	Выключатель сигнализации ALT		●		●				●		
	Независимый расцепитель SHT		●		●				●		
	Расцепитель мин. напряжения UVT		●		●				●		
	Поворотная рукоятка	Короткая TFG		●		●				●	
		Удлиненная TFN		●		●				●	
	Привод с электродвигателем MOT		●		●				●		
Внешние	Механическая блокировка MIF		●		●				●		
	Накладка для запираания ручки PLD		●		●				●		
	Втычные	TDM (Линия/Нагрузка)		● (только 3P)		● (только 3P)		● (только 3P)		● (только 3P)	
		TDM (только линия)		● (только 3P)		● (только 3P)		● (только 3P)		● (только 3P)	
		TDF (только линия)		● (только 3P)		● (только 3P)		● (только 3P)		● (только 3P)	
		TDA (1 ряд)		● (только 3P)		● (только 3P)		● (только 3P)		● (только 3P)	
		TDA (2 ряда)		● (только 2,3 P)		● (только 2,3 P)		● (только 3P)		● (только 2,3 P)	
	Блок зажима провода CTB		●		●				●		
	Крышка выводов TCF		●		●				●		
	Межполюсная перегородка TQQ		●		●				●		
Шинные выводы TBB		-		-				-			
Монтаж и размеры											
Подключение/монтаж	Подключение спереди	Подключение сзади		Резьбовой вывод							
				Горизонтальный/вертикальный							
		Втычные		КРУ (линия и нагрузка, только линия), распределит							
		Монтаж на DIN-рейку		Возможен с переходником на DIN-рейку		-		Возможен с переходником на DIN-рейку			
Размеры (мм)		a (2/3/4P)	50/75/100	50/75/100	60/90/120	50/75/100					
		b	130	130	155	130					
		c	68	68	68	68					
Масса (кг)	2/3/4P	0,6/0,8/1,0	0,6/0,8/1,0	0,8/1,0/1,3	0,6/0,8/1,0						
Описание номиналов и выбора	стр. 232		стр. 232		стр. 232		стр. 232				
Времятоковая характеристика и внешний вид	стр. 149/166		стр. 149/166		стр. 150/167		стр. 149/166				

※ 1) Конфигурация с 4 полюсами (4P): базовое исполнение - это R-S-T-N (порядок фаз N-R-S-T по заказу).

2) Для 2-фазных (2P) выключателей из 3-фазного (3P) выключателя был удален только полюс нейтрали, так что размеры 2P выключателя равны размерам 3P выключателя.

3) Модели HGM30, HGM50, HGM60 доступны для заказа только для внутреннего рынка Кореи.

HGM100				HGM125				HGM160				HGM250			
100				125				160				250			
2, 3, 4 ¹⁾				2, 3, 4 ¹⁾				2 ²⁾ , 3, 4 ¹⁾				2 ²⁾ , 3, 4 ¹⁾			
16, 20, 25, 32, 40, 50, 63, 75, 80, 100				16, 20, 25, 32, 40, 50, 63, 75, 80, 100, 125				100, 125, 150, 160				100, 125, 150, 160, 175, 200, 225, 250			
E	S	H	L	E	S	H	L	E	S	H	L	E	S	H	L
2,5	5	7,5	8	5	7,5	8	10	7,5	8	8	10	7,5	8	8	10
7,5	10	14	26	10	14	26	35	14	20	26	35	14	20	26	35
16	20	26	30	20	26	38	55	20	26	38	55	20	26	38	55
18	22	30	31	22	30	42	55	22	30	42	55	22	30	42	55
35	50	50	50	50	65	85	100	50	65	85	100	50	65	85	100
5	10	15	15	10	15	20	30	10	15	20	30	10	15	20	30
100	100	75	50	100	100	100	100	100	100	100	100	100	100	100	100
4	8	13	14	8	13	14	17	8	13	14	17	8	13	14	17
13	17	28	55	17	28	55	74	17	28	55	74	17	28	55	74
32	40	55	63	40	55	80	121	40	55	80	121	40	55	80	121
36	47	63	66	47	63	89	121	47	63	89	121	47	63	89	121
74	105	105	105	105	143	187	220	105	143	187	220	105	143	187	220
8	17	30	30	17	30	40	63	17	30	40	63	17	30	40	63
30000				30000				25000				25000			
10000				10000				10000				10000			
(1,0)×In				(1,0)×In				(1,0)×In				(1,0)×In			
(0,8 - 0,9 - 1,0)×In				(0,8 - 0,9 - 1,0)×In				(0,8 - 0,9 - 1,0)×In				(0,8 - 0,9 - 1,0)×In			
16 ~ 32 A : 400 A, 40 ~ 100 A : 10×In				16 ~ 32 A : 400 A, 40 ~ 125 A : 10×In				10×In				10×In			
●				●				●				●			
●				●				●				●			
●				●				●				●			
●				●				●				●			
●				●				●				●			
●				●				●				●			
●				●				●				●			
●				●				●				●			
● (только ЗР)				● (только ЗР)				● (только ЗР)				● (только ЗР)			
● (только ЗР)				● (только ЗР)				● (только ЗР)				● (только ЗР)			
● (только ЗР)				● (только ЗР)				-				-			
● (только ЗР)				● (только ЗР)				-				-			
● (только 2, ЗР)				● (только ЗР)				-				-			
●				●				●				●			
●				●				●				●			
●				●				●				●			
-				-				●				●			
Резьбовой вывод								Резьбовой вывод, шинные выводы							
Горизонтальный/вертикальный								Горизонтальный/вертикальный							
КРУ (линия и нагрузка, только линия), распределит								КРУ (линия и нагрузка, только линия)							
Возможен с переходником на DIN-рейку				-				-				-			
50/75/100				60/90/120				105/105/140				105/105/140			
130				155				165				165			
68				68				68				68			
0,6/0,8/1,0				0,8/1,0/1,3				1,1/1,3/1,7				1,1/1,3/1,7			
стр. 232				стр. 232				стр. 232				стр. 232			
стр. 149/166				стр. 150/167				стр. 151/168				стр. 151/168			

Таблица для выбора моделей

Автоматический выключатель в литом корпусе (тип HGM): 400 ~ 800 AF

Общие номиналы

Номинальное напряжение изоляции, U_i	1000 В	Пригодность для отсоединения	Да
Номинальное рабочее напряжение, U_e	690 В		
Номинальное импульсное выдерживаемое напряжение, U_{imp}	8 кВ		
Функция защиты	Защита от перегрузки, короткого замыкания, мгновенная		
Категория применения		Степень загрязнения	3
		Справочный стандарт	МЭК 60947-2

Название модели		HGM400				HGM630				HGM800					
Типоразмер (AF)		400				630				800					
Число полюсов (P)		2 ²⁾ , 3, 4 ¹⁾				2 ²⁾ , 3, 4 ¹⁾				2 ²⁾ , 3, 4 ¹⁾					
Номинальный ток при 40°C (A)		250, 300, 350, 400				500, 630				700, 800					
Номинальная наибольшая отключающая способность [I_{cu}] (кА эфф)															
Код категории отключающей способности при коротком замыкании		E	S	H	L	E	S	H	L	S	H	L			
660/690 В пер. тока		5	8	10	14	5	8	10	14	8	10	14			
480/500 В пер. тока		18	35	50	65	25	45	50	65	45	50	65			
440/460 В пер. тока		38	50	70	85	38	50	70	85	50	70	85			
380/415 В пер. тока		45	65	85	100	45	65	85	100	65	85	100			
220/240 В пер. тока		50	75	100	125	50	75	100	125	75	100	125			
250 В пост. тока (2P)		20	25	40	40	20	25	40	40	25	40	40			
Рабочая отключающая способность [$I_{cs} = \% I_{cu}$]		100	100	100	100	100	100	100	100	100	100	100			
Номинальная наибольшая включающая способность [I_{cm}] (кА эфф)															
660/690 В пер. тока		8	14	17	28	8	14	17	28	14	17	28			
480/500 В пер. тока		36	74	105	143	53	95	105	143	95	105	143			
440/460 В пер. тока		80	105	154	187	80	105	154	187	105	154	187			
380/415 В пер. тока		95	143	187	220	95	143	187	220	143	187	220			
220/240 В пер. тока		105	165	220	275	105	165	220	275	165	220	275			
250 В пост. тока (2P)		40	53	84	84	40	53	84	84	53	84	84			
Износостойкость (циклов)															
Механическая		4000				2500				2500					
Коммутационная (при 460 В)		1000				500				500					
Расцепитель															
Термомагнитный	Долгая задержка [LTD]	Нерегулируемая		(1,0) × I_n				(1,0) × I_n				(1,0) × I_n			
		Регулируемая		(0,63-0,8-1,0) × I_n ³⁾				(0,63-0,8-1,0) × I_n				(0,63-0,8-1,0) × I_n			
	Мгновенный [INST]	10 × I_n				10 × I_n				10 × I_n					
Аксессуары															
Внутренние	Вспомогательный выключатель AUX	●				●				●					
	Выключатель сигнализации ALT	●				●				●					
	Независимый расцепитель SHT	●				●				●					
	Расцепитель мин. напряжения UVT	●				●				●					
	Поворотная ручка	Короткая TFG	●				●				●				
		Удлиненная TFH	●				●				●				
	Привод с электродвигателем MOT	●				●				●					
	Механическая блокировка MIF	●				●				●					
Внешние	Накладка для записи ручки PLD	●				●				●					
	Втычные	TDM (Линия/Нагрузка)	● (только 3P)				● (только 3P)				● (только 3P)				
		TDM (только линия)	● (только 3P)				● (только 3P)				● (только 3P)				
		TDF (только линия)	-				-				-				
		TDA (1 ряд)	-				-				-				
		TDA (2 ряда)	-				-				-				
	Блок зажима провода CTB	●				●				●					
	Крышка выводов TCF	●				●				●					
	Межполюсная перегородка TQQ	●				●				●					
	Шинные выводы TBB	●				●				●					
Монтаж и размеры															
Подключение/Монтаж	Подключение спереди	Резьбовой вывод				Резьбовой вывод, шинные выводы									
	Подключение сзади	Горизонтальный/вертикальный кабель				Горизонтальный/вертикальный кабель									
	Втычные	КРУ (линия и нагрузка, только линия)				КРУ (линия и нагрузка, только линия)									
Размеры (мм)		a (2/3/4P)	140/140/184				210/210/280				210/210/280				
		b	257				280				280				
		c	110				110				110				
Масса (кг)	2/3/4P	4/4,5/5,4				8,7/9,5/12,5				8,7/9,5/12,5					
Описание номиналов и выбора		стр. 232				стр. 232				стр. 232					
Времятоковая характеристика и внешний вид		стр. 151/169				стр. 152/170				стр. 152/170					

※ 1) Конфигурация с 4 полюсами (4P): базовое исполнение - это R-S-T-N (порядок фаз N-R-S-T по заказу).

2) Для 2-фазных (2P) выключателей из 3-фазного (3P) выключателя был удален только полюс нейтрали, так что размеры 2P выключателя равны размерам 3P выключателя.

3) Как для регулируемого типа, применяется для тока выше 300 А.

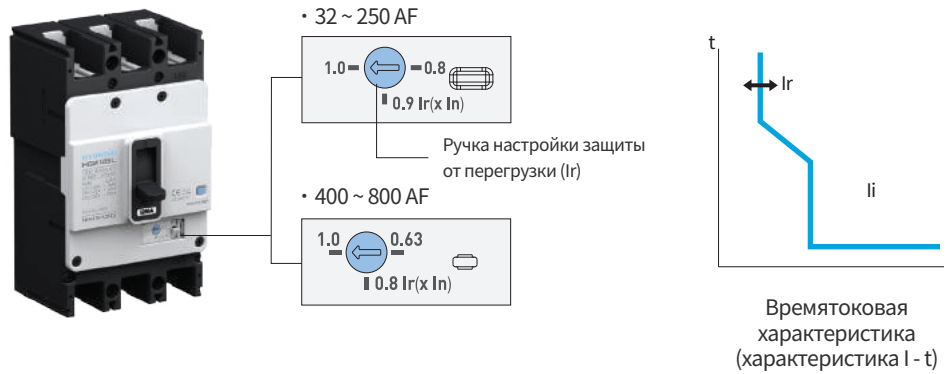

Характеристики расцепителя - Термамагнитный

Номинальный ток I _n (A)		16	20	25	32	40	50	63	75	80	100	125
АВЛК	HGM30	●	●	●	●							
	HGM50	●	●	●	●	●	●					
	HGM60	●	●	●	●	●	●	●				
	HGM100	●	●	●	●	●	●	●	●	●	●	
	HGM125	●	●	●	●	●	●	●	●	●	●	●
Характеристика с задержкой I _r												
Значение уставки (A)	Неизменная	16	20	25	32	40	50	63	75	80	100	125
	0,8×I _n	12,8	16	20	25,6	32	40	50,4	60	64	80	100
	0,9×I _n	14,4	18	22,5	28,8	36	45	56,7	67,5	72	90	112,5
	1,0×I _n	16	20	25	32	40	50	63	75	80	100	125
Характеристики мгновенного срабатывания I _i												
Значение уставки (A)	10×I _n			400		400	500	630	750	800	1000	1250
	Макс. ток несрабатывания (A)			320		320	400	504	600	640	800	1000
	Мин. ток отключения (A)			480		480	600	756	900	960	1200	1500
Защита полюса нейтрالي												
4P3D	Без защиты											
4P4D	-											

Номинальный ток I _n (A)		100	125	150	160	175	200	225	250	300	350	400	500	630	700	800
АВЛК	HGM160	●	●	●	●											
	HGM250	●	●	●	●	●	●	●	●							
	HGM400								● ¹⁾	●	●	●				
	HGM630												●	●		
	HGM800														●	●
Характеристика с задержкой I _r																
Значение уставки (A)	Неизменная	100	125	150	160	175	200	225	250	300	350	400	500	630	700	800
	0,63×I _n									189	221	252	315	397	441	504
	0,8×I _n	80	100	120	128	140	160	180	200	240	280	320	400	504	560	640
	0,9×I _n	90	112,5	135	144	157,5	180	202,5	225							
1,0×I _n	100	125	150	160	175	200	225	250	300	350	400	500	630	700	800	
Характеристики мгновенного срабатывания I _i																
Значение уставки (A)	10×I _n	1000	1250	1500	1600	1750	2000	2250	2500	3000	3500	4000	5000	6300	7000	8000
	Макс. ток несрабатывания (A)	800	1000	1200	1280	1400	1600	1800	2000	2400	2800	3200	4000	5040	5600	6400
	Мин. ток отключения (A)	1200	1500	1800	1920	2100	2400	2700	3000	3600	4200	4800	6000	7560	8400	9600
Защита полюса нейтрالي																
4P3D	Без защиты															
4P4D	-															

※ 1) Расцепитель HGM400 250 A только нерегулируемого типа.

2) Модели HGM30, HGM50, HGM60 доступны для заказа только для внутреннего рынка Кореи

Таблица для выбора моделей

Выключатель-разъединитель (тип HGM NA): 50 ~ 800 АF

Выключатель-разъединитель - это выключатель для разъединения без функции защиты, и поскольку его вид совпадает с видом автоматического выключателя, на нем можно устанавливать все аксессуары от автоматического выключателя.

Общие номиналы

Номинальное напряжение изоляции, U_i	1000 В	Пригодность для отсоединения	Да
Номинальное рабочее напряжение, U_e	690 В	Категория применения	AC 22 А/AC 23 А - DC 22 А/DC 23 А
Номинальное импульсное выдерживаемое напряжение, U_{imp}	8 кВ	Степень загрязнения	3
		Справочный стандарт	МЭК 60947-3

Название модели		HGM50NA	HGM100NA	HGM125NA	HGM160NA	
Типоразмер	(AF)	50	100	125	160	
Число полюсов	(P)	3, 4 ¹⁾	3, 4 ¹⁾	3, 4 ¹⁾	3, 4 ¹⁾	
Условный тепловой ток на открытом воздухе, I_{th} при 60°C	(A)	50	100	125	160	
Номинальный рабочий ток [Ie]						
690 В (50/60 Гц)		50	100	125	160	
125 В пост. тока (1-полюсное соединение)		50	100	125	160	
250 В пост. тока (2-полюсное соединение)		50	100	125	160	
Номинальная наибольшая включающая способность [I _{cm}] (кА пик. при 460 В пер. т.)		0,8	1,7	2,1	2,7	
Номинальный кратковременно выдерживаемый ток [I _{cw}] (кА эфф)		1	1	1	2	
Износостойкость (циклов)						
Механическая		30 000	30 000	30 000	25 000	
In при 440 В		10 000	10 000	10 000	10 000	
Аксессуары						
Внутренние	Вспомогательный выключатель AUX	●	●	●	●	
	Выключатель сигнализации ALT	●	●	●	●	
	Независимый расцепитель SHT	●	●	●	●	
	Расцепитель мин. напряжения UVT	●	●	●	●	
Внешние	Поворотная рукоятка	Короткая TFG	●	●	●	●
		Удлиненная TFH	●	●	●	●
	Привод с электродвигателем MOT	●	●	●	●	
	Механическая блокировка MIF	●	●	●	●	
	Накладка для запираания ручки PLD	●	●	●	●	
	Втычные	TDM (Линия/Нагрузка)	● (только 3P)	● (только 3P)	● (только 3P)	● (только 3P)
TDM (только линия)		● (только 3P)	● (только 3P)	● (только 3P)	● (только 3P)	
TDF (только линия)		● (только 3P)	● (только 3P)	● (только 3P)	-	
TDA (1 ряд)		● (только 3P)	● (только 3P)	● (только 3P)	-	
TDA (2 ряда)		● (только 3P)	● (только 3P)	● (только 3P)	-	
Блок зажима провода CTB	●	●	●	●		
Крышка выводов TCF	●	●	●	●		
Межполюсная перегородка TQQ	●	●	●	●		
Шинные выводы TBB	-	-	-	●		
Монтаж и размеры						
Подключение/монтаж	Подключение спереди	Резьбовой вывод			Резьбовой вывод, шинные выводы	
	Подключение сзади	Горизонтальный/вертикальный			Горизонтальный/вертикальный	
	Втычные	КРУ (линия и нагрузка, только линия), распределит			КРУ (линия и нагрузка, только линия)	
	Монтаж на DIN-рейку	Возможен с переходником на DIN-рейку		-	-	
Размеры мм		a (3/4P)	75/100	75/100	90/120	105/140
		b	130	130	155	165
		c	68	68	68	68
Масса (кг)	3/4P	0,8/1,0	0,8/1,0	1,0/1,3	1,3/1,7	
Описание номиналов и выбора		стр. 232	стр. 232	стр. 232	стр. 232	
Времятоковая характеристика и внешний вид		стр. 166	стр. 166	стр. 167	стр. 168	

※ 1) Конфигурация с 4 полюсами (4P): базовое исполнение - это R-S-T-N (порядок фаз N-R-S-T по заказу).

Области применения выключателей-разъединителей

- Подключение и отключение шин
- Отключение КРУ и пульта управления
- Переключение на аварийное электропитание (АВР)

HGM250NA	HGM400NA	HGM630NA	HGM800NA	
250	400	630	800	
3,4 ¹⁾	3,4 ¹⁾	3,4 ¹⁾	3,4 ¹⁾	
250	400	630	800	
250	400	630	800	
250	400	630	800	
4,2	6,8	10,7	13,6	
2	4	6.3	8	
25 000	4000	2500	2500	
10 000	1000	500	500	
●	●	●	●	
●	●	●	●	
●	●	●	●	
●	●	●	●	
●	●	●	●	
●	●	●	●	
●	●	●	●	
●	●	●	●	
● (только ЗР)	● (только ЗР)	● (только ЗР)	● (только ЗР)	
● (только ЗР)	● (только ЗР)	● (только ЗР)	● (только ЗР)	
-	-	-	-	
-	-	-	-	
-	-	-	-	
●	●	●	●	
●	●	●	●	
●	●	●	●	
●	●	●	●	
Резьбовой вывод, шинные выводы	Резьбовой вывод	Резьбовой вывод, шинные выводы		
Горизонтальный/вертикальный	Горизонтальный/вертикальный кабель	Горизонтальный/вертикальный кабель		
КРУ (линия и нагрузка, только линия)	КРУ (линия и нагрузка, только линия)	КРУ (линия и нагрузка, только линия)		
-	-	-		
105/140	140/184	210/280	210/280	
165	257	280	280	
68	110	110	110	
1,3/1,7	4,5/5,4	9,5/12,5	9,5/12,5	
стр. 232	стр. 232	стр. 232	стр. 232	
стр. 168	стр. 169	стр. 170	стр. 170	

Таблица для выбора моделей

Автоматические выключатели для защиты электродвигателя (тип HGM MO): 50 ~ 250 AF

Общие номиналы

Номинальное напряжение изоляции, U_i	1000 В	Пригодность для отсоединения	Да
Номинальное рабочее напряжение, U_e	690 В	Категория применения	A
Номинальное импульсное выдерживаемое напряжение, U_{imp}	8 кВ	Степень загрязнения	3
Функция защиты	Защита от короткого замыкания, мгновенная	Справочный стандарт	МЭК 60947-2

Название модели		HGM50 ¹⁾				HGM60 ¹⁾				
Типоразмер	(AF)	50				63				
Число полюсов	(P)	3				3				
Номинальный ток при 40°C	(A)	40, 50				40, 50, 63				
Номинальная наибольшая отключающая способность [Icu] (кА эфф)										
Код категории отключающей способности при коротком замыкании		E	S	H	L	E	S	H	L	
660/690 В пер. тока		2,5	5	8	10	2,5	5	7,5	8	
480/500 В пер. тока		7,5	10	26	35	7,5	10	14	26	
415/440/460 В пер. тока		16	20	38	55	16	20	26	30	
380 В пер. тока		18	22	42	55	18	22	30	31	
220/240 В пер. тока		35	50	85	100	35	50	50	50	
250 В пост. тока (2P)		5	10	20	30	5	10	15	15	
Рабочая отключающая способность [Ics = % Icu]		100	100	100	100	100	100	75	50	
Номинальная наибольшая включающая способность [Icm] (кА эфф)										
660/690 В пер. тока		4	8	14	17	4	8	13	14	
480/500 В пер. тока		13	17	55	74	13	17	28	55	
415/440/460 В пер. тока		32	40	80	121	32	40	55	63	
380 В пер. тока		36	47	89	121	36	47	63	66	
220/240 В пер. тока		74	105	187	220	74	105	105	105	
250 В пост. тока (2P)		8	17	40	63	8	17	30	30	
Износостойкость (циклов)										
Механическая		30 000				30 000				
Коммутационная (при 460 В)		10 000				10 000				
Расцепитель										
Электромагнитный	Мгновенный [INST]	10 × In				10 × In				
Аксессуары										
Внутренние	Вспомогательный выключатель AUX	●				●				
	Выключатель сигнализации ALT	●				●				
	Независимый расцепитель SHT	●				●				
	Расцепитель мин. напряжения UVT	●				●				
Внешние	Поворотная рукоятка	Короткая TFG	●				●			
		Удлиненная TFH	●				●			
	Привод с электродвигателем MOT	●				●				
	Механическая блокировка MIF	●				●				
	Накладка для запирающей ручки PLD	●				●				
	Втычные	TDM (Линия/Нагрузка)	● (только 3P)			● (только 3P)			● (только 3P)	
TDM (только линия)		● (только 3P)			● (только 3P)			● (только 3P)		
TDF (только линия)		● (только 3P)			● (только 3P)			● (только 3P)		
TDA (1 ряд)		● (только 3P)			● (только 3P)			● (только 3P)		
TDA (2 ряда)		● (только 2,3P)			● (только 3P)			● (только 2,3P)		
Блок зажима провода CTB	●				●					
Крышка выводов TCF	●				●					
Межполюсная перегородка TQQ	●				●					
Шинные выводы TBB	-				-					
Монтаж и размеры										
Подключение/монтаж	Подключение спереди	Резьбовой вывод								
	Подключение сзади	Горизонтальный/вертикальный								
	Втычные	КРУ (линия и нагрузка, только линия), распределит								
	Монтаж на DIN-рейку	Возможен с переходником на DIN-рейку	-	Возможен с переходником на DIN-рейку						
Размеры мм	a	75	90	75						
	b	130	155	130						
	c	68	68	68						
Масса (кг)	3P	0,8	1,0	0,8						
Описание номиналов и выбора		стр. 232	стр. 232	стр. 232						
Времятоковая характеристика и внешний вид		стр. 149/166	стр. 150/167	стр. 149/166						

※ 1) Модели HGM50, HGM60 доступны для заказа только для внутреннего рынка Кореи.

HGM100				HGM125				HGM160				HGM250			
100				125				160				250			
3				3				3				3			
40, 50, 63, 75, 80, 100				40, 50, 63, 75, 80, 100, 125				100, 125, 150, 160				100, 125, 150, 160, 175, 200, 225, 250			
E	S	H	L	E	S	H	L	E	S	H	L	E	S	H	L
2,5	5	7,5	8	5	7,5	8	10	7,5	8	8	10	7,5	8	8	10
7,5	10	14	26	10	14	26	35	14	20	26	35	14	20	26	35
16	20	26	30	20	26	38	55	20	26	38	55	20	26	38	55
18	22	30	31	22	30	42	55	22	30	42	55	22	30	42	55
35	50	50	50	50	65	85	100	50	65	85	100	50	65	85	100
5	10	15	15	10	15	20	30	10	15	20	30	10	15	20	30
100	100	75	50	100	100	100	100	100	100	100	100	100	100	100	100
4	8	13	14	8	13	14	17	8	13	14	17	8	13	14	17
13	17	28	55	17	28	55	74	17	28	55	74	17	28	55	74
32	40	55	63	40	55	80	121	40	55	80	121	40	55	80	121
36	47	63	66	47	63	89	121	47	63	89	121	47	63	89	121
74	105	105	105	105	143	187	220	105	143	187	220	105	143	187	220
8	17	30	30	17	30	40	63	17	30	40	63	17	30	40	63
30 000				30 000				25 000				25 000			
10 000				10 000				10 000				10 000			
10×In				10×In				10×In				10×In			
●				●				●				●			
●				●				●				●			
●				●				●				●			
●				●				●				●			
●				●				●				●			
●				●				●				●			
●				●				●				●			
●				●				●				●			
● (только ЗР)				● (только ЗР)				● (только ЗР)				● (только ЗР)			
● (только ЗР)				● (только ЗР)				● (только ЗР)				● (только ЗР)			
● (только ЗР)				● (только ЗР)				-				-			
● (только ЗР)				● (только ЗР)				-				-			
● (только 2, ЗР)				● (только ЗР)				-				-			
●				●				●				●			
●				●				●				●			
●				●				●				●			
-				-				●				●			
Резьбовой вывод								Резьбовой вывод, шинные выводы							
Горизонтальный/вертикальный								Горизонтальный/вертикальный							
КРУ (линия и нагрузка, только линия), распределит								КРУ (линия и нагрузка, только линия)							
Возможен с переходником на DIN-рейку				-				-				-			
75				90				105				105			
130				155				165				165			
68				68				68				68			
0,8				1,0				1,3				1,3			
стр. 232				стр. 232				стр. 232				стр. 232			
стр. 149/166				стр. 150/167				стр. 151/168				стр. 151/168			

Таблица для выбора моделей

Автоматические выключатели для защиты электродвигателя (тип HGM MO): 400 ~ 800 AF

Общие номиналы

Номинальное напряжение изоляции, U_i	1000 В	Пригодность для отсоединения	Да
Номинальное рабочее напряжение, U_e	690 В	Категория применения	A
Номинальное импульсное выдерживаемое напряжение, U_{imp}	8 кВ	Степень загрязнения	3
Функция защиты	Защита от короткого замыкания, мгновенная	Справочный стандарт	МЭК 60947-2

Название модели		HGM400				HGM630				HGM800				
Типоразмер (AF)		400				630				800				
Число полюсов (P)		3				3				3				
Номинальный ток при 40°C (A)		250, 300, 350, 400				500, 630				700, 800				
Номинальная наибольшая отключающая способность [Icu] (кА эфф)														
Код категории отключающей способности при коротком замыкании		E	S	H	L	E	S	H	L	S	H	L		
660/690 В пер. тока		5	8	10	14	5	8	10	14	8	10	14		
480/500 В пер. тока		18	35	50	65	25	45	50	65	45	50	65		
440/460 В пер. тока		38	50	70	85	38	50	70	85	50	70	85		
380/415 В пер. тока		45	65	85	100	45	65	85	100	65	85	100		
220/240 В пер. тока		50	75	100	125	50	75	100	125	75	100	125		
250 В пост. тока (2P)		20	25	40	40	20	25	40	40	25	40	40		
Рабочая отключающая способность [Ics = % Icu]		100	100	100	100	100	100	100	100	100	100	100		
Номинальная наибольшая включающая способность [Icm] (кА эфф)														
660/690 В пер. тока		8	14	17	28	8	14	17	28	14	17	28		
480/500 В пер. тока		36	74	105	143	53	95	105	143	95	105	143		
440/460 В пер. тока		80	105	154	187	80	105	154	187	105	154	187		
380/415 В пер. тока		95	143	187	220	95	143	187	220	143	187	220		
220/240 В пер. тока		105	165	220	275	105	165	220	275	165	220	275		
250 В пост. тока (2P)		40	53	84	84	40	53	84	84	53	84	84		
Износостойкость (циклов)														
Механическая		4000				2500				2500				
Коммутационная (при 460 В)		1000				500				500				
Расцепитель														
Электромагнитный	Мгновенный [INST]	10×In				10×In				10×In				
Аксессуары														
Внутренние	Вспомогательный выключатель AUX	●				●				●				
	Выключатель сигнализации ALT	●				●				●				
	Независимый расцепитель SHT	●				●				●				
	Расцепитель мин. напряжения UVT	●				●				●				
	Поворотная рукоятка	Короткая TFG	●				●				●			
		Удлиненная TFN	●				●				●			
	Привод с электродвигателем MOT	●				●				●				
	Механическая блокировка MIF	●				●				●				
Накладка для запираания ручки PLD	●				●				●					
Внешние	Втычные	TDM (Линия/Нагрузка)	● (только 3P)				● (только 3P)				● (только 3P)			
		TDM (только линия)	● (только 3P)				● (только 3P)				● (только 3P)			
		TDF (только линия)	-				-				-			
		TDA (1 ряд)	-				-				-			
		TDA (2 ряда)	-				-				-			
	Блок зажима провода CTB	●				●				●				
	Крышка выводов TCF	●				●				●				
	Межполюсная перегородка TQQ	●				●				●				
	Шинные выводы TBB	●				●				●				
	Монтаж и размеры													
Подключение/монтаж	Подключение спереди	Резьбовой вывод				Резьбовой вывод, шинные выводы								
	Подключение сзади	Горизонтальный/вертикальный кабель				Горизонтальный/вертикальный кабель								
	Втычные	КРУ (линия и нагрузка, только линия)				КРУ (линия и нагрузка, только линия)								
Размеры (мм)		a (3P)	140				210				210			
		b	257				280				280			
		c	110				110				110			
Масса (кг)	3P	4,5				9,5				9,5				
Описание номиналов и выбора		стр. 232				стр. 232				стр. 232				
Времятоковая характеристика и внешний вид		стр. 151/169				стр. 152/170				стр. 152/170				

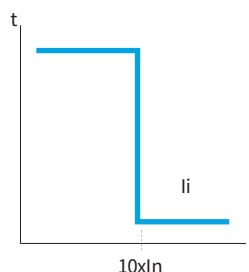

Времятоковая характеристика (характеристика I - t)

Характеристики расцепителя - Термомагнитный

Номинальный ток (A)		40	50	63	75	80	100	125
АВЛК	HGM50	●	●					
	HGM60	●	●	●				
	HGM100	●	●	●	●	●	●	
	HGM125	●	●	●	●	●	●	●
Характеристики мгновенного срабатывания Ii								
Значение уставки (A)	10×In	400	500	630	750	800	1000	1250
	Макс. ток несрабатывания (A)	320	400	504	600	640	800	1000
	Мин. ток отключения (A)	480	600	756	900	960	1200	1500

Номинальный ток (A)		100	125	150	160	175	200	225	250	300	350	400	500	630	700	800
АВЛК	HGM160	●	●	●	●											
	HGM250	●	●	●	●	●	●	●								
	HGM400								●	●	●	●				
	HGM630												●	●		
	HGM800														●	●
Характеристики мгновенного срабатывания Ii																
Значение уставки (A)	10×In	1000	1250	1500	1600	1750	2000	2250	2500	3000	3500	4000	5000	6300	7000	8000
	Макс. ток несрабатывания (A)	800	1000	1200	1280	1400	1600	1800	2000	2400	2800	3200	4000	5040	5600	6400
	Мин. ток отключения (A)	1200	1500	1800	1920	2100	2400	2700	3000	3600	4200	4800	6000	7560	8400	9600

Таблица для выбора моделей

Встраиваемый ZCT для автоматического выключателя в литом корпусе (тип HGM): 32 ~ 250 AF

При установке в автоматическом выключателе в литом корпусе MCCB устройства ZCT (трансформатор тока (ТТ) нулевой последовательности) повышается надежность, так как аппарат обнаруживает замыкание на землю при подключении к внешнему реле дифференциального тока ELR.

Общие номиналы

Номинальное напряжение изоляции, U_i	1000 В	Пригодность для отсоединения	Да
Номинальное рабочее напряжение, U_e	690 В	Категория применения	A
Номинальное импульсное выдерживаемое напряжение, U_{imp}	8 кВ	Степень загрязнения	3
Функция защиты	Защита от перегрузки, короткого замыкания, мгновенная	Справочный стандарт	МЭК 60947-2

Название модели		HGM30 ³⁾				HGM50 ³⁾				HGM60 ³⁾				
Типоразмер (AF)		32				50				63				
Число полюсов (P)		2 ²⁾ , 3, 4 ¹⁾				2 ²⁾ , 3, 4 ¹⁾				2 ²⁾ , 3, 4 ¹⁾				
Номинальный ток при 40°C (A)		16, 20, 25, 32				16, 20, 25, 32, 40, 50				16, 20, 25, 32, 40, 50, 63				
Номинальная наибольшая отключающая способность [I _{cu}] (кАэфф)														
Код категории отключающей способности при коротком замыкании														
		E	S	E	S	H	L	E	S	H	L			
660/690 В пер. тока		2,5	5	2,5	5	8	10	2,5	5	7,5	8			
480/500 В пер. тока		7,5	10	7,5	10	26	35	7,5	10	14	26			
415/440/460 В пер. тока		16	20	16	20	38	55	16	20	26	30			
380 В пер. тока		18	22	18	22	42	55	18	22	30	31			
220/240 В пер. тока		35	50	35	50	85	100	35	50	50	50			
Рабочая отключающая способность [I _{cs} = % I _{cu}]		100	100	100	100	100	100	100	100	75	50			
Номинальная наибольшая включающая способность [I _{cm}] (кАэфф)														
660/690 В пер. тока		4	8	4	8	14	17	4	8	13	14			
480/500 В пер. тока		13	17	13	17	55	74	13	17	28	55			
415/440/460 В пер. тока		32	40	32	40	80	121	32	40	55	63			
380 В пер. тока		36	47	36	47	89	121	36	47	63	66			
220/240 В пер. тока		74	105	74	105	187	220	74	105	105	105			
250 В пост. тока (2P)		8	17	8	17	40	63	8	17	30	30			
Износостойкость (циклов)														
Механическая		30 000				30 000				30 000				
Коммутационная (при 460 В)		10 000				10 000				10 000				
Выходные характеристики ZCT		200 мА/100 мВ				200 мА/100 мВ				200 мА/100 мВ				
Расцепитель														
Термо-магнитный	Долгая задержка [LTD]	(1.0) × I _n				(1.0) × I _n				(1.0) × I _n				
	Мгновенный [INST]	400 А				16 ~ 32 А : 400 А, 40 ~ 50 А : 10 × I _n				16 ~ 32 А : 400 А, 40 ~ 63 А : 10 × I _n				
Аксессуары														
Внутренние	Вспомогательный выключатель AUX	●				●				●				
	Выключатель сигнализации ALT	●				●				●				
	Независимый расцепитель SHT	●				●				●				
	Расцепитель мин. напряжения UVT	●				●				●				
	Поворотная рукоятка	Короткая TFG	●				●				●			
	Удлиненная TFH	●				●				●				
Внешние	Привод с электродвигателем MOT	●				●				●				
	Механическая блокировка MIF	●				●				●				
	Накладка для запирающей ручки PLD	●				●				●				
	Втычные	TDM (Линия/Нагрузка)	● (только 3P)				● (только 3P)				● (только 3P)			
		TDM (только линия)	● (только 3P)				● (только 3P)				● (только 3P)			
		TDF (только линия)	● (только 3P)				● (только 3P)				● (только 3P)			
		TDA (1 ряд)	● (только 3P)				● (только 3P)				● (только 3P)			
		TDA (2 ряда)	● (только 2, 3P)				● (только 2, 3P)				● (только 2, 3P)			
	Блок зажима провода CTB	●				●				●				
	Крышка выводов TCF	●				●				●				
Межполюсная перегородка TQQ	●				●				●					
Шинные выводы TBB	-				-				-					
Монтаж и размеры														
Подключение/монтаж	Подключение спереди	Резьбовой вывод												
	Подключение сзади	Горизонтальный/вертикальный												
	Втычные	КРУ (линия и нагрузка, только линия)												
	Монтаж на DIN-рейку	Возможен с переходником на DIN-рейку				-				Возможен с переходником на DIN-рейку				
Размеры (мм)	a (2/3/4P)	75/75/100				75/75/100				90/90/120				
	b	130				130				155				
	c	68				68				68				
	Масса (кг)	2/3/4P				0,7/0,8/1,0				0,9/1,0/1,3				
Описание номиналов и выбора														
Времятоковая характеристика и внешний вид														
		стр. 232				стр. 232				стр. 232				
		стр. 149/166				стр. 149/166				стр. 150/167				

※ 1) Конфигурация с 4 полюсами (4P): базовое исполнение R-S-T-N

2) Для 2-фазных (2P) выключателей из 3-фазного (3P) выключателя был удален только полюс нейтрали, так что размеры 2P выключателя равны размерам 3P выключателя.

3) Модели HGM30, HGM50, HGM60 доступны для заказа только для внутреннего рынка Кореи.

HGM100				HGM125				HGM160				HGM250			
100				125				160				250			
2 ²⁾ , 3, 4 ¹⁾				2 ²⁾ , 3, 4 ¹⁾				2 ²⁾ , 3, 4 ¹⁾				2 ²⁾ , 3, 4 ¹⁾			
16, 20, 25, 32, 40, 50, 63, 75, 80, 100				16, 20, 25, 32, 40, 50, 63, 75, 80, 100, 125				100, 125, 150, 160				100, 125, 150, 160, 175, 200, 225, 250			
E	S	H	L	E	S	H	L	E	S	H	L	E	S	H	L
2,5	5	7,5	8	5	7,5	8	10	7,5	8	8	10	7,5	8	8	10
7,5	10	14	26	10	14	26	35	14	20	26	35	14	20	26	35
16	20	26	30	20	26	38	55	20	26	38	55	20	26	38	55
18	22	30	31	22	30	42	55	22	30	42	55	22	30	42	55
35	50	50	50	50	65	85	100	50	65	85	100	50	65	85	100
100	100	75	50	100	100	100	100	100	100	100	100	100	100	100	100
4	8	13	14	8	13	14	17	8	13	14	17	8	13	14	17
13	17	28	55	17	28	55	74	17	28	55	74	17	28	55	74
32	40	55	63	40	55	80	121	40	55	80	121	40	55	80	121
36	47	63	66	47	63	89	121	47	63	89	121	47	63	89	121
74	105	105	105	105	143	187	220	105	143	187	220	105	143	187	220
8	17	30	30	17	30	40	63	17	30	40	63	17	30	40	63
30 000				30 000				25 000				25 000			
10 000				10 000				10 000				10 000			
200 mA/100 мВ				200 mA/100 мВ				200 mA/100 мВ				200 mA/100 мВ			
(1.0)×In				(1.0)×In				(1.0)×In				(1.0)×In			
16 ~ 32 A : 400 A, 40 ~ 100 A : 10×In				16 ~ 32 A : 400 A, 40 ~ 125 A : 10×In				10×In				10×In			
●				●				●				●			
●				●				●				●			
●				●				●				●			
●				●				●				●			
●				●				●				●			
●				●				●				●			
●				●				●				●			
●				●				●				●			
●				●				●				●			
● (только ЗР)				● (только ЗР)				● (только ЗР)				● (только ЗР)			
● (только ЗР)				● (только ЗР)				● (только ЗР)				● (только ЗР)			
● (только ЗР)				● (только ЗР)				-				-			
● (только ЗР)				● (только ЗР)				-				-			
● (только 2, ЗР)				● (только 2, ЗР)				-				-			
●				●				●				●			
●				●				●				●			
●				●				●				●			
-				-				●				●			
Резьбовой вывод								Резьбовой вывод, шинные выводы							
Горизонтальный/вертикальный								Горизонтальный/вертикальный							
КРУ (линия и нагрузка, только линия), распределит								КРУ (линия и нагрузка, только линия)							
Возможен с переходником на DIN-рейку								-							
75/75/100				90/90/120				105/105/140				105/105/140			
130				155				165				165			
68				68				68				68			
0,7/0,8/1,0				0,9/1,0/1,3				1,1/1,3/1,7				1,1/1,3/1,7			
стр. 232				стр. 232				стр. 232				стр. 232			
стр. 149/166				стр. 150/167				стр. 151/168				стр. 151/168			

Таблица для выбора моделей

Встраиваемый ZCT для автоматического выключателя в литом корпусе (тип HGM): 400 ~ 800 AF

Общие номиналы

Номинальное напряжение изоляции, U_i	1000 В	Пригодность для отсоединения	Да
Номинальное рабочее напряжение, U_e	690 В	Категория применения	A
Номинальное импульсное выдерживаемое напряжение, U_{imp}	8 кВ	Степень загрязнения	3
Функция защиты	Защита от перегрузки, короткого замыкания, мгновенная	Справочный стандарт	МЭК 60947-2

Название модели		HGM400				HGM630				HGM800			
Типоразмер (AF)		400				630				800			
Число полюсов (P)		2 ²⁾ , 3, 4 ¹⁾				2 ²⁾ , 3				2 ²⁾ , 3			
Номинальный ток при 40°C (A)		250, 300, 350, 400				500, 630				700, 800			
Номинальная наибольшая отключающая способность [I_{cu}] (кА эфф)													
Код категории отключающей способности при коротком замыкании		E	S	H	L	E	S	H	L	S	H	L	
660/690 В пер. тока		5	8	10	14	5	8	10	14	8	10	14	
480/500 В пер. тока		18	35	50	65	25	45	50	65	45	50	65	
440/460 В пер. тока		38	50	70	85	38	50	70	85	50	70	85	
380/415 В пер. тока		45	65	85	100	45	65	85	100	65	85	100	
220/240 В пер. тока		50	75	100	125	50	75	100	125	75	100	125	
Рабочая отключающая способность [$I_{cs} = \% I_{cu}$]		100	100	100	100	100	100	100	100	100	100	100	
Номинальная наибольшая включающая способность [I_{cm}] (кА эфф)													
660/690 В пер. тока		8	14	17	28	8	14	17	28	14	17	28	
480/500 В пер. тока		36	74	105	143	53	95	105	143	95	105	143	
440/460 В пер. тока		80	105	154	187	80	105	154	187	105	154	187	
380/415 В пер. тока		95	143	187	220	95	143	187	220	143	187	220	
220/240 В пер. тока		105	165	220	275	105	165	220	275	165	220	275	
250 В пост. тока (2P)		40	53	84	84	40	53	84	84	53	84	84	
Износостойкость (циклов)													
Механическая		4000				2500				2500			
Коммутационная (при 460 В)		1000				500				500			
Выходные характеристики ZCT		200 мА/100 мВ				200 мА/100 мВ				200 мА/100 мВ			
Расцепитель													
Термо-магнитный	Долгая задержка [LTD]	(1.0) × I_n				(1.0) × I_n				(1.0) × I_n			
	Мгновенный [INST]	10 × I_n				10 × I_n				10 × I_n			
Аксессуары													
Внутренние	Вспомогательный выключатель AUX		●				●				●		
	Выключатель сигнализации ALT		●				●				●		
	Независимый расцепитель SHT		●				●				●		
	Расцепитель мин. напряжения UVT		●				●				●		
Внешние	Поворотная рукоятка	Короткая TFG		●			●				●		
		Удлиненная TFH		●			●				●		
	Привод с электродвигателем MOT		●				●				●		
	Механическая блокировка MIF		●				●				●		
	Накладка для запираания ручки PLD		●				●				●		
	Втычные	TDM (Линия/Нагрузка)		● (только 3P)				● (только 3P)				● (только 3P)	
		TDM (только линия)		● (только 3P)				● (только 3P)				● (только 3P)	
		TDF (только линия)		-				-				-	
		TDA (1 ряд)		-				-				-	
		TDA (2 ряда)		-				-				-	
	Блок зажима провода CTB		●				●				●		
	Крышка выводов TCF		●				●				●		
Межполюсная перегородка TQQ		●				●				●			
Шинные выводы TVB		●				●				●			
Монтаж и размеры													
Подключение/монтаж	Подключение спереди	Резьбовой вывод				Резьбовой вывод							
	Подключение сзади	Горизонтальный/вертикальный кабель				Горизонтальный/вертикальный кабель							
	Втычные	КРУ (линия и нагрузка, только линия)				КРУ (линия и нагрузка, только линия)							
Размеры (мм)	a (2/3/4P)	140/140/184				210/210				210/210			
	b	257				280				280			
	c	110				110				110			
Масса (кг)	2/3/4P	4/4,5/5,4				8,7/9,5				8,7/9,5			
Описание номиналов и выбора		стр. 232				стр. 232				стр. 232			
Времятоковая характеристика и внешний вид		стр. 151/169				стр. 152/170				стр. 152/170			

※ 1) Конфигурация с 4 полюсами (4P): базовое исполнение R-S-T-N

2) Для 2-фазных (2P) выключателей из 3-фазного (3P) выключателя был удален только полюс нейтрали, так что размеры 2P выключателя равны размерам 3P выключателя.

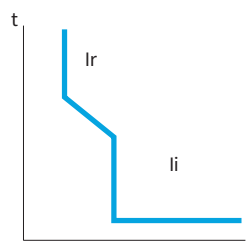

Времятоковая характеристика (характеристика I - t)

Характеристики расцепителя - Термомангнитный

Номинальный ток In (A)		16	20	25	32	40	50	63	75	80	100	125
АВЛК	HGM30	●	●	●	●							
	HGM50	●	●	●	●	●	●					
	HGM60	●	●	●	●	●	●	●				
	HGM100	●	●	●	●	●	●	●	●	●	●	
	HGM125	●	●	●	●	●	●	●	●	●	●	●
Характеристика с задержкой Ir												
Значение уставки (A)	1.0×In	16	20	25	32	40	50	63	75	80	100	125
Характеристики мгновенного срабатывания Ii												
Значение уставки (A)	10×In		400		400	400	500	630	750	800	1000	1250
	Макс. ток несрабатывания (A)		320		320	320	400	504	600	640	800	1000
	Мин. ток отключения (A)		480		480	480	600	756	900	960	1200	1500
Защита полюса нейтрали												
4P3D		Без защиты										
4P4D		-										

Номинальный ток In (A)		100	125	150	160	175	200	225	250	300	350	400	500	630	700	800
АВЛК	HGM160	●	●	●	●											
	HGM250	●	●	●	●	●	●	●								
	HGM400								●	●	●	●				
	HGM630												●	●		
	HGM800														●	●
Характеристика с задержкой Ir																
Значение уставки (A)	1.0×In	100	125	150	160	175	200	225	250	300	350	400	500	630	700	800
Характеристики мгновенного срабатывания Ii																
Значение уставки (A)	10×In	1000	1250	1500	1600	1750	2000	2250	2500	3000	3500	4000	5000	6300	7000	8000
	Макс. ток несрабатывания (A)	800	1000	1200	1280	1400	1600	1800	2000	2400	2800	3200	4000	5040	5600	6400
	Мин. ток отключения (A)	1200	1500	1800	1920	2100	2400	2700	3000	3600	4200	4800	6000	7560	8400	9600
Защита полюса нейтрали																
4P3D		Без защиты														
4P4D		-														

※ 1) Модели HGM30, HGM50, HGM60 доступны для заказа только для внутреннего рынка Кореи

Таблица для выбора моделей

Автоматический выключатель дифференциального тока (тип HGE): 32 ~ 250 AF

Общие номиналы

Номинальное напряжение изоляции, U_i	220/460 В пер. тока	Пригодность для отсоединения	Да
Номинальное рабочее напряжение, U_e	187 ~ 506 В пер. тока		
Номинальное импульсное выдерживаемое напряжение, U_{imp}	6 кВ	Категория применения	A
Функция защиты	Защита от утечки на землю, перегрузки, короткого замыкания, мгновенная	Степень загрязнения	3
		Справочный стандарт	МЭК 60947-2

Название модели	HGE30 ³⁾	HGE50 ³⁾				HGE60 ³⁾					
Типоразмер (AF)	32	50				63					
Число полюсов (P)	2 ²⁾ , 3, 4 ¹⁾	2 ²⁾ , 3, 4 ¹⁾				2 ²⁾ , 3, 4 ¹⁾					
Номинальный ток при 40°C (A)	16, 20, 25, 32	16, 20, 25, 32, 40, 50				16, 20, 25, 32, 40, 50, 63					
Быстродействующий тип											
Регулируемый дифференциальный ток (mA)	30	30				30					
Макс. время срабатывания (с)	0,1	0,1				0,1					
Тип с временем задержки											
Регулируемый дифференциальный ток (mA)	100 - 300 - 500 - 1000	Регулируемый 100 - 300 - 500 - 1000				Регулируемый 100 - 300 - 500 - 1000					
Макс. время срабатывания (с)	0,1 - 0,4 - 1,0 - 2,0	0,1 - 0,4 - 1,0 - 2,0				0,1 - 0,4 - 1,0 - 2,0					
Инерционная задержка времени (мсек)	Регулируемая 0 - 200 - 500 - 1000	Регулируемая 0 - 200 - 500 - 1000				Регулируемая 0 - 200 - 500 - 1000					
Номинальная наибольшая отключающая способность [Icu] (кА эфф)											
Код категории отключающей способности при коротком замыкании	E	S	E	S	H	L	E	S	H	L	
415/440/460 В пер. тока	16	20	16	20	38	55	16	20	26	30	
380 В пер. тока	16	22	18	22	42	55	18	22	30	31	
220/240 В пер. тока	35	50	35	50	85	100	35	50	50	50	
Рабочая отключающая способность [Ics = % Icu]	100	100	100	100	100	100	100	100	75	50	
Номинальная наибольшая включающая способность [Icm] (кА эфф)											
415/440/460 В пер. тока	32	40	32	40	80	121	32	40	55	63	
380 В пер. тока	36	47	36	47	89	121	36	47	63	66	
220/240 В пер. тока	74	105	74	105	187	220	74	105	105	105	
Износостойкость (циклов)											
Механическая	30 000		30 000				30 000				
Коммутационная (при 460 В)	10 000		10 000				10 000				
Расцепитель											
Термо-магнитный	Долгая задержка [LTD]	(1,0) × In		(1,0) × In				(1,0) × In			
	Мгновенный [INST]	400 А		16 ~ 32 А : 400 А, 40, 50 А : 10 × In				16 ~ 32 А : 400 А, 40 ~ 63 А : 10 × In			
Аксессуары											
Внутренние	Вспомогательный выключатель AUX	●		●				●			
	Выключатель сигнализации ALT	●		●				●			
	Независимый расцепитель SHT	-		-				-			
	Расцепитель мин. напряжения UVT	-		-				-			
Поворотная рукоятка	Короткая TFG	●		●				●			
	Удлиненная TFH	●		●				●			
Привод с электродвигателем MOT	●		●				●				
Механическая блокировка MIF	●		●				●				
Накладка для записи ручки PLD	●		●				●				
Внешние	Втычные	TDM (Линия/Нагрузка)	● (только 3P)		● (только 3P)		● (только 3P)		● (только 3P)		
		TDM (только линия)	● (только 3P)		● (только 3P)		● (только 3P)		● (только 3P)		
		TDF (только линия)	● (только 3P)		● (только 3P)		● (только 3P)		● (только 3P)		
		TDA (1 ряд)	● (только 3P)		● (только 3P)		● (только 3P)		● (только 3P)		
		TDA (2 ряда)	● (только 2, 3P)		● (только 2, 3P)		● (только 3P)		● (только 2, 3P)		
		Блок зажима провода CTB	●		●				●		
Крышка выводов TCF	●		●				●				
Межполюсная перегородка TQQ	●		●				●				
Шинные выводы TBB	-		-				-				

Монтаж и размеры		Резьбовой вывод			
Подключение/Монтаж	Подключение спереди	Горизонтальный/вертикальный кабель			
	Подключение сзади	КРУ (линия и нагрузка, только линия), распределит			
	Втычные	Возможен с переходником на DIN-рейку		Возможен с переходником на DIN-рейку	
Размеры (мм)	a (2/3/4P)	75/75/100	75/75/100	90/90/120	75/75/100
	b	130	130	155	130
	c	68	68	68	68
Масса (кг)	2/3/4P	0,8/0,9/1,3	0,8/0,9/1,3	1,0/1,1/1,4	0,8/0,9/1,3
Описание номиналов и выбора		стр. 232		стр. 232	
Времятоковая характеристика и внешний вид		стр. 149/171		стр. 150/172	

※ 1) Конфигурация с 4 полюсами (4P): базовое исполнение R-S-T-N

2) Для 2-фазных (2P) выключателей из 3-фазного (3P) выключателя был удален только полюс нейтрали, так что размеры 2P выключателя равны размерам 3P выключателя.

1) Модели HGE30, HGE50, HGE60 доступны для заказа только для внутреннего рынка Кореи

HGE100				HGE125				HGE160				HGE250			
100				125				160				250			
2 ²⁾ , 3, 4 ¹⁾				2 ²⁾ , 3, 4 ¹⁾				2 ²⁾ , 3, 4 ¹⁾				2 ²⁾ , 3, 4 ¹⁾			
16, 20, 25, 32, 40, 50, 63, 75, 80, 100				16, 20, 25, 32, 40, 50, 63, 75, 80, 100, 125				100, 125, 150, 160				100, 125, 150, 160, 175, 200, 225, 250			
30				30				30				30			
0,1				0,1				0,1				0,1			
Регулируемый 100 - 300 - 500 - 1000				Регулируемый 100 - 300 - 500 - 1000				Регулируемый 100 - 300 - 500 - 1000				Регулируемый 100 - 300 - 500 - 1000			
0,1 - 0,4 - 1,0 - 2,0				0,1 - 0,4 - 1,0 - 2,0				0,1 - 0,4 - 1,0 - 2,0				0,1 - 0,4 - 1,0 - 2,0			
Регулируемый 0 - 200 - 500 - 1000				Регулируемый 0 - 200 - 500 - 1000				Регулируемый 0 - 200 - 500 - 1000				Регулируемый 0 - 200 - 500 - 1000			
E	S	H	L	E	S	H	L	E	S	H	L	E	S	H	L
16	20	26	30	20	26	38	55	20	26	38	55	20	26	38	55
18	22	30	31	22	30	42	55	22	30	42	55	22	30	42	55
30	50	50	50	50	65	85	100	50	65	85	100	50	65	85	100
100	100	75	50	100	100	100	100	100	100	100	100	100	100	100	100
32	40	55	63	40	55	80	121	40	55	80	121	40	55	80	121
36	47	63	66	47	63	89	121	47	63	89	121	47	63	89	121
74	105	105	105	105	143	187	220	105	143	187	220	105	143	187	220
30 000				30 000				25 000				25 000			
10 000				10 000				10 000				10 000			
(1,0)×In				(1,0)×In				(1,0)×In				(1,0)×In			
16 ~ 32 A : 400 A, 40 ~ 100 A : 10×In				16 ~ 32 A : 400 A, 40 ~ 125 A : 10×In				10×In				10×In			
●				●				●				●			
●				●				●				●			
-				-				-				-			
●				●				●				●			
●				●				●				●			
●				●				●				●			
●				●				●				●			
● (только ЗР)				● (только ЗР)				● (только ЗР)				● (только ЗР)			
● (только ЗР)				● (только ЗР)				● (только ЗР)				● (только ЗР)			
● (только ЗР)				● (только ЗР)				-				-			
● (только ЗР)				● (только ЗР)				-				-			
● (только 2, ЗР)				● (только 2, ЗР)				-				-			
●				●				●				●			
●				●				●				●			
●				●				●				●			
-				-				●				-			
Резьбовой вывод								Резьбовой вывод, шинные выводы							
Горизонтальный/вертикальный								Горизонтальный/вертикальный							
КРУ (линия и нагрузка, только линия), распределит								КРУ (линия и нагрузка, только линия)							
Возможен с переходником на DIN-рейку				-				-				-			
75/75/100				90/90/120				105/105/140				105/105/140			
130				155				165				165			
68				68				68				68			
0,8/0,9/1,3				1,0/1,1/1,4				1,3/1,5/1,9				1,3/1,5/1,9			
стр. 232				стр. 232				стр. 232				стр. 232			
стр. 149/171				стр. 150/172				стр. 151/173				стр. 151/173			

Таблица для выбора моделей

Автоматический выключатель дифференциального тока (тип HGE): 400 ~ 800 AF

Общие номиналы

Номинальное напряжение изоляции, U_i	220/460 В пер. тока	Пригодность для отсоединения	Да
Номинальное рабочее напряжение, U_e	187 ~ 506 В пер. тока	Категория применения	A
Номинальное импульсное выдерживаемое напряжение, U_{imp}	6 кВ	Степень загрязнения	3
Функция защиты	Защита от утечки на землю, перегрузки, короткого замыкания, мгновенная	Справочный стандарт	МЭК 60947-2

Название модели		HGE400				HGE630				HGE800				
Типоразмер	(AF)	400				630				800				
Число полюсов	(P)	2 ²⁾ , 3, 4 ¹⁾				2 ²⁾ , 3				2 ²⁾ , 3				
Номинальный ток при 40°C	(A)	250, 300, 350, 400				500, 630				700, 800				
Быстродействующий тип														
Регулируемый дифференциальный ток	(mA)	30				30				30				
Макс. время срабатывания	(с)	0,1				0,1				0,1				
Тип с временем задержки														
Регулируемый дифференциальный ток	(mA)	Регулируемый 100 - 300 - 500 - 1000				Регулируемый 100 - 300 - 500 - 1000				Регулируемый 100 - 300 - 500 - 1000				
Макс. время срабатывания	(с)	0,1 - 0,4 - 1,0 - 2,0				0,1 - 0,4 - 1,0 - 2,0				0,1 - 0,4 - 1,0 - 2,0				
Инерционная задержка времени	(мсек)	Регулируемая 0 - 200 - 500 - 1000				Регулируемая 0 - 200 - 500 - 1000				Регулируемая 0 - 200 - 500 - 1000				
Номинальная наибольшая отключающая способность [I_{cs}] (кА эфф)														
Код категории отключающей способности при коротком замыкании		E	S	H	L	E	S	H	L	S	H	L		
440/460 В пер. тока		38	50	70	85	38	50	70	85	50	70	85		
380/415 В пер. тока		45	65	85	100	45	65	85	100	65	85	100		
220/240 В пер. тока		50	75	100	125	50	75	100	125	75	100	125		
Рабочая отключающая способность [$I_{cs} = \% I_{cu}$]		100	100	100	100	100	100	100	100	100	100	100		
Номинальная наибольшая включающая способность [I_{cm}] (кА эфф)														
440/460 В пер. тока		80	105	154	187	80	105	154	187	105	154	187		
380/415 В пер. тока		95	143	187	220	95	143	187	220	143	187	220		
220/240 В пер. тока		105	165	220	275	105	165	220	275	165	220	275		
Износостойкость (циклов)														
Механическая		4000				2500				2500				
Коммутационная (при 460 В)		1000				500				500				
Расцепитель														
Термо-магнитный	Долгая задержка [LTD]	(1,0) × I_n				(1,0) × I_n				(1,0) × I_n				
	Мгновенный [INST]	10 × I_n				10 × I_n				10 × I_n				
Аксессуары														
Внутренние	Вспомогательный выключатель AUX	●				●				●				
	Выключатель сигнализации ALT	●				●				●				
	Независимый расцепитель SHT	●				●				●				
	Расцепитель мин. напряжения UVT	●				●				●				
	Поворотная ручка	Короткая TFG	●				●				●			
		Удлиненная TFH	●				●				●			
	Привод с электродвигателем MOT	●				●				●				
	Механическая блокировка MIF	●				●				●				
	Накладка для записи ручки PLD	●				●				●				
	Внешние	Втычные	TDM (LINE/LOAD)	● (только 3P)				● (только 3P)				● (только 3P)		
TDM (LINE Only)			● (только 3P)				● (только 3P)				● (только 3P)			
TDF (LINE Only)			-				-				-			
TDA (1 row)			-				-				-			
TDA (2 rows)			-				-				-			
Блок зажима провода CTB		●				●				●				
Крышка выводов TCF		●				●				●				
Межполюсная перегородка TQQ		●				●				●				
Шинные выводы TBB		●				●				●				
Монтаж и размеры														
Подключение/монтаж	Подключение спереди	Резьбовой вывод				Резьбовой вывод				Резьбовой вывод				
	Подключение сзади	Горизонтальный/вертикальный кабель				Горизонтальный/вертикальный кабель				Горизонтальный/вертикальный кабель				
Размеры (мм)	Втычные	КРУ (линия и нагрузка, только линия)				КРУ (линия и нагрузка, только линия)				КРУ (линия и нагрузка, только линия)				
	a (2/3/4P)	140/140/184				210/210				210/210				
	b	257				280				280				
	c	110				110				110				
Масса (кг)	2/3/4P	4/4,5/5,4				8,7/9,5				8,7/9,5				
Описание номиналов и выбора		стр. 232				стр. 232				стр. 232				
Времятоковая характеристика и внешний вид		стр. 151/169				стр. 152/175				стр. 152/175				

※ 1) Конфигурация с 4 полюсами (4P): базовое исполнение R-S-T-N

2) Для 2-фазных (2P) выключателей из 3-фазного (3P) выключателя был удален только полюс нейтрали, так что размеры 2P выключателя равны размерам 3P выключателя.

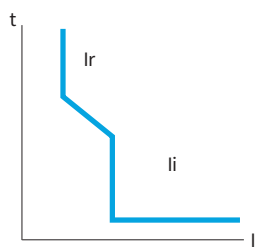

Характеристика защиты от сверхтока

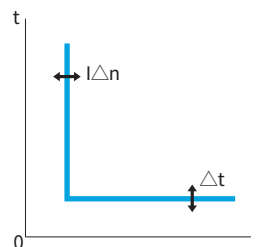

Характеристика защиты от тока утечки на землю (тип с временем задержки)

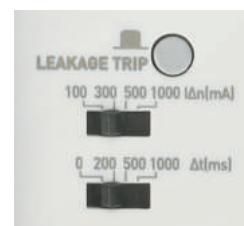

Характеристики расцепителя - Термомагнитный

Номинальный ток I_n (A)		16	20	25	32	40	50	63	75	80	100	125							
АВДТ	HGE30	●	●	●	●														
	HGE50	●	●	●	●	●	●												
	HGE60	●	●	●	●	●	●	●											
	HGE100	●	●	●	●	●	●	●	●	●	●								
	HGE125	●	●	●	●	●	●	●	●	●	●	●							
Характеристика с задержкой I_r																			
Значение уставки (A)	$1,0 \times I_n$	16	20	25	32	40	50	63	75	80	100	125							
Характеристики мгновенного срабатывания I_i																			
Значение уставки (A)	$10 \times I_n$		400		400		400		500		630		750		800		1000		1250
	Макс. ток несрабатывания (A)		320		320		320		400		504		600		640		800		1000
	Мин. ток отключения (A)		480		480		480		600		756		900		960		1200		1500
Номинальный отключающий дифф. ток $I_{\Delta n}$																			
Быстродействующий тип		Нерегулируемый: 30 mA																	
Тип с временем задержки		Регулируемый: 100 - 300 - 500 - 1000 mA																	
Инерционное время задержки Δt																			
Быстродействующий тип		Нерегулируемый: 0 мсек																	
Тип с временем задержки		Регулируемый: 0 - 200 - 500 - 1000 мсек																	
Защита полюса нейтрали																			
4P3D		Без защиты																	
4P4D		-																	

Номинальный ток I_n (A)		100	125	150	160	175	200	225	250	300	350	400	500	630	700	800
АВДТ	HGE160	●	●	●	●											
	HGE250	●	●	●	●	●	●	●								
	HGE400								●	●	●	●				
	HGE630												●	●		
	HGE800														●	●
Характеристика с задержкой I_r																
Значение уставки (A)	$1,0 \times I_n$	100	125	150	160	175	200	225	250	300	350	400	500	630	700	800
Характеристики мгновенного срабатывания I_i																
Значение уставки (A)	$10 \times I_n$	1000	1250	1500	1600	1750	2000	2250	2500	3000	3500	4000	5000	6300	7000	8000
	Макс. ток несрабатывания (A)	800	1000	1200	1280	1400	1600	1800	2000	2400	2800	3200	4000	5040	5600	6400
	Мин. ток отключения (A)	1200	1500	1800	1920	2100	2400	2700	3000	3600	4200	4800	6000	7560	8400	9600
Номинальный отключающий дифф. ток $I_{\Delta n}$																
Быстродействующий тип		Нерегулируемый: 30 mA														
Тип с временем задержки		Регулируемый: 100 - 300 - 500 - 1000 mA														
Инерционное время задержки Δt																
Быстродействующий тип		Нерегулируемый: 0 мсек														
Тип с временем задержки		Регулируемый: 0 - 200 - 500 - 1000 мсек														
Защита полюса нейтрали																
4P3D		Без защиты														
4P4D		-														

Таблица для выбора моделей

Автоматический выключатель в литом корпусе с высокой отключающей способностью (тип HGP): 50 ~ 800 AF

Общие номиналы

Номинальное напряжение изоляции, U_i	1000 В	Пригодность для отсоединения	Да
Номинальное рабочее напряжение, U_e	690 В	Категория применения	A
Номинальное импульсное выдерживаемое напряжение, U_{imp}	8 кВ	Степень загрязнения	3
Функция защиты	Защита от перегрузки, короткого замыкания, мгновенная	Справочный стандарт	МЭК 60947-2

Название модели		HGP50D				HGP125D				HGP160D				HGP100				
Типоразмер (AF)		50				125				160				100				
Число полюсов (P)		3, 4 ¹⁾				3, 4 ¹⁾				3, 4 ¹⁾				3, 4 ¹⁾				
Номинальная наибольшая отключающая способность [I_{cu}] (кА эфф)																		
Код категории отключающей способности при коротком замыкании		F*2)	S	H	X	F*2)	S	H	X	F*2)	S	H	X	F*2)	S	H	X	
660/690 В пер. тока		6	8	8	10	6	8	8	10	6	8	8	10	6	8	8	10	
480/500 В пер. тока		25	50	65	100	25	50	65	100	25	50	65	100	25	50	65	100	
440/460 В пер. тока		36	65	85	150	36	65	85	150	36	65	85	150	36	65	85	150	
380/415 В пер. тока		50	85	100	150	50	85	100	150	50	85	100	150	50	85	100	150	
220/240 В пер. тока		65	100	130	200	65	100	130	200	65	100	130	200	65	100	130	200	
250 В пост. тока ³⁾		36	65	85	100	36	65	85	100	36	65	85	100	36	65	85	100	
Рабочая отключающая способность [$I_{cs} = \% I_{cu}$]		100	100	100	100	100	100	100	100	100	100	100	100	100	100	100	100	
Номинальная наибольшая включающая способность [I_{cm}] (кА эфф)																		
660/690 В пер. тока		9	14	14	17	9	14	14	17	9	14	14	17	9	14	14	17	
480/500 В пер. тока		53	105	143	220	53	105	143	220	53	105	143	220	53	105	143	220	
440/460 В пер. тока		76	143	187	330	76	143	187	330	76	143	187	330	76	143	187	330	
380/415 В пер. тока		105	187	220	330	105	187	220	330	105	187	220	330	105	187	220	330	
220/240 В пер. тока		143	220	286	440	143	220	286	440	143	220	286	440	143	220	286	440	
Износостойкость (циклов)																		
Механическая		25 000				25 000				25 000				25 000				
In при 440 В		10 000				10 000				10 000				10 000				
Расцепитель																		
		●				●				●				●				
Термо-магнитный	Номинальный ток при 40°C (A)	16, 20, 25, 32, 40, 50				16, 20, 25, 32, 40, 50, 63, 75, 80, 100, 125				100, 125, 160				40, 50, 63, 80, 100				
	Долгая задержка [LTD]	$(0,8-0,9-1,0) \times I_n$				$(0,8-0,9-1,0) \times I_n$				$(0,8-0,9-1,0) \times I_n$				$(0,7-0,8-0,9-1,0) \times I_n$				
	Мгновенный [INST]	16~32 A : 400 A, 40~50 A : 10 × I_n				16~32 A : 400 A, 40~50 A : 10 × I_n				10 × I_n				10 × I_n				
Электронный	Номинальный ток при 40°C (A)		-				-				-				● 40, 100			
	Долгая задержка [LTD]	Ir (A)	N, D, A, E				-				-				0,4-0,45-0,5-0,56-0,63-0,7-0,8-0,9-1 × I_n			
		Tr (c)	N				-				-				16 @ 6Ir			
	Короткая задержка [STD]	Isd (A)	N, D, A, E				-				-				1,5-2-3-4-5-6-7-8-10 × I_n			
		Tsd (c)	N				-				-				0,1			
	Мгновенный [INST]	Ii (A)	N				-				-				1500			
		Время отключения (c)	D, A, E				-				-				1,5-2-4-6-8-10-11-12-13-14-15 × I_n			
	Защита от замыкания на землю [GFT]	Ig (A)	N				-				-				Н/П			
		Tg (мсек)	D, A, E				-				-				0,1-0,2-0,3-0,4			
	Защита полюса N (L, S)	(A)	N, D, A, E				-				-				OFF-0,5-1-1,6 ⁴⁾ × I_n			
Монтаж и размеры																		
Подключение/Монтаж	Подключение спереди	Резьбовой вывод				Резьбовой вывод				Резьбовой вывод				Резьбовой вывод, шинные выводы				
	Подключение сзади	Горизонтальный/вертикальный кабель				Горизонтальный/вертикальный кабель				Горизонтальный/вертикальный кабель				Горизонтальный/вертикальный кабель				
	Втычные	КРУ (линия и нагрузка, только линия)				КРУ (линия и нагрузка, только линия)				КРУ (линия и нагрузка, только линия)				КРУ (линия и нагрузка, только линия)				
Размеры (мм)	a (3/4P)	90/120				90/120				90/120				105/140				
	b	140				140				140				165				
	c	86				86				86				86,5				

※ 1) Конфигурация с 4 полюсами (4P): базовое исполнение R-S-T-N

2) Применяется только для экспортируемой продукции

Принадлежности	
Внутренние	Вспомогательный выключатель (AUX), аварийный выключатель (ALT), независимый расцепитель (SHT) / расцепитель мин. напряжения (UVT)
Внешние	Поворотная ручка - короткая (TFG)/Удлиненная (TFH), привод с электродвигателем (MOT), механическая блокировка (MIF), накладка для запираения ручки (PLD), блок зажима провода (CTB), изолирующая крышка выводов (TCF), межполюсная перегородка (TQQ) ※ Втычной TDM только для 3-полюсного и его можно выбрать для линии/нагрузки (P3) или только линии (P3). Удлинитель выводов (TBB) не применяются к типам HGP50D, 125D и 160D.

HGP160				HGP250				HGP400				HGP630				HGP800			
160				250				400				630				800			
3, 4 ¹⁾				3, 4 ¹⁾				3, 4 ¹⁾				3, 4 ¹⁾				3, 4 ¹⁾			
F*2)	S	H	X	F*2)	S	H	X	F*2)	S	H	X	F*2)	S	H	X	F*2)	S	H	X
6	8	8	10	6	8	8	10	10	10	20	35	10	10	20	35	10	10	20	35
25	50	65	100	25	50	65	100	25	50	70	100	25	50	70	100	25	50	70	100
36	65	85	150	36	65	85	150	36	70	85	150	36	70	85	150	36	70	85	150
50	85	100	150	50	85	100	150	50	85	100	150	50	85	100	150	50	85	100	150
65	100	130	200	65	100	130	200	65	100	130	200	65	100	130	200	65	100	130	200
36	65	85	100	36	65	85	100	36	65	85	100	36	65	85	100	36	65	85	100
100	100	100	100	100	100	100	100	100	100	100	100	100	100	100	100	100	100	100	100
9	14	14	17	9	14	14	17	17	17	40	74	17	17	40	74	17	17	40	74
53	105	143	220	53	105	143	220	53	105	154	220	53	105	154	220	53	105	154	220
76	143	187	330	76	143	187	330	76	154	187	330	76	154	187	330	76	154	187	330
105	187	220	330	105	187	220	330	105	187	220	330	105	187	220	330	105	187	220	330
143	220	286	440	143	220	286	440	143	220	286	440	143	220	286	440	143	220	286	440
25 000				25 000				20 000				20 000				10 000			
10 000				10 000				6000				4000				3000			
●				●				●				●				●			
100, 125, 150, 160				125, 150, 160, 175, 200, 225, 250				300, 350, 400				500, 630				700, 800			
(0,7-0,8-0,9-1,0)×In				(0,7-0,8-0,9-1,0)×In				(0,8-0,9-1,0)×In				(0,8-0,9-1,0)×In				(0,8-0,9-1,0)×In			
(5-6-7-8-9-10)×In				(5-6-7-8-9-10)×In				(5-6-7-8-9-10)×In				(5-6-7-8-9-10)×In				(5-6-7-8-9-10)×In			
●				●				●				●				●			
100, 160				160, 250				250, 400				630				800			
0,4-0,45-0,5-0,56-0,63-0,7-0,8-0,9-1×In				0,4-0,45-0,5-0,56-0,63-0,7-0,8-0,9-1×In				0,4-0,45-0,5-0,56-0,63-0,7-0,8-0,9-1×In				0,4-0,45-0,5-0,56-0,63-0,7-0,8-0,9-1×In				0,4-0,45-0,5-0,56-0,63-0,7-0,8-0,9-1×In			
16 @ 6lr				16 @ 6lr				16 @ 6lr				16 @ 6lr				16 @ 6lr			
0,5-1-2-4-6-8-16 @ 6×lr				0,5-1-2-4-6-8-16 @ 6×lr				0,5-1-2-4-6-8-16 @ 6×lr				0,5-1-2-4-6-8-16 @ 6×lr				0,5-1-2-4-6-8-16 @ 6×lr			
1,5-2-3-4-5-6-7-8-10×In				1,5-2-3-4-5-6-7-8-10×In				1,5-2-3-4-5-6-7-8-10×In				1,5-2-3-4-5-6-7-8-10×In				1,5-2-3-4-5-6-7-8-10×In			
0,1				0,1				0,1				0,1				0,1			
0,1-0,2-0,3-0,4				0,1-0,2-0,3-0,4				0,1-0,2-0,3-0,4				0,1-0,2-0,3-0,4				0,1-0,2-0,3-0,4			
1500 @ 100 A 2400 @ 160 A				2400 @ 160 A 3000 A @ 250 A				3000 @ 250 A 4800 @ 400 A				6900				8800			
1,5-2-4-6-8-10-11-12-13-14-15×In				1,5-2-4-6-8-10-11×In				1,5-2-4-6-8-10-11×In				1,5-2-4-6-8-10-11×In				1,5-2-4-6-8-10-11×In			
0,05				0,05				0,05				0,05				0,05			
NA				NA				NA				NA				NA			
OFF-0,2-0,3-0,4-0,5-0,6-0,7-0,8-1×In				OFF-0,2-0,3-0,4-0,5-0,6-0,7-0,8-1×In				OFF-0,2-0,3-0,4-0,5-0,6-0,7-0,8-1×In				OFF-0,2-0,3-0,4-0,5-0,6-0,7-0,8-1×In				OFF-0,2-0,3-0,4-0,5-0,6-0,7-0,8-1×In			
NA				NA				NA				NA				NA			
0,1-0,2-0,3-0,4				0,1-0,2-0,3-0,4				0,1-0,2-0,3-0,4				0,1-0,2-0,3-0,4				0,1-0,2-0,3-0,4			
OFF-0,5-1-1,6 ⁴⁾ ×In				OFF-0,5-1-1,6 ⁴⁾ ×In				OFF-0,5-1-1,6 ⁴⁾ ×In				OFF-0,5-1-1,6 ⁴⁾ ×In				OFF-0,5-1-1,6 ⁴⁾ ×In			
Резьбовой вывод, шинные выводы				Резьбовой вывод, шинные выводы				Резьбовой вывод, шинные выводы				Резьбовой вывод, шинные выводы				Резьбовой вывод, шинные выводы			
Горизонтальный/вертикальный кабель				Горизонтальный/вертикальный кабель				Горизонтальный/вертикальный кабель				Горизонтальный/вертикальный кабель				Горизонтальный/вертикальный кабель			
КРУ (линия и нагрузка, только линия)				КРУ (линия и нагрузка, только линия)				КРУ (линия и нагрузка, только линия)				КРУ (линия и нагрузка, только линия)				КРУ (линия и нагрузка, только линия)			
105/140				105/140				140/186,5				140/186,5				210/280			
165				165				260				260				320			
86,5				86,5				110				110				135			

※ 3) Пост. ток применяется только для термомангнитного
4) Применяется только если Ir < 0,63 («1» применяется если Ir ≥ 0,63)

Таблица для выбора моделей

Название модели расцепителя и его эксплуатация (термомагнитный)

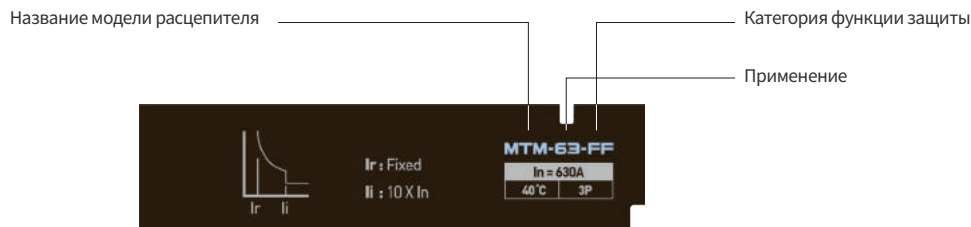

Защита от сверхтока	Мгновенная защита по току	Название расцепителя								
		HGP50D	HGP125D	HGP160D	HGP100	HGP160	HGP250	HGP400	HGP630	HGP800
Нерегулируемая	Нерегулируемая	MTM - 16 - FF			MTM - 25 - FF			MTM - 63 - FF		MTM - 80 - FF
Регулируемая	Нерегулируемая	MTM - 16 - JF			MTM - 25 - JF			MTM - 63 - JF		MTM - 80 - JF
Регулируемая	Регулируемая	-			MTM - 25 - JJ			MTM - 63 - JJ		MTM - 80 - JJ

Характеристики расцепителя - Термомагнитный HGP50D, 125D, 160D



Номинальный ток In (A)		16	20	25	32	40	50	63	75	80	100	125	150	160	
АВЛК	HGP50D	●	●	●	●	●	●								
	HGP125D	●	●	●	●	●	●	●	●	●	●	●			
	HGP160D										●	●	●	●	
	HGP100					●	●	●	●	●	●	●			
Характеристика с задержкой Ir															
Нерегулируемая (FF)	1,0×In	16	20	25	32	40	50	63	75	80	100	125	150	160	
	0,7×In ¹⁾					28 ¹⁾	35 ¹⁾	44 ¹⁾	53 ¹⁾	56 ¹⁾	70 ¹⁾				
Регулируемая (JF, JJ)	0,8×In	13	16	20	26	32	40	50	60	64	80	100	120	128	
	0,9×In	14	18	23	29	36	45	57	68	72	90	113	135	144	
	1,0×In	16	20	25	32	40	50	63	75	80	100	125	150	160	
Характеристики мгновенного срабатывания Ii															
Нерегулируемая (FF, JF)	10×In	400	400	400	400	400	500	630	750	800	1000	1250	1500	1600	
	Макс. ток несрабатывания (A)	320	320	320	320	320	400	504	600	640	800	1000	1200	1280	
	Мин. ток отключения (A)	480	480	480	480	480	600	756	900	960	1200	1500	1800	1920	
Защита полюса нейтрали															
4P3D (нейтраль без защиты)		●	●	●	●	●	●	●	●	●	●	●	●	●	
4P4D (нейтраль защищена 100% Ir)		●	●	●	●	●	●	●	●	●	●	●	●	●	

※ 1) Применяется только к HGP100

Характеристики расцепителя - Термамагнитный HGP250, 400, 630, 800



Номинальный ток I_n (A)		100	125	150	160	175	200	225	250	300	350	400	500	630	700	800	
АВЛК	HGP100	● 1)															
	HGP160	●	●	●	●												
	HGP250		●	●	●	●	●	●	●								
	HGP400									●	●	●					
	HGP630												●	●			
	HGP800														●	●	
Характеристика с задержкой I_r																	
Нерегулируемая (FF)	1.0 × I_n	100	125	150	160	175	200	225	250	300	350	400	500	630	700	800	
	0.7 × I_n	70	88	105	112	123	140	158	175								
Регулируемая (JF, JJ)	0.8 × I_n	80	100	120	128	140	160	180	200	240	280	320	400	504	560	640	
	0.9 × I_n	90	113	135	144	158	180	203	225	270	315	360	450	567	630	720	
	1.0 × I_n	100	125	150	160	175	200	225	250	300	350	400	500	630	700	800	
Характеристики мгновенного срабатывания I_i																	
Нерегулируемая (FF, JF)	10 × I_n	1000	1250	1500	1600	1750	2000	2250	2500	3000	3500	4000	5000	6300	7000	8000	
	Макс. ток несрабатывания (A)	800	1000	1200	1280	1400	1600	1800	2000	2400	2800	3200	4000	5040	5600	6400	
	Мин. ток отключения (A)	1200	1500	1800	1920	2100	2400	2700	3000	3600	4200	4800	6000	7560	8400	9600	
Регулируемая (JJ)	5 × I_n	500	625	750	800	875	1000	1125	1250	1500	1750	2000	2500	3150	3500	4000	
	Макс. ток несрабатывания (A)	400	500	600	640	700	800	900	1000	1200	1400	1600	2000	2520	2800	3200	
	Мин. ток отключения (A)	600	750	900	960	1050	1200	1350	1500	1800	2100	2400	3000	3780	4200	4800	
	6 × I_n	600	750	900	960	1050	1200	1350	1500	1800	2100	2400	3000	3780	4200	4800	
	Макс. ток несрабатывания (A)	480	600	720	768	840	960	1080	1200	1440	1680	1920	2400	3024	3360	3840	
	Мин. ток отключения (A)	720	900	1080	1152	1260	1440	1620	1800	2160	2520	2880	3600	4536	5040	5760	
	7 × I_n	700	875	1050	1120	1225	1400	1575	1750	2100	2450	2800	3500	4410	4900	5600	
	Макс. ток несрабатывания (A)	560	700	840	896	980	1120	1260	1400	1680	1960	2240	2800	3528	3920	4480	
	Мин. ток отключения (A)	840	1050	1260	1344	1470	1680	1890	2100	2520	2940	3360	4200	5292	5880	6720	
	8 × I_n	800	1000	1200	1280	1400	1600	1800	2000	2400	2800	3200	4000	5040	5600	6400	
	Макс. ток несрабатывания (A)	640	800	960	1024	1120	1280	1440	1600	1920	2240	2560	3200	4032	4480	5120	
	Мин. ток отключения (A)	960	1200	1440	1536	1680	1920	2160	2400	2880	3360	3840	4800	6048	6720	7680	
	9 × I_n	900	1125	1350	1440	1575	1800	2025	2250	2700	3150	3600	4500	5670	6300	7200	
	Макс. ток несрабатывания (A)	720	900	1080	1152	1260	1440	1620	1800	2160	2520	2880	3600	4536	5040	5760	
	Мин. ток отключения (A)	1080	1350	1620	1728	1890	2160	2430	2700	3240	3780	4320	5400	6804	7560	8640	
10 × I_n	1000	1250	1500	1600	1750	2000	2250	2500	3000	3500	4000	5000	6300	7000	8000		
Макс. ток несрабатывания (A)	800	1000	1200	1280	1400	1600	1800	2000	2400	2800	3200	4000	5040	5600	6400		
Мин. ток отключения (A)	1200	1500	1800	1920	2100	2400	2700	3000	3600	4200	4800	6000	7560	8400	9600		
Защита полюса нейтрали																	
4P3D (нейтраль без защиты)		●	●	●	●	●	●	●	●	●	●	●	●	●	●	●	
4P4D (нейтраль защищена 100% I_r)		●	●	●	●	●	●	●	●	●	●	●	●	●	●	●	

※ 1) Расцепитель HGP100 100 A применяется только для неизменной мгновенной защиты.

Таблица для выбора моделей

Название модели расцепителя и его эксплуатация (ETU)

Названия элементов ETU

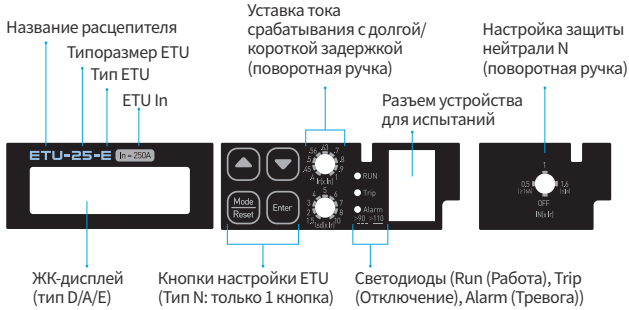

ЖК-дисплей / Значки (отсутствует для типа N)

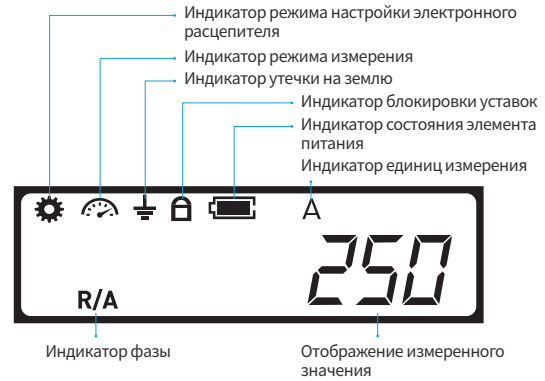











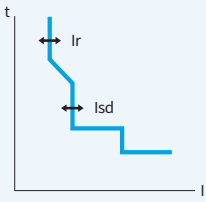
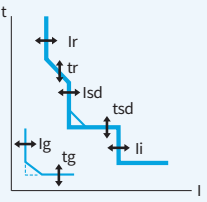
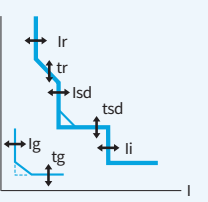
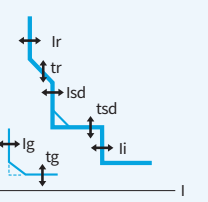









Тип ETU / AF

Тип	Модель (AF)	Расцепитель								
		HGP100, HGP160, HGP250				HGP400		HGP630		HGP800
	Номинальный ток (A)	40	100	160	250	250	400	630	800	
Обычный тип		ETU-25-N				ETU-63-N		ETU-63-N		ETU-80-N
Тип с дисплеем		ETU-25-D				ETU-63-D		ETU-63-D		ETU-80-D
Тип с амперметром		ETU-25-A				ETU-63-A		ETU-63-A		ETU-80-A
Тип с электросчетчиком		ETU-25-E				ETU-63-E		ETU-63-E		ETU-80-E

Характеристики расцепителя - электронного типа

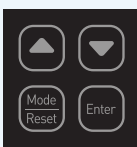
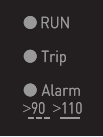
	N	D	A	E	Примечание
Интерфейс оператора	• 2 ручки настройки	• 2 ручки настройки, 4 кнопки • Сегментный ЖК-дисплей	• 2 ручки настройки, 4 кнопки • Сегментный ЖК-дисплей	• 2 ручки настройки, 4 кнопки • Сегментный ЖК-дисплей	Ручка настройки (Ir, lsd)
Защита	• LTD (защита от перегрузки) • STD (селективная токовая отсечка) • INST (мгновенная токовая отсечка) • IN (защита полюса нейтрالي)	• LTD (защита от перегрузки) • STD (селективная токовая отсечка) • INST (мгновенная токовая отсечка) • GFT (защита от замыканий на землю) • IN (защита полюса нейтрала)	• LTD (защита от перегрузки) • STD (селективная токовая отсечка) • INST (мгновенная токовая отсечка) • GFT (защита от замыканий на землю) • IN (защита полюса нейтрала)	• LTD (защита от перегрузки) • STD (селективная токовая отсечка) • INST (мгновенная токовая отсечка) • GFT (защита от замыканий на землю) • IN (защита полюса нейтрала)	
Измерение		• IR, IS, IT, IN, IG	• IR, IS, IT, IN, IG • Iavg, I _{max} , I _{min}	• IR, IS, IT, IN, IG, I разбаланса (на фазу) • Iavg, I _{max} , I _{min} • V, фаза-нейтраль, фаза-фаза • P, полная/на фазу, коэффициент мощности • Q, полная/на фазу • S, полная/на фазу • Активная (кВт), реактивная (кВар), полная (кВА) • F, THD (I, V, на фазу, VLN, VLL) • Гармоники (до 15), задание I, P	
История / события	• Информация о 20 отключениях (поврежденная фаза, тип, время)	• Информация о 20 отключениях (поврежденная фаза, тип, время)	• Информация о 20 отключениях (поврежденная фаза, тип, время) • 32 события в системе	• Информация о 20 отключениях (поврежденная фаза, тип, время) • 32 события в системе	Нужно внешнее питание 24 В пост. тока
Электрическое питание	• Собственное питание	• Собственное питание	• Собственное питание Вход питания 24 В пост. тока	• Собственное питание Вход питания 24 В пост. тока	
Аккумулятор	●	●	●	●	
Дополнительная функция	• Контрольный разъем	• Контрольный разъем	• Контрольный разъем • Выход ZSI: 250AF • Вход/выход ZSI: 630 AF, 800 AF • Счетчик отключений/тревог • Время работы с 50% I _n свыше 24 ч	• Контрольный разъем • Выход ZSI: 250 AF • Вход/выход ZSI: 630 AF, 800AF • Счетчик отключений/тревог • Время работы с 50% I _n свыше 24 ч	Нужно внешнее питание 24 В пост. тока
Передача данных			• RS-485 MODBUS-RTU	• RS-485 MODBUS-RTU	Нужно внешнее питание 24 В пост. тока
Индикация	• СИД 3 шт. • СИД Работа/СИД Отключение/СИД тревога (90% откл, 110% вкл)	• СИД 3 шт. • СИД Работа/СИД Отключение/СИД тревога (90% откл, 110% вкл)	• СИД 3 шт. • СИД Работа/СИД Отключение/СИД тревога (90% откл, 110% вкл)	• СИД 3 шт. • СИД Работа/СИД Отключение/СИД тревога (90% откл, 110% вкл)	

Обзор расцепителя

Тип	ETUN	ETUD	ETUA	ETUE
Элементы защиты				
	<ul style="list-style-type: none"> Для защиты распределительных устройств / общая промышленность L, S, I 	<ul style="list-style-type: none"> Для защиты распределительных устройств / общая промышленность L, S, I, G 	<ul style="list-style-type: none"> Для защиты распределительных устройств / общая промышленность L, S, I, G 	<ul style="list-style-type: none"> Для защиты распределительных устройств / общая промышленность L, S, I, G
Расцепитель	 <p>250 AF</p>  <p>630 AF</p>  <p>800 AF</p>	 <p>250 AF</p>  <p>630 AF</p>  <p>800 AF</p>	 <p>250 AF</p>  <p>630 AF</p>  <p>800 AF</p>	 <p>250 AF</p>  <p>630 AF</p>  <p>800 AF</p>
	<ul style="list-style-type: none"> С помощью ручек настройте уставки для ЛТ и СТ. Настройка задержка времени не регулируется.  <p>Ручка уставки тока для ЛТ</p>  <p>Ручка</p>	<ul style="list-style-type: none"> Пользователь может настроить уставки для срабатывания с долгой задержкой ЛТ и с короткой задержкой СТ. Пользователь может кнопками настроить задержку времени. Пользователь может кнопками настроить уставку и задержку времени мгновенной защиты и защиты от тока замыкания на землю. Пользователь может перемещаться по выводимым на дисплей экранам и проводить настройку кнопками Menu, стрелок вверх/вниз и Enter.  <p>Ручка уставки тока для ЛТ</p>  <p>Ручка</p> 		
Настройка и просмотр параметров	<ul style="list-style-type: none"> Светодиодные (СИД) индикаторы показывают действующие состояния нагрузки и отключения. 	<ul style="list-style-type: none"> Светодиодные (СИД) индикаторы показывают действующие состояния нагрузки и отключения. 		
	<ul style="list-style-type: none"> Пользователь может проверить время замены элемента питания, нажав кнопку с символом батарейки. 	<ul style="list-style-type: none"> Пользователь может проверить время замены элемента питания на ЖК-дисплее. 		

※ Элемент питания является расходным материалом. В нормальных условиях эксплуатации гарантируется 6 лет работы от элемента питания.
 ※ Даже после разряда элемента питания функция отключения ETU продолжает работать.

Таблица для выбора моделей

Расцепитель - базовый (тип N)

Защита

Перегрузка: Защита от сверхтока (I_r) с длительной нерегулируемой задержкой

Это защита системы от перегрузки с неизменным временем срабатывания и регулируемой уставкой тока.

Короткое замыкание: Защита от тока короткого замыкания (I_{sd}) с короткой нерегулируемой задержкой

Это защита системы от аварий короткого замыкания с неизменным временем срабатывания и регулируемой уставкой тока.

Короткое замыкание: Защита мгновенного действия (I_i)

Это защита системы от аварий короткого замыкания с неизменной уставкой тока.

Нейтральный провод: Защита нейтрали (I_n)

- Трехфазный автоматический выключатель не защищает линию нейтрали.
 - При защите линии нейтрали в четырехполюсном автоматическом выключателе уставка срабатывания по полюсу нейтрали задается ручкой регулировки.
 - OFF (ОТКЛ): Нет защиты провода нейтрали.
 - 0.51: Уставка защиты провода нейтрали равна 0,5 I_r (x I_n).
 - 1: Уставка защиты провода нейтрали равна 1 I_r (x I_n).
 - 1.6: Уставка защиты провода нейтрали равна 1,6 I_r (x I_n).
- Однако если она превышает 0,63 А (номинальный ток), то в качестве уставки для защиты нейтрали используется значение тока 1 I_r (x I_n).

※ 1) Она настроена на 16 А или выше.

Дисплей

Светодиодные индикаторы статуса

- СИД RUN: Он информирует о рабочем состоянии автоматического выключателя.
- СИД Trip: Он загорается после срабатывания автоматического выключателя.
- СИД Alarm: Он загорается при $I > 0,9 \times I_r$ и гаснет при $I > 1,1 \times I_r$.
- Проверка элемента питания: Пользователь может проверить время замены элемента питания, нажав кнопку Battery Check.
- Годный элемент: Светятся все три СИД.
- Нужна замена: Светится один СИД Alarm.

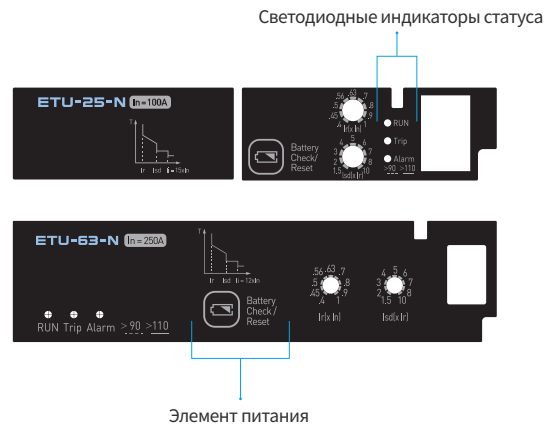

Диапазоны настроек защиты

Тип N													
	L Защита с длительной выдержкой												
	Уставка [A]	$I_r = I_n \times$	Ручка настройки	0,4	0,45	0,5	0,56	0,63	0,7	0,8	0,9	1	
	Погрешность времени задержки [c] +/-20%	tr	Нерегулируемая										
			при (1.5 x I_r)	378									
		при (6 x I_r)	16										
		при (7.2 x I_r)	11										
Тепловая память			20 минут										
S Защита с кратковременной выдержкой													
Уставка [A]	$I_{sd} = I_r \times$	Ручка настройки	1,5	2	3	4	5	6	7	8	10		
Погрешность ±15%		Нерегулируемая											
Время задержки [c]	tsd =	Время несрабатывания	0,08										
		Макс. время	0,14										
I Защита мгновенного действия													
Уставка [A]	Погрешность ±15%	$I_i =$	$I_n = 40 \text{ A}$	600									
			$I_n = 100 \text{ A}$	1500									
			$I_n = 160 \text{ A}$	2400									
			$I_n = 250 \text{ A}$	3000									
			$I_n = 400 \text{ A}$	4800									
			$I_n = 630 \text{ A}$	6900									
Время задержки [c]		Максимальное время	≤ 0,05										
IN Защита полюса нейтрали													
Уставка	$I_N = I_r \times$		OFF	0,5	1	1,6							

Расцепитель типа D/A/E

Защита

Перегрузка: Уставка (Ir) долговременной защиты

Это защита системы от перегрузки с регулируемой уставкой тока и временем срабатывания.

Короткое замыкание: Уставка (I_{sd}) кратковременной защиты

Это защита системы от событий короткого замыкания с регулируемой уставкой тока и временем срабатывания.

Короткое замыкание: Защита мгновенного действия (I_i)

Это защита системы от аварий короткого замыкания с регулируемой уставкой тока.

Заземление: Защита от замыкания на землю (I_g)

Это защита системы от соединения с землей с регулируемой уставкой тока и временем срабатывания. Для определения заземления в цепи отслеживается дифференциальный ток.

Нейтральный провод: Защита нейтрали (I_n)

- Трехфазный автоматический выключатель не защищает линию нейтрали.
 - При защите линии нейтрали в четырехполюсном автоматическом выключателе уставка срабатывания по полюсу нейтрали задается ручкой регулировки.
 - OFF (ОТКЛ): Нет защиты провода нейтрали.
 - 0.51: Уставка защиты провода нейтрали равна 0,5 I_r (x I_n).
 - 1: Уставка защиты провода нейтрали равна 1 I_r (x I_n).
 - 1.6: Уставка защиты провода нейтрали равна 1,6 I_r (x I_n).
- Однако если она превышает 0,63 А (номинальный ток), то в качестве уставки для защиты нейтрали используется значение тока 1 I_r (x I_n).

※ 1) Она настроена на 16 А или выше.

Дисплей

Светодиодные индикаторы статуса

- СИД RUN: Он информирует о рабочем состоянии автоматического выключателя.
- СИД Trip: Он загорается после срабатывания автоматического выключателя.
- СИД Alarm: Он загорается при I > 0,9 x I_r и гаснет при I > 1,1 x I_r.

Кнопки

- Они позволяют перемещаться по пунктам экрана и настраивать расцепитель.
- Имеются 4 кнопки: Вверх, Вниз, Menu/Reset и Enter.

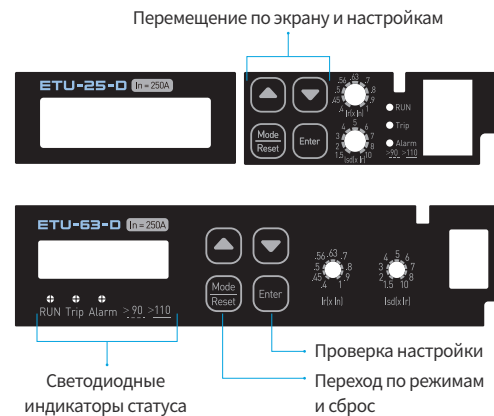

Диапазоны настроек защиты

Тип D/A/E		Защита с длительной выдержкой													
	Уставка [A]	Ir = I _n x	Ручка настройки	0,4	0,45	0,5	0,56	0,63	0,7	0,8	0,9	1			
	Погрешность времени задержки [с]	tr =	Настройка кнопками	Изменение с шагом 1 А. Макс. уставка = положение ручки регулятора											
			Настройка кнопками	0,5	1	2	4	6	8	16					
			6 x I _r	11,8	23,7	47,3	94,7	142	189	378					
		7,2 x I _r	0,5	1	2	4	6	8	16						
	Тепловая память			345	690	1,38	2,76	4,2	5,5	11					
				20 минут											
		Защита с кратковременной выдержкой													
Уставка [A]	I _{sd} = I _r x	Ручка настройки	1,5	2	3	4	5	6	7	8	10				
Погрешность ±15%		Кнопка I ² ОТКЛ	0,1	0,2	0,3	0,4									
Time Delay [s]	tsd =	Уставка I ² ВКЛ	0,1	0,2	0,3	0,4									
		Время несрабатывания	0,08	0,14	0,23	0,35									
		Макс. время	0,14	0,2	0,32	0,5									
		Мгновенная защита													
Уставка [A]	I _i = I _n x	Настройка кнопками	In = 40 A, 100 A, 160 A	1,5	2	4	6	8	10	11	12	13	14	15	
Погрешность ±15%			In ≥ 250 A	1,5	2	4	6	8	10	11					
Время задержки [с]		Максимальное время		≤ 0,05											
		Защита полюса нейтрали													
Pick-up	I _N = I _r x			OFF	0,5	1	1,6								
		Ground-Fault Protection													
Уставка [A]	I _g = I _n x	Настройка кнопками		0,2	0,3	0,4	0,5	0,6	0,7	0,8	1	OFF	In > 40 A	In = 40 A	
Погрешность ±15%		Кнопка I ² ОТКЛ		0,4	0,5	0,6	0,7	0,8	1	OFF					
Время задержки [с]	tsd =	Уставка I ² ВКЛ		0,1	0,2	0,3	0,4								
		Время несрабатывания		0,1	0,2	0,3	0,4								
		Макс. время		0,08	0,14	0,23	0,35								
				0,14	0,20	0,32	0,5								

Технические характеристики (ETU)

Электрическая схема

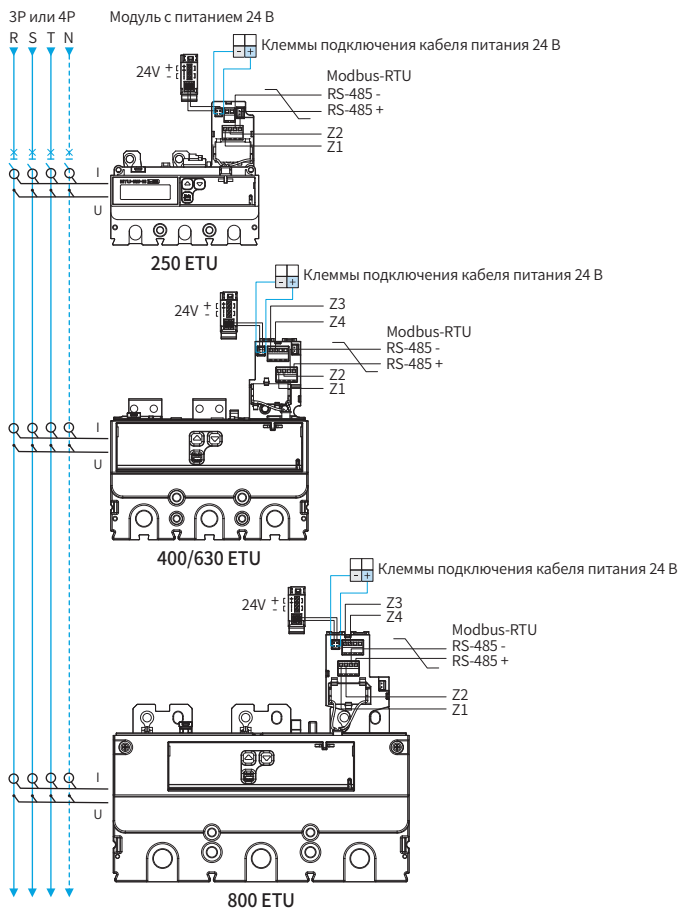

ETU A/E

Питание
-(черный), +(красный):
Источник питания +24 В

A/E

ZSI (селективная блокировка зон)
Z1 : Выход ZSI 0
Z2 : Выход ZSI 1
Z3 : Вход ZSI 0
Z4 : Вход ZSI 1

※ Z1-Z3 и Z2-Z4 подсоединены.
※ Z3 и Z4 используются в HGP400, 630 и 800.
※ Подключаемая линия сигнала ZSI должна иметь длину не более 3 метра.

E

Измерение напряжения

Внутренние аксессуары, относящиеся к электронному HGP

Тип	Изображение	Функции	Тип	Изображение	Функции
FAL 250 AF 630 AF 800 AF		Передаёт сигнал отказа с СИД индикатора отказа ETU	Разъём для 24 В пост. тока		Расцепитель ETU Аксессуары для подключения расцепителя типа А и Е к внешнему источнику питания Легко подключить кабель питания между изделиями ※ Такое же назначение, как у кабеля питания 24 В
Кабель питания 24 В пост. тока		Расцепитель ETU Аксессуары для подключения расцепителя типа А и Е к внешнему источнику питания (24 В пост. тока) - 1,5 м	Элемент питания 3,6 В		Элемент питания нужен для функции сохранения в ETU времен и событий. - 10 шт. в виниловой упаковке

Внешние аксессуары, относящиеся к электронному HGP

Тип	Изображение	Функции
Устройство для испытаний		Внешний прибор, используемый для проверки и настройки электронного расцепителя.

Расцепитель типа D/A/E

Дисплей

Он показывает на ЖК-дисплее информацию о настройках расцепителя и основные измеренные значения.

- Тип D/A: Ток
- Тип E: Ток, напряжение и энергия

Если он подключен к внешнему источнику питания, то можно проверить расцепитель и настроить его, даже если АВЛК (автоматический выключатель в литом корпусе, МССВ) находится в разомкнутом положении. При подключении к внешнему источнику питания активируются следующие функции.

- Соединение с системой передачи данных.
- Просмотр информация об отключении.

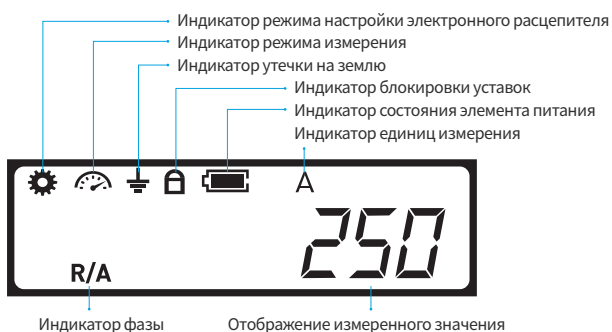

Контрольный разъем

Для своего технического обслуживания у электронного расцепителя ETU есть контрольный разъем на передней панели.

Если контрольный разъем подключен к устройству для испытаний ETU, можно настроить ETU и симитировать операцию отключения.

Комплект устройства для испытаний

- Специальный блок питания (100 ~ 220 В 50/60 Гц)
- Специальный кабель для подключения к контрольному разъему ETU
- Руководство пользователя



Измерения

Измерения

Расцепитель типа (D, A и E) показывает на дисплее среднеквадратичное (эфф.) значение тока в каждой фазе и нейтрали. Пользователь может просмотреть информацию о каждой фазе с помощью кнопок Вверх и Вниз.

Расцепитель типа A измеряет ток, а типа E может показать на дисплее и передать по каналу связи данные напряжения, мощности и энергии.

Качество электропитания

Расцепитель типа E показывает суммарный коэффициент гармоник (THD) тока нагрузки и напряжение, а также гармоники до 15 порядка. Соответствующая информация передается на ПК или монитор по протоколу связи MODBUS.

Контакт сигнализации (FAL)

В качестве дополнительного аксессуара выключатель сигнализации можно установить только для работы с расцепителем ETU без подключения к выключателю сигнализации отключения АВЛК.

Выходные характеристики FAL

Длительный сигнал: 100 ~ 220 В пер. тока, макс. 64 мА

Конструкция и выводы FAL

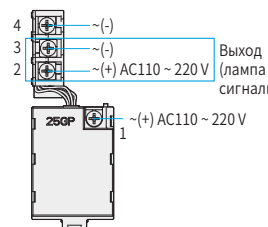

Электрическая схема FAL

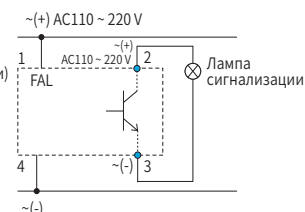

※ Лампа не поставляется

Технические характеристики (ETU)

Эксплуатация и настройка с ЖК-дисплеем ETU

ЖК-дисплей расцепителя ETU предоставляет пользователю информацию о состоянии нагрузки и об уставках расцепителя.

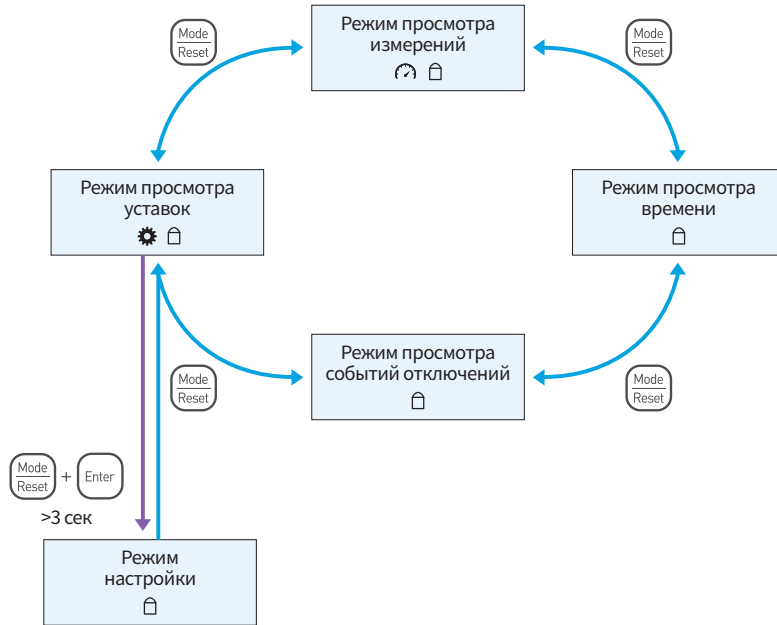

По умолчанию дисплей показывает измеренный ток.

Пользователь может переходить по экрану измерений с помощью кнопок .

В случае наличия информации по фазам она отображается последовательно (фаза за фазой) через каждые 3 секунды.

С помощью кнопки пользователь может переходить по экранным страницам (ток, напряжение, мощность и энергия).

Просмотр измерений

Модель	Режим	Номер	Описание
D/A/E		1	Мгновенное значение тока I1 R/A 250 A
		2	Мгновенное значение тока I2 S/B 250 A
		3	Мгновенное значение тока I3 T/C 250 A
		4	Мгновенное значение тока нейтрали IN (4 полюса или с TT ENCT) N 0 A
		5	Мгновенное значение тока на землю Ig 20 A

Модель	Режим	Номер	Описание
E		6	Междуфазное напряжение U12 R/A S/B 380 V
		7	Междуфазное напряжение U23 S/B T/C 380 V
		8	Междуфазное напряжение U31 R/A T/C 380 V
		9	Междуфазное напряжение V1N R/A 220 V
		10	Междуфазное напряжение V2N S/B 220 V

Просмотр измерений

Модель	Режим	Номер	Описание
E		11	Междуфазное напряжение V3N 220 V
		12	Общая активная мощность Ptot 605.7 kW
		13	Общая реактивная мощность Qtot 199.1 kVAR
		14	Общая полная мощность Stot 637.5 kVA

Модель	Режим	Номер	Описание
E		15	Активная энергия Ep (просмотр и сброс) 123.3 k Wh
		16	Реактивная энергия Eq (просмотр и сброс) 123.1 kVARh
		17	Полная энергия Es (просмотр и сброс) 233.1 kVA h

Просмотр уставок

Пользователь может проверить уставки расцепителя на основном экране дисплея по умолчанию, вызвав его кнопкой . С помощью кнопок пользователь может переходить по экранным страницам уставок.

Модель	Режим	Номер	Описание
D/A/E		1	I _r значение уставки срабатывания защиты с долгой выдержкой 250 A
		2	I _r значение уставки срабатывания защиты по нейтрали с долгой выдержкой (4 полюса или с ТТ ENCT) 125 A
		3	t _r задержка времени защиты с длительной задержкой при 6 I _r 2 s
		4	I _{sd} значение уставки срабатывания защиты с быстрой выдержкой 500 A
		5	I _{sd} значение уставки срабатывания защиты нейтрали с быстрой выдержкой (4 полюса или с ТТ ENCT) 500 A
		6	t _{sd} задержка времени срабатывания защиты с быстрой выдержкой - ON: функция I ² t активна - OFF: функция I ² t неактивна OFF.1 s / 0.4 s

Модель	Режим	Номер	Описание
D/A/E		7	I _i значение уставки мгновенного срабатывания защиты (4 полюса или с ТТ ENCT) 1260 A
		8	I _g значение уставки срабатывания защиты от замыкания на землю 50 A
		9	t _g задержка времени срабатывания защиты от замыкания на землю -ON: Функция I ² t активна -OFF: Функция I ² t неактивна OFF.1 s / 0.4 s
		10	Адрес узла сети: 1 ~ 250 3001
		11	Скорость последовательной связи b 9.6: 9600 бит/сек b 19.2: 19200 бит/сек b 38.4: 38400 бит/сек 6 9.6

Технические характеристики (ETU)

Эксплуатация и настройка с ЖК-дисплеем ETU

Просмотр уставок

Модель	Режим	Номер	Описание
D/A/E		12	Тепловая защита Вкл/Откл Проверка Вкл/Откл

Изменение уставок защиты

Для изменения уставок ETU удерживайте нажатыми две кнопки + дольше 3 секунд и значок замка исчезнет. Теперь пользователь может изменить уставки. Если в течение 10 секунд ничего не нажато или нажата кнопка , то опять появится значок замка. С помощью кнопок пользователь может переходить по экранным страницам уставок. (Режим:)

1. Уставки расцепителя

1	Экран уставки Ir 	+ Держать > 3 секунд Значок замка исчезает.	
1.1	Значок замка отсутствует 	Мигание + Состояние изменения уставки	
1.2	Уставка Ir 	Настройка нужного значения тока Шаг 1 А Точная регулировка и регулировка ручкой на панели (~ макс. положение ручки)	
1.3	Сохранение уставки Ir 	Сохранение настроек	
2	Экран уставки tr 	Перемещение Мигание + Состояние изменения уставки	
2.1	Настройка и сохранение tr 	Настройка нужного времени отключения: 0.5 ~ 16 Сохранение настроек	
3	Переход к экрану уставки Isd 	Перемещение	

Изменение уставок защиты





























1. Уставки расцепителя			
3.1	Экран уставки Isd 	Диапазон изменения уставки ручкой: 1.5 ~ 10	
4	Экран уставки Isd 	Перемещение Мигание + Состояние изменения уставки	
4.1	Настройка и сохранение tsd 	Уставка времени выдержки - OFF.1: I ² t ОТКЛ 0,1 с - On.4: I ² t ВКЛ 0,4 с Сохранение настроек	
5	Уставка Ig 	Перемещение Мигание + Состояние изменения уставки	
5.1	Настройка и сохранение Ig 	Диапазон уставки: 0,2 ~ 1×In Сохранение настроек	
6	Уставка tg 	Перемещение Мигание + Состояние изменения уставки	
6.1	Настройка и сохранение tg 	Уставка времени задержки: 0,1 ~ 0,4 - OFF.1: I ² t ОТКЛ 0,1 с - On.4: I ² t ВКЛ 0,4 с Сохранение настроек	
7	Уставка Ii 	Перемещение Мигание + Состояние изменения уставки	
7.1	Настройка и сохранение Ii 	Диапазон уставки: 1,5 ~ 11×In N показано на экране, если есть 4 полюса или с ТТ ENCT. Сохранение настроек	
8	Уставка IN 	Перемещение Настройка ручкой диапазона уставки. OFF - 0,5 - 1 - 1,6	

Технические характеристики (ETU)

Эксплуатация и настройка с ЖК-дисплеем ETU

Изменение уставок защиты

2. Настройки передачи данных (A/E)

9	Экран настройки адреса в сети  	 +  Держать > 3 секунд Значок замка исчезает.	
9.1	Значок замка исчезает 	 Мигание + Состояние изменения уставки	
9.2	Настройка 	  Настройка адреса: 1 ~ 250	
9.3	Сохранение настройки 	 Сохранить	
10	Экран настройки скорости в бодах  	 +  Держать > 3 секунд Значок замка исчезает.	
10.1	Значок замка исчезает 	 Мигание + Состояние изменения уставки	
10.2	Настройка 	  Настройка нужной скорости передачи данных. b 9.6: 9600 бит/сек b19.2: 19200 бит/сек b38.4: 38400 бит/сек	
10.3	Сохранение настройки 	 Сохранить	

Изменение уставок защиты

Обычно в АВЛК имеются характеристики тепловой защиты. Функция тепловой защиты нужна для предотвращения возгорания, вызванного теплом из выключателя, она реализуется расчетом тепловой энергии в шинах, подходящих к выключателю.

Если пользователь желает отключить эту функцию в определенной ситуации, он может выполнить это на экране изменения уставок, как описано ниже.

3. Тепловая защита Вкл/Откл (A/E)				
11	Экран Вкл/Откл тепловой защиты 	 	Перемещение Просмотр настройки	
11.1	Экран Вкл/Откл тепловой защиты 	 	Мигание + Состояние изменения уставки Изменение настройки - ON: Тепловая защита ВКЛ - OFF: Тепловая защита ОТКЛ, действует I2t	
11.2	Сохранение Вкл/Откл тепловой защиты 		Сохранить	
11.3	Экран Вкл/Откл тепловой защиты 		Переход на экран	

Сброс

Сброс энергии (активной, реактивной, полной), тип E				
1	Экран измерения энергии 	+	Держать > 3 секунд Значок замка исчезает.	
2	Значок замка исчезает 		Мигает измеренное значение.	
3	Сброс энергии 		Значение энергии сброшено.	
6	Возврат на экран измерения энергии 			

Таблица для выбора моделей

Автоматический выключатель в литом корпусе для защиты электродвигателя (тип HGP): 100 ~ 800 AF

Автоматический выключатель для защиты электродвигателя – это автоматический выключатель для мгновенного отключения (только электромагнитный) с функциями только мгновенной защиты и защиты от короткого замыкания. Он пригоден для защиты электродвигателя при установке его вместе с реле тепловой защиты и магнитным контактором.

Общие номиналы

Номинальное напряжение изоляции, U_i	1000 В	Пригодность для отсоединения	Да
Номинальное рабочее напряжение, U_e	690 В	Категория применения	A
Номинальное импульсное выдерживаемое напряжение, U_{imp}	8 кВ	Степень загрязнения	3
Функция защиты	Защита от короткого замыкания, мгновенная	Справочный стандарт	МЭК 60947-2

Название модели		HGP100				HGP250				
Типоразмер (AF)		100				250				
Число полюсов (P)		3				3				
Номинальный ток при 40°C (A)		2,5, 3,2, 6,3, 12,5, 20, 32, 50, 63, 80, 100				125, 150, 175, 200, 225				
Номинальная наибольшая отключающая способность [I_{cu}] (кА эфф)										
Код категории отключающей способности при коротком замыкании	$F^* 1)$	S	H	X	$F^* 1)$	S	H	X		
660/690 В пер. тока	6	8	8	10	6	8	8	10		
480/500 В пер. тока	25	50	65	100	25	50	65	100		
440/460 В пер. тока	36	65	85	150	36	65	85	150		
380/415 В пер. тока	50	85	100	150	50	85	100	150		
220/240 В пер. тока	65	100	130	200	65	100	130	200		
Рабочая отключающая способность [$I_{cs} = \% I_{cu}$]	100	100	100	100	100	100	100	100		
Номинальная наибольшая включающая способность [I_{cm}] (кА эфф)										
660/690 В пер. тока	9	14	14	17	9	14	14	17		
480/500 В пер. тока	53	105	143	220	53	105	143	220		
440/460 В пер. тока	76	143	187	330	76	143	187	330		
380/415 В пер. тока	105	187	220	330	105	187	220	330		
220/240 В пер. тока	143	220	286	440	143	220	286	440		
Износостойкость (циклов)										
Механическая		25 000				25 000				
I_n при 440 В		10 000				10 000				
Расцепитель										
Термомагнитный	Долгая задержка [LTD]	●				●				
	Мгновенный [INST]	(6 - 7 - 8 - 9 - 10 - 11 - 12 - 13 - 14) × I_n				(5 - 6 - 7 - 8 - 9 - 10) × I_n				
Электронный	Долгая задержка [LTD]	-				-				
	Короткая задержка [STD]	-				-				
	Мгновенный [INST]	-				-				
Аксессуары										
Внутренние	Вспомогательный выключатель AUX	●				●				
	Выключатель сигнализации ALT	●				●				
	Независимый расцепитель SHT	●				●				
	Расцепитель мин. напряжения UVT	●				●				
	Расцепитель с удлинителем TFFH	●				●				
Внешние	Поворотная ручка	Спереди панели	TFG	●	●	●	●	●	●	
	Привод с электродвигателем MOT	●				●				
		Механическая блокировка MIF				●				
	Накладка для запираания ручки PLD				●					
	Втычные	TDM (Линия/Нагрузка)		● (только 3P)		● (только 3P)		● (только 3P)		
		TDM (только линия)		● (только 3P)		● (только 3P)		● (только 3P)		
	Блок зажима провода CTB		●				●			
	Крышка выводов TCF		●				●			
Межполюсная перегородка TQQ		●				●				
Шинные выводы TBB		●				●				
Монтаж и размеры										
Подключение/монтаж	Подключение спереди	Резьбовой вывод, шинные выводы		Резьбовой вывод, шинные выводы						
	Подключение сзади	КРУ (линия и нагрузка, только линия)		КРУ (линия и нагрузка, только линия)						
Размеры (мм)	Втычные	Горизонтальный/вертикальный кабель		Горизонтальный/вертикальный кабель						
	a	105		105						
	b	165		165						
Масса (кг)	3/4P	2/2,6		2/2,6						
Описание номиналов и выбора	стр. 234		стр. 234							
Времятоковая характеристика и внешний вид	стр. 157/177		стр. 157/177							

※ 1) Тип F для зарубежных продаж.

HGP400				HGP630				HGP800			
400				630				800			
3				3				3			
350, 400				500, 630				700, 800			
F* 1)	S	H	X	F* 1)	S	H	X	F* 1)	S	H	X
10	10	20	35	10	10	20	35	10	10	20	35
25	50	70	100	25	50	70	100	25	50	70	100
36	70	85	150	36	70	85	150	36	70	85	150
50	85	100	150	50	85	100	150	50	85	100	150
65	100	130	200	65	100	130	200	65	100	130	200
100	100	100	100	100	100	100	100	100	100	100	100
17	17	40	74	17	17	40	74	17	17	40	74
53	105	154	220	53	105	154	220	53	105	154	220
76	154	187	330	76	154	187	330	76	154	187	330
105	187	220	330	105	187	220	330	105	187	220	330
143	220	286	440	143	220	286	440	143	220	286	440
20 000				20 000				10 000			
6000				4000				3000			
●				●				●			
-				-				-			
(5 - 6 - 7 - 8 - 9 - 10) × In				(5 - 6 - 7 - 8 - 9 - 10) × In				(5 - 6 - 7 - 8 - 9 - 10) × In			
-				-				-			
-				-				-			
-				-				-			
●				●				●			
●				●				●			
●				●				●			
●				●				●			
●				●				●			
●				●				●			
●				●				●			
●				●				●			
●				●				●			
●				●				●			
● (только ЗР)				● (только ЗР)				● (только ЗР)			
● (только ЗР)				● (только ЗР)				● (только ЗР)			
●				●				●			
●				●				●			
●				●				●			
●				●				●			
Резьбовой вывод, шинные выводы				Резьбовой вывод, шинные выводы				Резьбовой вывод, шинные выводы			
Горизонтальный/вертикальный кабель				Горизонтальный/вертикальный кабель				Горизонтальный/вертикальный кабель			
КРУ (линия и нагрузка, только линия)				КРУ (линия и нагрузка, только линия)				КРУ (линия и нагрузка, только линия)			
140				140				210			
260				260				320			
110				110				135			
5,4/7,2				5,4/7,2				15,1/19,6			
стр. 234				стр. 234				стр. 234			
стр. 158 / 178				стр. 158 / 178				стр. 158/179			

Таблица для выбора моделей

Характеристики расцепителя

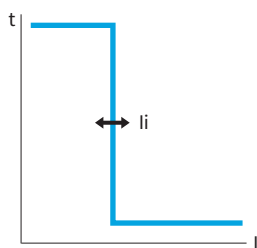

Времятоковая характеристика
(характеристика I - t)



Номинальный ток In (A)		2,5	3,2	6,3	12,5	20	32	50	63	80	100
АВЛК	HGP100	●	●	●	●	●	●	●	●	●	●
Уставка тока мгновенной защиты (A)											
9 ступеней настройки	6×Ir	15	19,2	37,8	75	120	192	300	378	480	600
	7×Ir	17,5	22,4	44,1	87,5	140	224	350	441	560	700
	8×Ir	20	25,6	50,4	100	160	256	400	504	640	800
	9×Ir	22,5	28,8	56,7	112,5	180	288	450	567	720	900
	10×Ir	25	32	63	125	200	320	500	630	800	1000
	11×Ir	27,5	35,2	69,3	137,5	220	352	550	693	880	1100
	12×Ir	30	38,4	75,6	150	240	384	600	756	960	1200
	13×Ir	32,5	41,6	81,9	162,5	260	416	650	819	1040	1300
14×Ir	35	44,8	88,2	175	280	448	700	882	1120	1400	
Погрешность		В пределах ± 20 %									

Номинальный ток In (A)		125	150	175	200	225	350	400	500	630	700	800
АВЛК	HGP250	●	●	●	●	●						
	HGP400						●	●				
	HGP630								●	●		
	HGP800										●	●
Уставка тока мгновенной защиты (A)												
6 ступеней настройки	5×Ir	625	750	875	1000	1125	1750	2000	2500	3150	3500	4000
	6×Ir	750	900	1050	1200	1350	2100	2400	3000	3780	4200	4800
	7×Ir	875	1050	1225	1400	1575	2450	2800	3500	4410	4900	5600
	8×Ir	1000	1200	1400	1600	1800	2800	3200	4000	5040	5600	6400
	9×Ir	1125	1350	1575	1800	2025	3150	3600	4500	5670	6300	7200
	10×Ir	1250	1500	1750	2000	2250	3500	4000	5000	6300	7000	8000
Погрешность		В пределах ± 20 %										

Таблица для выбора моделей

Выключатель-разъединитель (тип HGP NA): 50 ~ 800 AF

Выключатель-разъединитель - это выключатель тока короткого замыкания без функции защиты, поскольку его вид и габариты совпадают с видом и габаритами автоматического выключателя, на нем можно устанавливать все аксессуары от автоматического выключателя.

Общие номиналы

Номинальное напряжение изоляции, U_i	1000 В	Пригодность для отсоединения	Да
Номинальное рабочее напряжение, U_e	690 В	Категория применения	AC-22A/AC-23A - DC-22A/DC-23A
Номинальное импульсное выдерживаемое напряжение, U_{imp}	8 кВ	Степень загрязнения	3
		Справочный стандарт	МЭК 60947-3

Название модели		HGP50DNA	HGP125DNA	HGP160DNA		
Типоразмер	(AF)	50	125	160		
Число полюсов	(P)	3, 4 ¹⁾	3, 4 ¹⁾	3, 4 ¹⁾		
Условный тепловой ток, I_{th} при 60°C	(A)	50	125	160		
Номинальный рабочий ток [Ie]						
690 В (50/60 Гц)		50	125	160		
250 В пост. тока (1 полюс)		50	125	160		
250 В пост. тока (2 полюса последовательно)		50	125	160		
Номинальная наибольшая включающая способность [I _{cm}] (кА пиковый)		2,1	2,8	3,6		
Номинальный кратковременно выдерживаемый ток [I_{cs}] (кА эфф)						
1 сек	(А эфф)	1800	2200	2200		
3 сек	(А эфф)	1800	2200	2200		
20 сек	(А эфф)	690	960	960		
Износостойкость (циклов)						
Механическая		25 000	25 000	25 000		
In при 440 В		10 000	10 000	10 000		
Аксессуары						
Внутренние	Вспомогательный выключатель	AUX	●	●	●	
	Выключатель сигнализации	ALT	●	●	●	
	Независимый расцепитель	SHT	●	●	●	
	Расцепитель мин. напряжения	UVT	●	●	●	
Внешние	Поворотная рукоятка	Спереди панели	TFG	●	●	●
		С удлинителем	TFH	●	●	●
	Привод с электродвигателем	MOT	●	●	●	
	Механическая блокировка	MIF	●	●	●	
	Накладка для запирающей ручки	PLD	●	●	●	
	Втычные	TDM (Линия/Нагрузка)	● (только 3P)	● (только 3P)	● (только 3P)	
		TDM (только линия)	● (только 3P)	● (только 3P)	● (только 3P)	
	Блок зажима провода	CTB	●	●	●	
	Крышка выводов	TCF	●	●	●	
Межполюсная перегородка	TQQ	●	●	●		
Шинные выводы	TBB	-	-	-		
Монтаж и размеры						
Подключение/монтаж	Подключение спереди	Резьбовой вывод				
	Подключение сзади	Горизонтальный/вертикальный кабель				
	Втычные	КРУ (линия и нагрузка, только линия)				
Размеры, мм	a (3/4P)	90/120	90/120	90/120		
	b	140	140	140		
	c	86	86	86		
Масса (кг)	3/4P	1,5/1,8	1,5/1,8	1,5/1,8		
Описание номиналов и выбора		стр. 234	стр. 234	стр. 234		
Времятоковая характеристика и внешний вид		стр. 176	стр. 176	стр. 176		

※ 1) Конфигурация с 4 полюсами (4P): базовое исполнение R-S-T-N

Области применения выключателей-разъединителей

- Подключение и отключение шин
- Отключение КРУ и пульта управления
- Переключение на аварийное электропитание (АВР)

HGP250NA	HGP400NA	HGP630NA	HGP800NA
250	400	630	800
3, 4 ¹⁾	3, 4 ¹⁾	3, 4 ¹⁾	3, 4 ¹⁾
250	400	630	800
250	400	630	800
250	400	630	800
4,9	7,1	8,5	12
3500	5000	6300	8000
3500	5000	6300	8000
1350	1920	2320	2560
25 000	20 000	20 000	10 000
10 000	6000	4000	3000
●	●	●	●
●	●	●	●
●	●	●	●
●	●	●	●
●	●	●	●
●	●	●	●
●	●	●	●
●	●	●	●
●	●	●	●
● (только ЗР)	● (только ЗР)	● (только ЗР)	● (только ЗР)
● (только ЗР)	● (только ЗР)	● (только ЗР)	● (только ЗР)
●	●	●	●
●	●	●	●
●	●	●	●
●	●	●	●
Резьбовой вывод	Резьбовой вывод		Резьбовой вывод
Горизонтальный/вертикальный кабель	Горизонтальный/вертикальный кабель		Горизонтальный/вертикальный кабель
КРУ (линия и нагрузка, только линия)	КРУ (линия и нагрузка, только линия)		КРУ (линия и нагрузка, только линия)
105/140	140/186,5	140/186,5	210/280
165	260	260	320
86,5	110	110	135
2/2,6	5,4/7,2	5,4/7,2	15,1/19,6
стр. 234	стр. 234	стр. 234	стр. 234
стр. 177	стр. 178	стр. 178	стр. 179

Таблица для выбора моделей

Автоматический выключатель в литом корпусе (тип HGP DC)

Общие номиналы

Номинальное напряжение изоляции, U_i	1000 В	Пригодность для отсоединения	Да
Номинальное импульсное выдерживаемое напряжение, U_{imp}	8 кВ	Категория применения	A
Функция защиты	Защита от перегрузки, короткого замыкания, мгновенная	Степень загрязнения	3
		Справочный стандарт	МЭК 60947-2

Название модели		HGP100				HGP160			
Типоразмер (AF)		100				160			
Число полюсов (P)		3, 4 ¹⁾				3, 4 ¹⁾			
Номинальный ток при 40°C (A)		40, 50, 63, 80, 100				100, 125, 150, 160			
Номинальная наибольшая отключающая способность [I_{cu}] (кА эфф)									
Код категории отключающей способности при коротком замыкании		F	S	H	X	F	S	H	X
750 В пост. тока для 3P		10	55	85	100	10	55	85	100
1000 В пост. тока для 4P		10	55	85	100	10	55	85	100
Рабочая отключающая способность [$I_{cs} = \% I_{cu}$]		100	100	100	100	100	100	100	100
Расцепитель									
Термомагнитный	Долгая задержка [LTD]	$(0,7 - 0,8 - 0,9 - 1,0) \times I_n$				$(0,7 - 0,8 - 0,9 - 1,0) \times I_n$			
	Мгновенная [INST]	$10 \times I_n$				$(5 - 6 - 7 - 8 - 9 - 10) \times I_n$			
Аксессуары									
Внутренние	Вспомогательный выключатель AUX		●				●		
	Выключатель сигнализации ALT		●				●		
	Независимый расцепитель SHT		●				●		
	Расцепитель мин. напряжения UVT		●				●		
External	Поворотная рукоятка	Спереди панели TFG		●			●		
		С удлинителем TFH		●			●		
	Привод с электродвигателем MOT		●				●		
	Механическая блокировка MIF		●				●		
	Накладка для запирающей ручки PLD		●				●		
	Блок зажима провода CTB		●				●		
	Крышка выводов ²⁾ TCF		●				●		
	Межполюсная перегородка TQQ		●				●		
	Шинные выводы TBB		●				●		
Последовательная шина SBB		●				●			
Монтаж и размеры									
Подключение/монтаж	Подключение спереди	Резьбовой вывод, шинные выводы				Резьбовой вывод, шинные выводы			
Размеры (мм)	a (3/4P)	105/140				105/140			
	b	165				165			
	c	86,5				86,5			
Сертификаты	AB: DEKRA	●				●			

※ 1) Конфигурация с 4 полюсами (4P): базовое исполнение R-S-T-N

2) У выключателя пост. тока только 4P

Технические характеристики (тип HGP DC)

Монтаж

Указания по применению

Пожалуйста, не забывайте о следующих правилах монтажа при применении изделий на солнечной электростанции. В противном случае выключатель и ваша система могут быть повреждены.

Электрическая схема

Руководствуясь показанной ниже электрической схемой, подключите соседние полюса последовательно. Если 3-фазный выключатель используется в качестве 2-фазного, подключите его, пропустив средний полюс.

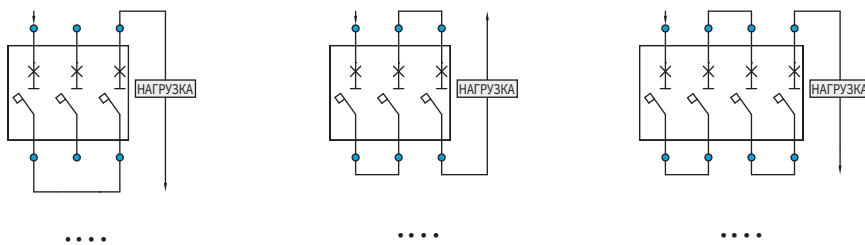

Соединения

При монтаже электропроводки длина проводов должна быть не короче 60 см.

При использовании более коротких проводов может выделяться чрезмерное тепло.

При использовании шины эксплуатируйте ее согласно Таблице снижения номинального тока справа.

При использовании самодельной шины, пожалуйста, соблюдайте размеры, указанные на стр. 229 - 230. Также рекомендуется нанести на нее (шину) серебряное или оловянное покрытие. (Шина и теплоотвод являются отдельными заказными позициями. Вы должны оформить дополнительный заказ, если они вам нужны. Тип SBB 25/63/80 GP.

Изоляция

Обязательно установите перегородку между полюсами после подключения шины или провода, если они не используются для одной фазы.

Условия эксплуатации

В случае, если температура воздуха внутри шкафа превышает 40°C, снизьте номинальный ток в зависимости от температуры согласно Таблице снижения номинального тока справа.

Технические характеристики

Внешние условия для эксплуатации

Снижение номиналов по температуре

Характеристики расцепителя макс. тока АВЛК были настроены для температуры окружающего воздуха 40°C. Если температура окружающего воздуха меньше или больше 40°C, характеристики расцепителя макс. тока могут измениться.

Если температура окружающего воздуха меньше 40°C

Для обеспечения соответствия макс. тока автоматического выключателя кривой снижения номиналов для данной температуры окружающего воздуха фактическое значение тока (I_r) нужно скорректировать. Коэффициент коррекции по температуре для каждого АВЛК показан на графике снижения номиналов выключателя.

Если температура окружающего воздуха выше 40°C

Так как внутренняя температура АВЛК равна сумме повышения температуры из-за протекания тока и температуры окружающего воздуха, то, если температура окружающего воздуха превышает 40°C, может произойти тепловое повреждение изоляционного материала АВЛК и в результате АВЛК сработает раньше положенного. В случае работы при температуре окружающего воздуха выше 40°C вы должны скорректировать номинальный ток, как показано в таблице снижения номинального тока выключателя ниже.

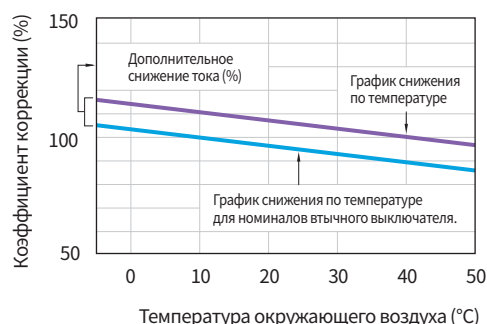

I_n (номинальный ток):
Номиналы автоматического выключателя при температуре окружающего воздуха 40°C
I_r (фактический ток):
Номинал автоматического выключателя при данной температуре
I_r = Коэффициент коррекции (%) x I_n

Таблица для выбора моделей

Таблица снижения номинального тока: Тип HGP DC/стандартный монтаж (стационарный тип)

Модель	Номинальный пост. ток (А)	Температура окружающего воздуха (°C)										Подключение
		10	20	30	40	45	50	55	60	65	70	
HGP100 HGP160 HGP250	40	46	44	42	40	39	38	37	36	35	34	HGP250 Шина
	50	58	55	53	50	49	48	46	45	44	43	
	63	72	69	66	63	61	60	58	57	55	54	
	80	92	88	84	80	78	76	74	72	70	68	
	100	115	110	105	100	98	95	93	90	88	85	
	125	144	138	131	125	122	119	116	113	109	106	
	150	173	165	158	150	146	143	139	135	131	128	
	160	184	176	168	160	156	152	148	144	140	136	
	175	201	193	184	175	171	166	162	158	153	149	
	200	230	220	210	200	195	190	185	180	175	170	
HGP400 HGP630	225	259	248	236	225	219	214	208	203	197	191	HGP250 Шина + теплоотвод
	250	288	275	263	250	244	238	231	225	219	213	
	300	323	315	308	300	291	282	273	264	255	246	
	350	376	368	359	350	340	330	320	310	300	290	
	400	430	420	410	400	388	376	364	352	340	328	
HGP800	500	538	525	513	500	485	470	455	440	425	410	HGP630 Шина + теплоотвод
	630	677	662	646	630	611	592	573	554	535	516	
	700	753	735	718	700	679	658	637	616	595	574	
HGP800	800	860	840	820	800	776	752	728	704	680	656	HGP800 Шина + теплоотвод

Аксессуары

HGM общего типа

Аксессуары

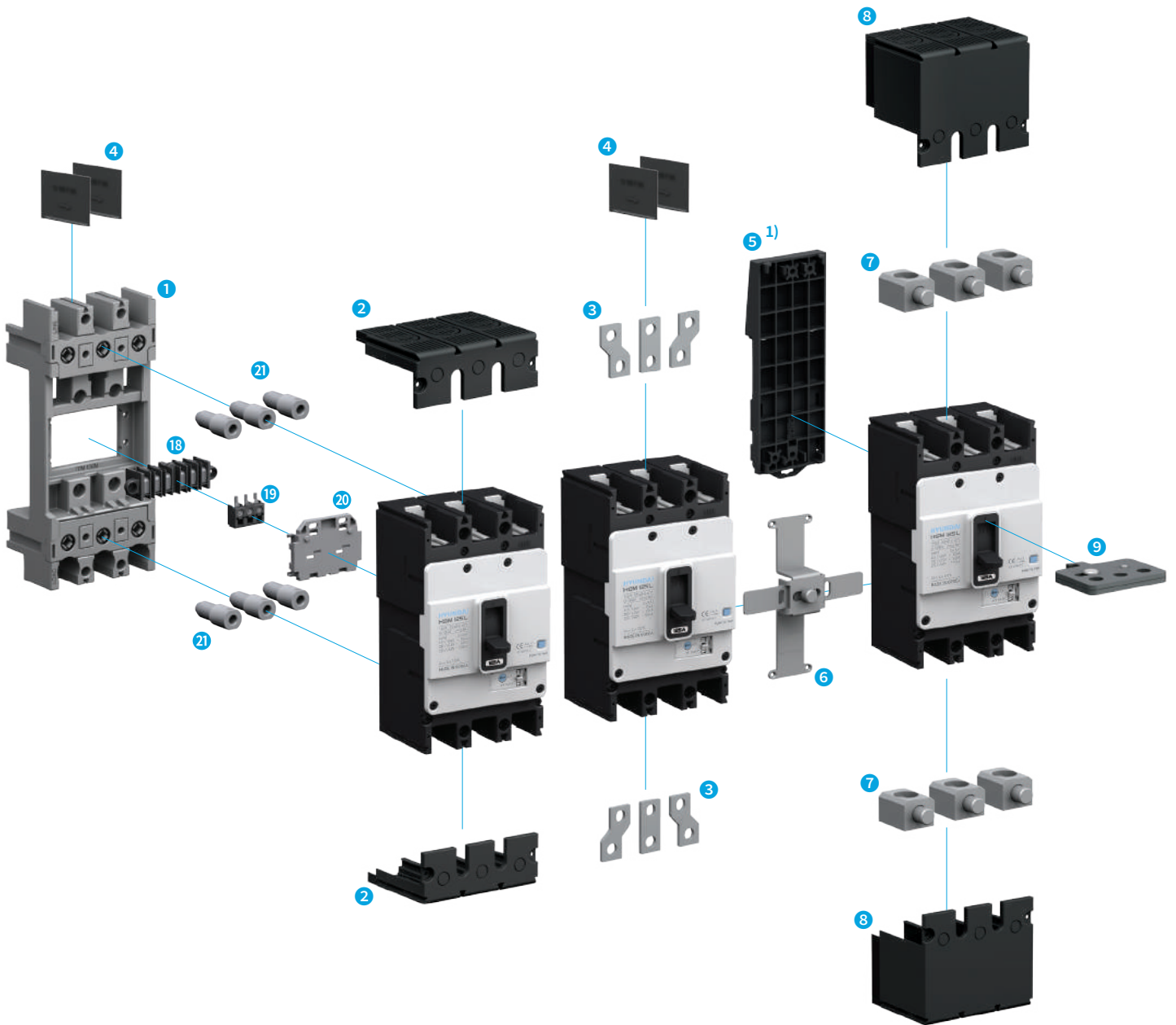

※ 1) DIN Rail Adaptor (DRA) : For HGM/HGE100

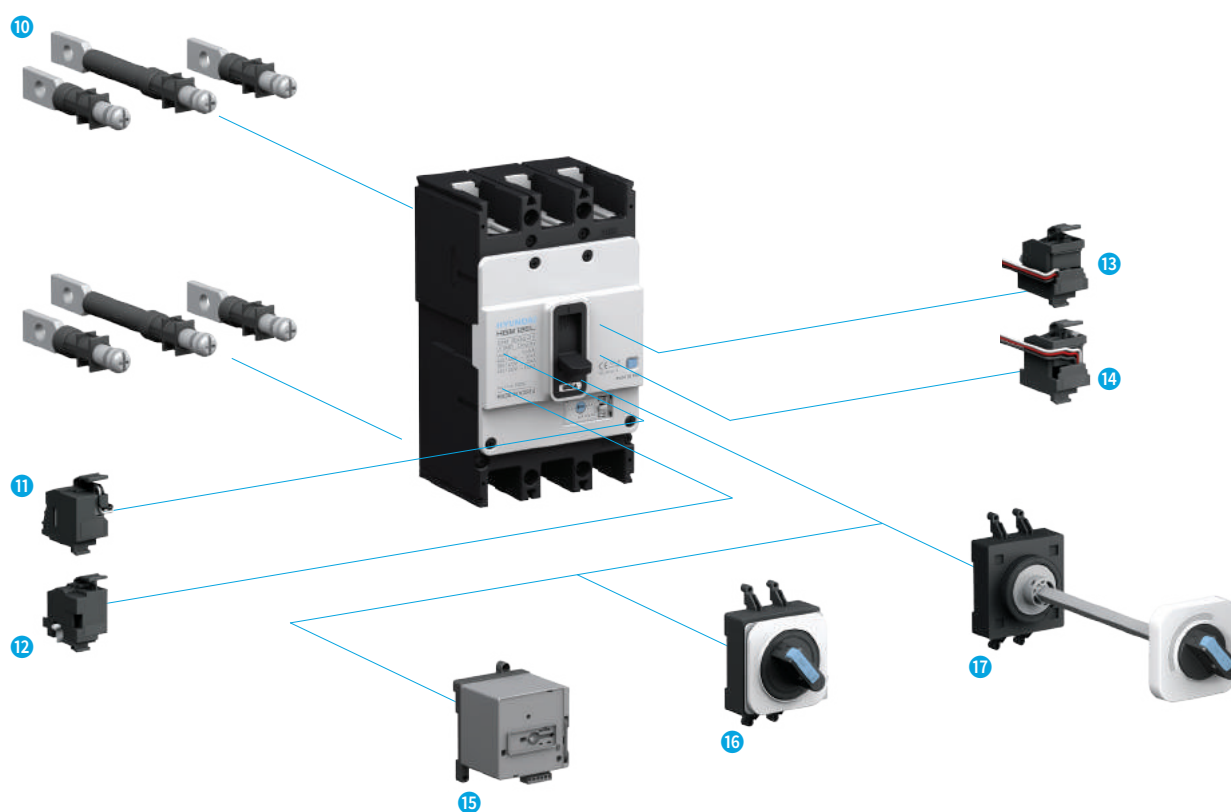

АВЛК типа HGM

- | | | |
|--|--|--|
| 1 Втычное устройство (TDA, TDM, TDF) | 8 Крышка выводов (для общего типа) (TCF) | 14 Выключатель сигнализации (ALT) |
| 2 Крышка выводов (для втычного типа) (TCF) | 9 Накладка для запирания ручки (PLD) | 15 Привод с электродвигателем (MOT) |
| 3 Шинные выводы (TBB) | 10 Вывод подключения сзади (RCT) | 16 Короткая поворотная рукоятка (TFG) |
| 4 Межполюсная перегородка (TQQ) | 11 Независимый расцепитель (SHT) | 17 Удлиненная поворотная рукоятка (TFH) |
| 5 Переходник на DIN-рейку (DRA) | 12 Расцепитель мин. напряжения (UVT) | 18 Втычной блок выводов (CBM) |
| 6 Механическая блокировка (MIF) | 13 Вспомогательный выключатель (AUX) | 19 Втычной блок выводов (CBB BLOCK UNIT) |
| 7 Блок зажима провода (CTB) | | 20 Втычной блок выводов (CBB PLATE) |
| | | 21 Втычной вывод (PC MALE) |

Аксессуары

HGR с высокой отключающей способностью

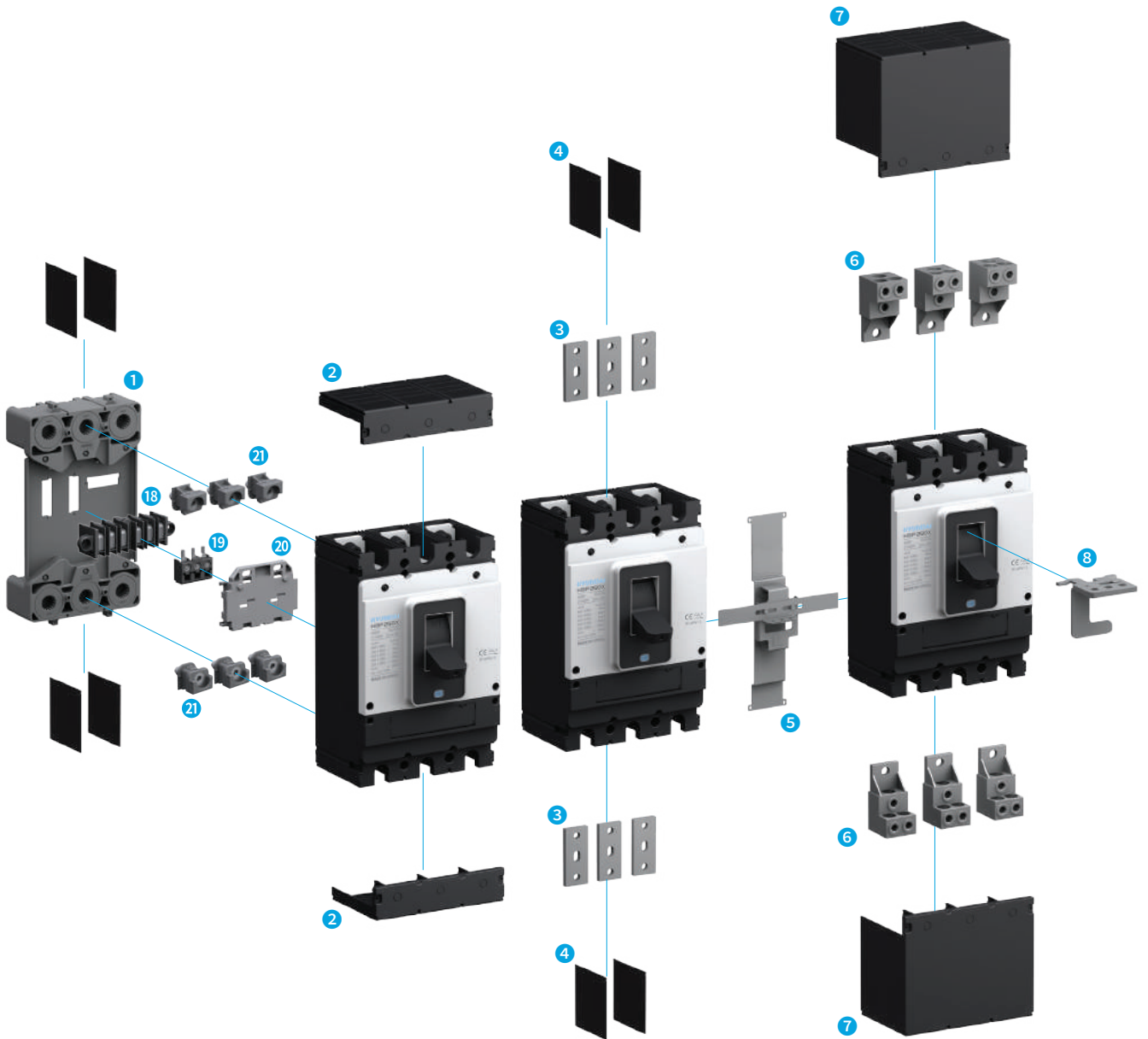

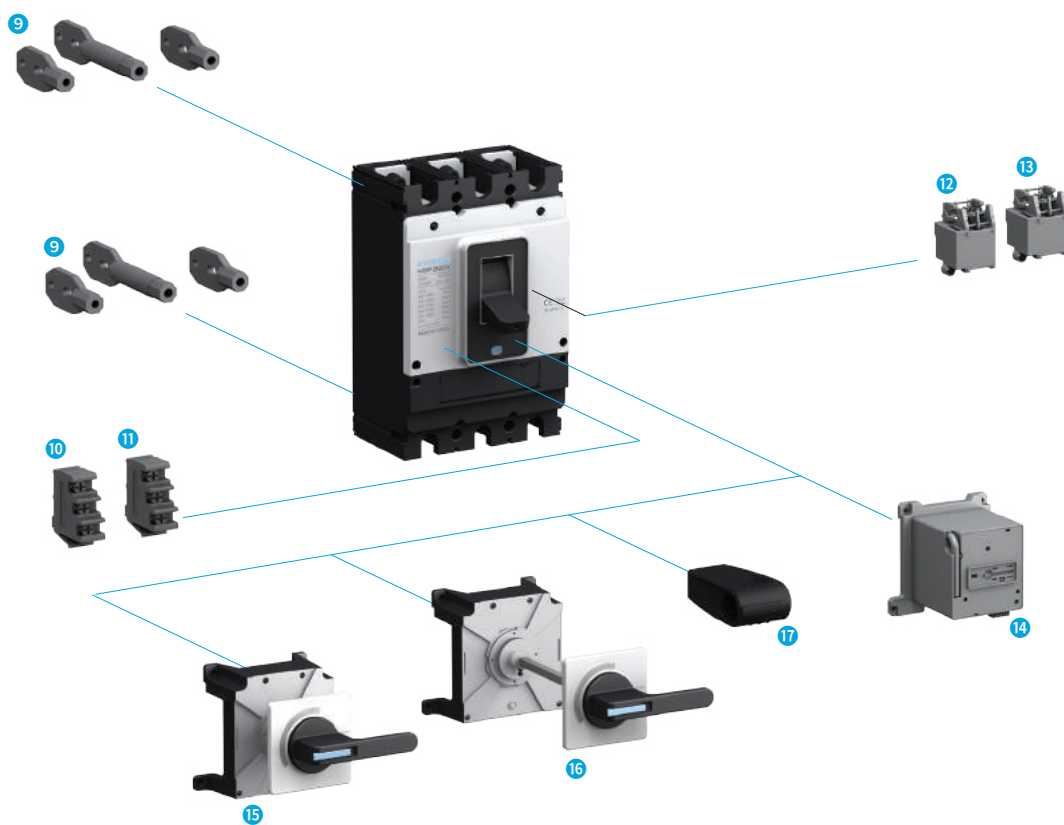

АВЛК типа HGP

- | | | |
|---|---------------------------------------|--|
| 1 Втычное устройство (TDM) | 8 Накладка для запираения ручки (PLD) | 16 Удлиненная поворотная рукоятка (TFH) |
| 2 Крышка выводов (для втычного типа) (короткая TCF) | 9 Вывод подключения сзади (RCT) | 17 Вспомогательная рукоятка (THA) |
| 3 Шинные выводы (TBB) | 10 Вспомогательный выключатель (AUX) | 18 Втычной блок выводов (CBM) |
| 4 Межполюсная перегородка (TQQ) | 11 Выключатель сигнализации (ALT) | 19 Втычной блок выводов (CBV BLOCK UNIT) |
| 5 Механическая блокировка (MIF) | 12 Независимый расцепитель (SHT) | 20 Втычной блок выводов (CBV PLATE) |
| 6 Блок зажима провода (CTB) | 13 Расцепитель мин. напряжения (UVT) | 21 Втычной вывод (PC MALE) |
| 7 Крышка выводов (для общего типа) (длинная TCF) | 14 Привод с электродвигателем (MOT) | |
| | 15 Короткая поворотная рукоятка (TFG) | |

Внутренние аксессуары (HGM)

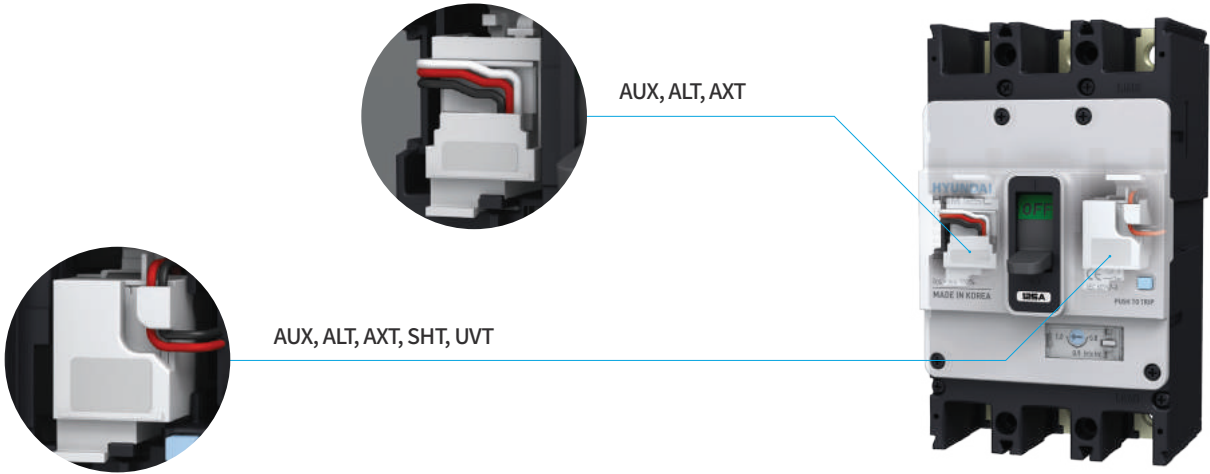

Аксессуары

HGM30, 50E/S, 60, 100

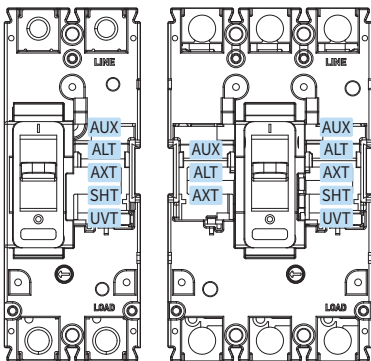

HGM50H/L, 125

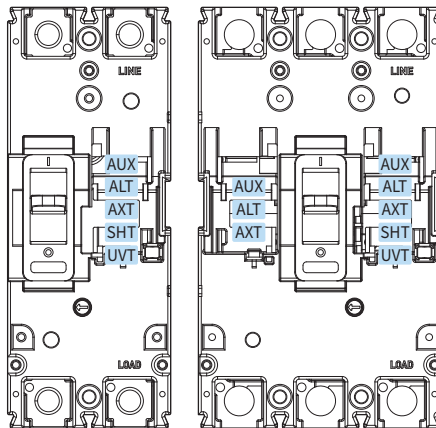

HGM160, 250

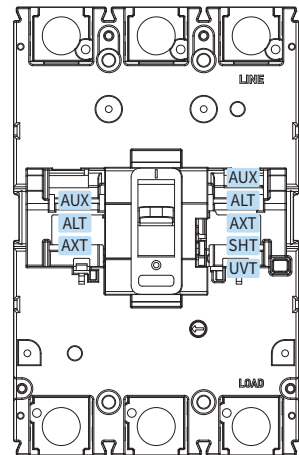

Возможные комбинации установки (ниже 250 АF)

Тип	Полюса	AUX	ALT	SHT	UVT	AXT	AUX	AUX	SHT	UVT	SHT	UVT	SHT	UVT
							ALT	ALT	AUX	AUX	ALT	ALT	AXT	AXT
HGM30 ~ HGM125	2													
HGM30 ~ HGM250	3/4													
HGE30 ~ HGE250	2/3/4													

※ AUX: Вспомогательный выключатель □ / ALT: Выключатель сигнализации ■ / SHT: Независимый расцепитель □ / UVT: Расцепитель минимального напряжения □ / AXT: Вспомогательный выключатель сигнализации □■ (AUX/ALT интегрированный)

Внутренние аксессуары для типа HGM и возможное положение для установки

- Вспомогательный выключатель (AUX)
- Выключатель сигнализации (ALT)
- Вспомогательный + Выключатель сигнализации отключения (AXT)
- Независимый расцепитель (SHT)
- Расцепитель мин. напряжения (UVT)

HGM400

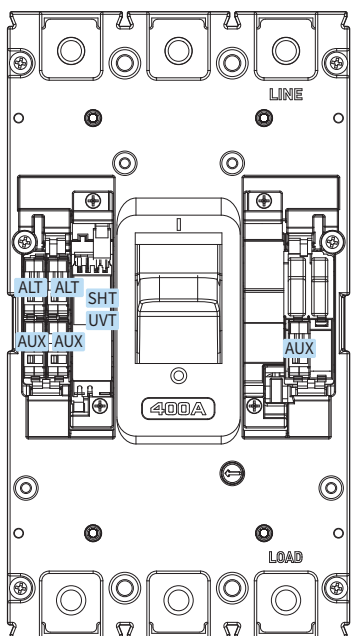

HGM630, 800

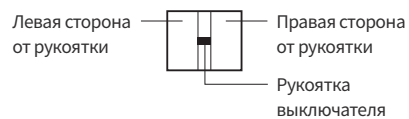
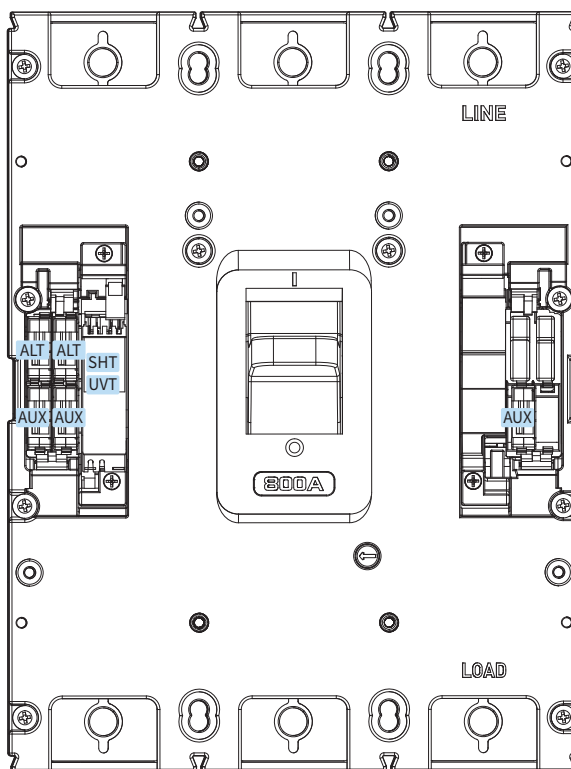

Возможные комбинации установки (400 ~ 800 AF)

Тип	Полюса	AUX		ALT		SHT		UVT		SHT		UVT	
		ALT	AUX	AUX	ALT	AUX	ALT	ALT	AUX	ALT	AUX	ALT	
HGM400	2/3/4												
HGM630 HGM800	2/3 4RSTN												
HGM630 HGM800	4NRST												
HGE400	2/3/4												
HGE630 HGE800	2/3												

※ AUX: Вспомогательный выключатель □ / ALT: Выключатель сигнализации ■ / SHT: Независимый расцепитель ◻ / UVT: Расцепитель минимального напряжения ◻
 TT ZCT встроенного типа для HGM можно также устанавливать на тип HGE

Внутренние аксессуары (HGM)

Вспомогательный выключатель (AUX) / Выключатель сигнализации отключения (ALT)

Это контакты для дистанционного указания состояния автоматического выключателя.

Эти контакты могут выполнять не только функцию индикации, но и функции электрического переключения, например, электрическую блокировку или промежуточное реле.

Вспомогательный выключатель (AUX)

- Указывает состояние ВКЛ/ОТКЛ автоматического выключателя.
- Состояние ОТКЛ после отключения.
- Содержит перекидной контакт.

Вспомогательный + Выключатель сигнализации отключения (AXT)

- Этот выключатель является объединенной комбинацией вспомогательного выключателя и выключателя сигнализации отключения.

Выключатель сигнализации отключения (ALT)

- Он активируется только когда автоматический выключатель отключается из-за перегрузки, короткого замыкания или срабатывания независимого расцепителя, но не срабатывает во время ручного оперирования ВКЛ/ОТКЛ.
- Возвращается в исходное состояние после сброса автоматического выключателя.
- Содержит перекидной контакт.

Электрическая схема контактов

	Вспомогательный выключатель (AUX)	Выключатель сигнализации отключения (ALT)
MCCB ON		
MCCB OFF		
MCCB TRIP		

Коммутационная способность контактов

Номинальный условный тепловой ток	5 A		
Минимальная нагрузка	160 мА, 5 В пост. тока		
Номинальный рабочий ток	Резистивная нагрузка	Индуктивная нагрузка	
	125 В пер. тока	5 A	3 A
	250 В пер. тока	3 A	2 A
	30 В пер. тока	4 A	3 A
	125 В пер. тока	0.4 A	0.4 A
250 В пер. тока	0.2 A	0.2 A	

Возможное положение для установки

Тип	Полюса	AUX	ALT	AXT
HGM30 ~ HGM125	2			
HGM30 ~ HGM250	3/4			
HGE30 ~ HGE250	2/3/4			
HGM400	2/3/4			
HGE400	2/3/4			
HGM630 HGM800	2/3/4			
HGE630 HGE800	2/3			

※ AUX: Вспомогательный выключатель

ALT: Выключатель сигнализации

AXT: Вспомогательный выключатель сигнализации (объединенный AUX/ALT)



AUX



ALT

Независимый расцепитель (SHT)

Независимый расцепитель (SHT) – это устройство, которое дистанционно отключает автоматический выключатель при подаче напряжения на выводы его катушки.

Рабочие характеристики

- $U \geq 0,7 \times U_n$ (подайте больше 70% номинального напряжения)
- В случае подачи импульса напряжения длительность импульса должна быть больше 20 мсек

Номинальное напряжение и характеристики (100 - 250 AF)

Номинальное напряжение (Un)	Потребляемая мощность		
	ВА (Вт)	А	
Пост. ток	24 В	50,2	2,1
	48 В	94,6	1,97
	60 В	91,2	1,52
Пер. ток (50/60 Гц)	100 ~ 120 В	11,8	0,1
	125 В	58,1	0,47
	100 ~ 120 В	75,2	0,63
	200 ~ 250 В	64,8	0,26
	380 ~ 480 В	131	0,27
Номинальное рабочее напряжение	0,7 ~ 1,1 × Un		
Время отключения	50 мс		

※ Выходное напряжение контроллера 45 В пост. тока

Подключение SHT

1. Только SHT



※ Не применяется для HGM400, 630, 800 AF 24 В пост. тока

2. HGM400, 630, 800 AF 24 В пост. тока (SHT + Контроллер)

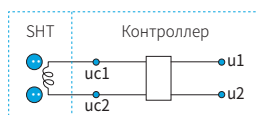

Возможное положение для установки

Тип	Полюса	SHT	UVT
HGM30 ~ HGM125	2		
HGM30 ~ HGM250	3/4		
HGE30 ~ HGE250	2/3/4		
HGM400	2/3/4		
HGE400	2/3/4		
HGM630 HGM800	2/3/4		
HGE630 HGE800	2/3		

※ SHT: Независимый расцепитель

UVT: Расцепитель минимального напряжения



SHT

Внутренние аксессуары (HGM)

Расцепитель минимального напряжения (UVT)

Если напряжение в цепи падает ниже 35% от номинального напряжения (U_n), UVT автоматически выполняет отключение автоматического выключателя для предотвращения повреждения нагрузки.

Условия размыкания

- Гарантируется, что рабочие характеристики соответствуют требованиям стандарта МЭК 60947-2.
- Условие отключения автоматического выключателя:
 $U \leq 0,35 \times U_n$
- Нерегулируемый тип: 50 мсек (400 - 800 АФ)
- Тип с временем выдержки: 500 ~ 1 000 мсек (ниже 250 АФ)
- Условие неотключения автоматического выключателя:
 $U \geq 0,7 \times U_n$
- Если напряжение в интервале $U = 0,35 - 0,7 \times U_n$, автоматический выключатель может выполнить отключение, но его оперирование не гарантируется.

Функция задержки срабатывания

Предотвращается ложное срабатывание из-за кратковременного снижения напряжения, менее 500 мсек (ниже 250 АФ).

Подключение UVT

1. HGM30 ~ 250 АФ (UVT + контроллер)
2. HGM400, 630, 800 АФ (только UVT)

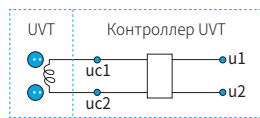

※ При работе от 24 В пост. тока для HGM400 и выше нужен контроллер



Условия замыкания

- Если на автоматическом выключателе установлен расцепитель UVT и на расцепитель UVT не подано напряжение, то автоматический выключатель нельзя ВКЛ (замкнуть).
- Операция сброса после вызванного срабатыванием UVT отключения автоматического выключателя может проходить по-разному в зависимости от типа автоматического выключателя и конструкции UVT.
- Для замыкания автоматического выключателя на UVT нужно подать напряжение питания.
- Условие замыкания: $U \geq 0,85 \times U_n$

Номинальное напряжение и характеристики (типоразмер ниже 250 АФ)

Номинальное напряжение (U_n)	Потребляемая мощность		
	ВА (Вт)	А	
Пост. ток	24 В	0,96	40
	48 В	1,1	22,7
	100 ~ 110 В	2,2	20
Пер. ток (50/60 Гц)	100 ~ 120 В	5,1	42
	200 ~ 230 В	6	26
	380 ~ 415 В	9,6	23
	440 ~ 480 В	12,5	26
Пусковое напряжение	Размыкание	0,35 ~ 0,7 × U_n	
	Замыкание	0,85 × U_n	
Номинальное рабочее напряжение	0,85 ~ 1,1 × U_n		
Время отключения	500 ~ 1000 мс		

※ Не используйте UVT для систем с электрической взаимной блокировкой.

※ Выходное напряжение контроллера: 45 В пост. тока.



UVT



Контроллер UVT

Внутренние аксессуары (HGP)

Внутренние аксессуары для типа HGP и возможное положение для установки

- Вспомогательный выключатель (AUX)
- Выключатель сигнализации (ALT)
- Независимый расцепитель (SHT)
- Расцепитель мин. напряжения (UVT)
- Контакт сигнализации отказа (FAL), только для электронного

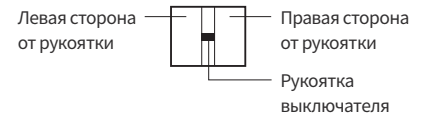
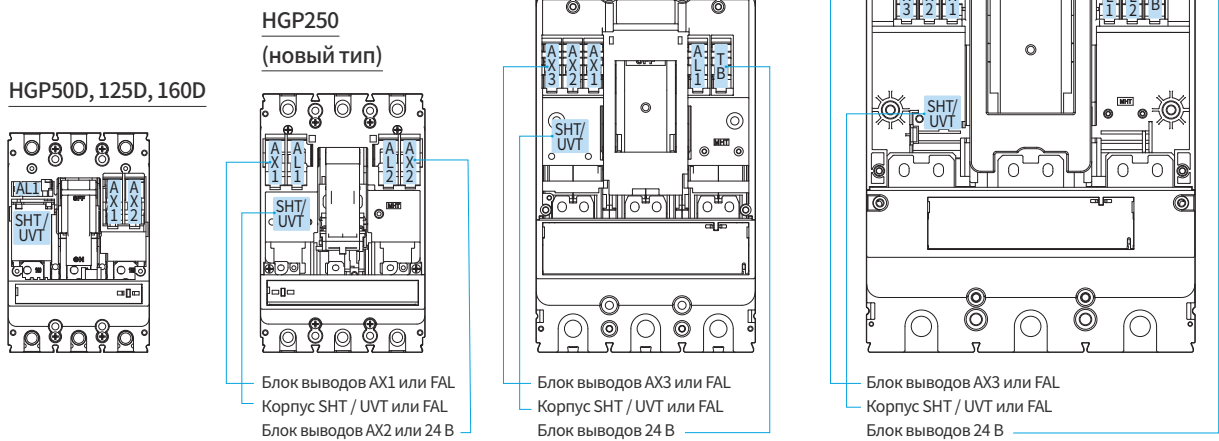
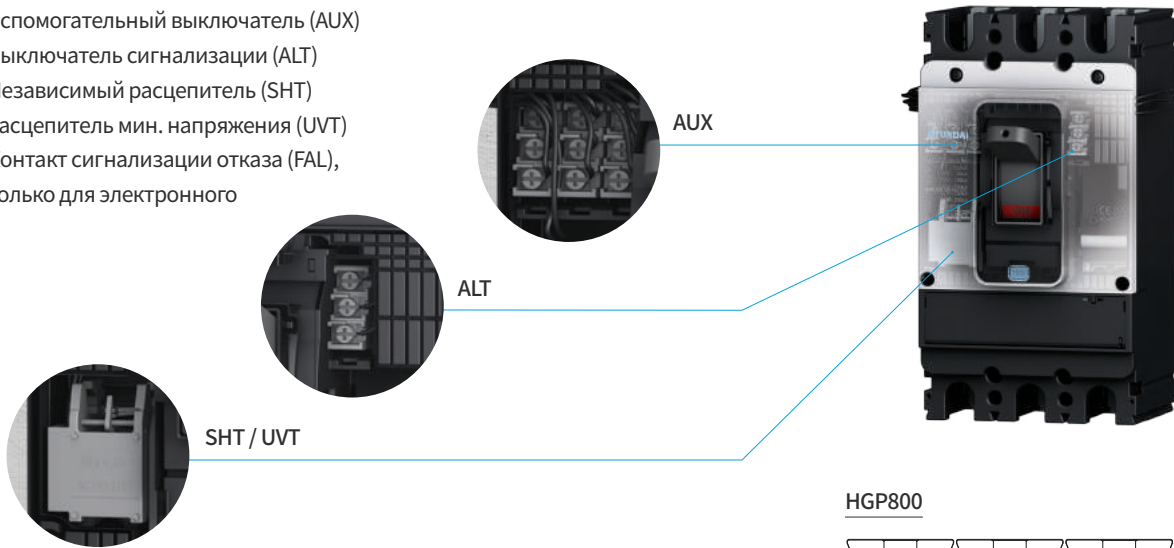

Возможное положение для установки

Тип	Полюса	AUX	ALT	SHT	UVT	SHT		UVT		SHT		UVT	
						AUX	ALT	AUX	ALT	AUX	ALT	AUX	ALT
HGP50D HGP125D HGP160D	3/4												
HGP250	3/4												
HGP400 HGP630	3/4												
HGP800	3/4												

※ AUX: Вспомогательный выключатель □ / ALT: Выключатель сигнализации ■ / SHT: Независимый расцепитель ▨ / UVT: Расцепитель минимального напряжения ⊠
 АХТ: Вспомогательный выключатель сигнализации □■ (AUX/ALT Интегрированный)

Аксессуары

Внутренние аксессуары (HGP)

Вспомогательный выключатель (AUX) / Выключатель сигнализации отключения (ALT)

Это контакты для дистанционного указания состояния автоматического выключателя.

Эти контакты могут выполнять не только функцию индикации, но и функции электрического переключения, например, электрическую блокировку или промежуточное реле.

Вспомогательный выключатель (AUX)

- Указывает состояние ВКЛ/ОТКЛ автоматического выключателя.
- Состояние ОТКЛ после отключения.
- Содержит перекидной контакт.

Выключатель сигнализации отключения (ALT)

- Он активируется только когда автоматический выключатель отключается из-за перегрузки, короткого замыкания или срабатывания независимого расцепителя, но не срабатывает во время ручного оперирования ВКЛ/ОТКЛ.
- Возвращается в исходное состояние после сброса автоматического выключателя.
- Содержит перекидной контакт.

Электрическая схема контактов

	Вспомогательный выключатель (AUX)	Выключатель сигнализации отключения (ALT)
MCCB ON		
MCCB OFF		
MCCB TRIP		

Возможное положение для установки

Тип	AUX	ALT
HGP50D HGP125D HGP160D		
HGP250		
HGP400 HGP630		
HGP800		

Коммутационная способность контактов

Номинальный условный тепловой ток	5 A		
Минимальная нагрузка	160 мА, 5 В пост. тока		
Номинальный рабочий ток	Резистивная нагрузка	Индуктивная нагрузка	
	Пер. ток	125 В 250 В	5 А 3 А
Пост. ток	30 В	4 А	3 А
	125 В 250 В	0,4 А 0,2 А	0,4 А 0,2 А



HGP160D ALT



HGP250 ~ 800 ALT
HGP160D ~ 800 AUX

Независимый расцепитель (SHT) / Расцепитель минимального напряжения (UVT)

SHT/UVT устанавливается внутри автоматического выключателя и предоставляет функцию дистанционного отключения автоматического выключателя при подаче напряжения на выводы катушки.

Независимый расцепитель (SHT)

Независимый расцепитель (SHT) – это устройство, которое установлено внутри автоматического выключателя и дистанционно отключает автоматический выключатель при подаче напряжения на выводы его катушки.

Рабочие характеристики

- $U \geq 0,7 \times U_n$ (подайте больше 70% номинального напряжения)
- В случае подачи импульса напряжения длительность импульса должна быть больше 20 мсек

Номинальное напряжение и характеристики

Номинальное напряжение (Un)	Потребляемая мощность	
	Вт или ВА	А (mA)
Пост. ток	24 В	1,2
	100 ~ 110 В	2,8
	100 ~ 120 В	3,3
Пер. ток (50/60 Гц)	200 ~ 230 В	5,2
	380 ~ 415 В	13,9
	440 ~ 480 В	10,9
	440 ~ 480 В	22,8
Номинальное рабочее напряжение	0,7 ~ 1,1 × Un	
Время отключения	50 мс	

※ Выходное напряжение контроллера: 45 В пост. тока

Возможное положение для установки

Тип	SHT	UVT
HGP50D HGP125D HGP160D		
HGP250		
HGP400 HGP630		
HGP800		

Подключение SHT

1. Только SHT



2. HGP160D DC SHT

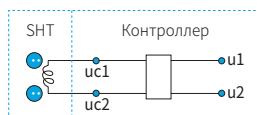

※ В расцепители пост. тока 160D AF (50D, 125D, 160D) входит контроллер

Подключение UVT

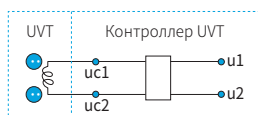

Расцепитель минимального напряжения (UVT)

Если в автоматическом выключателе установлен расцепитель минимального напряжения, автоматический выключатель отключается или не замыкается, если напряжение в цепи расцепителя ниже заданного значения. Если напряжение в цепи падает ниже 35% от номинального напряжения (Un), UVT автоматически выполняет отключение автоматического выключателя для предотвращения повреждения нагрузки.

Условия размыкания

- Гарантируется, что рабочие характеристики соответствуют требованиям стандарта МЭК 60947-2.
- Условие отключения автоматического выключателя: $U \leq 0,35 \times U_n$
- Условие неотключения автоматического выключателя: $U \geq 0,7 \times U_n$
- Если напряжение в интервале $U = 0,35 - 0,7 \times U_n$, автоматический выключатель может выполнить отключение, но его оперирование не гарантируется.

Условия замыкания

- Если на автоматическом выключателе установлен расцепитель UVT и на расцепитель UVT не подано напряжение, то автоматический выключатель нельзя ВКЛ (замкнуть).
- Для замыкания автоматического выключателя на UVT нужно подать напряжение питания.
- Условие замыкания: $U \geq 0,85 \times U_n$.

Номинальное напряжение и характеристики

Номинальное напряжение (Un)	Потребляемая мощность	
	Вт или ВА	А (mA)
Пост. ток	24 В	2,6
	100 ~ 110 В	5
	100 ~ 120 В	4,5
Пер. ток (50/60 Гц)	200 ~ 230 В	5,6
	380 ~ 415 В	10,8
	440 ~ 480 В	12,5
	440 ~ 480 В	26
Пусковое напряжение	Отключение	0,35 ~ 0,7 × Un
	Включение	0,85 × Un
Номинальное рабочее напряжение	0,85 ~ 1,1 × Un	
Время отключения	50 мс	

※ Не используйте UVT для систем с электрической взаимной блокировкой.

※ Выходное напряжение контроллера: 45 В пост. тока



Внешние аксессуары (HGM)

Устройство запирания

Устройство запирания рукоятки с навесным замком (PLD)

Это устройство используется для блокировки рукоятки автоматического выключателя в положении OFF (ОТКЛ) с помощью навесного замка. Навесной замок не поставляется в комплекте, можно навесить до 3 замков. Ниже приведены требования к навесному замку.

Тип	Выключатель	Диаметр дужки замка ¹⁾
PLD 10GM	HGM30 ~ HGM250	5 мм
	HGE30 ~ HGE250	
PLD 40GM	HGM400 ~ HGM800	6 мм
	HGE400 ~ HGE800	

Механическая блокировка

Это устройство выполняет механическую взаимную блокировку двух автоматических выключателей.

Основные особенности

- Оно предотвращает одновременное замыкание двух выключателей.
- Все автоматические выключатели размыкаются (ОТКЛ). Ниже приведены требования к навесному замку.

Тип				Выключатель	Диаметр дужки замка ¹⁾
2P	3P	4P (RSTN)	4P (NRST)		
MIF 10GM 2	MIF 10GM 3	MIF 10GM R4	MIF 10GM N4	HGM/HGE30, 50E/S, 60, 100	5 мм
MIF 12GM 2	MIF 12GM 3	MIF 12GM R4	MIF 12GM N4	HGM/HGE50H/L,125	
-	MIF 25GM 3	MIF 25GM R4	MIF 25GM N4	HGM/HGE160, 250	
-	MIF 40GM 3	MIF 40GM R4	MIF 40GM N4	HGM/HGE400	6 мм
-	MIF 80GM 3	MIF 80GM R4	MIF 80GM N4	HGM/HGE630, 800	

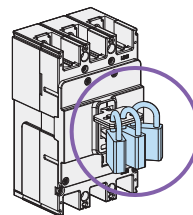
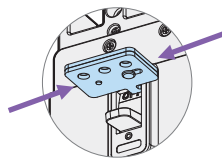

PLD

Диаметр дужки замка
(См. Таблицу)

MIF

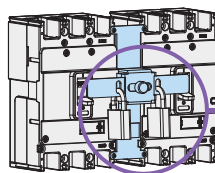
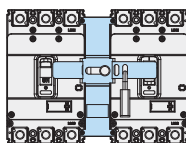
Диаметр дужки замка
(См. Таблицу)

Правый замок Откл

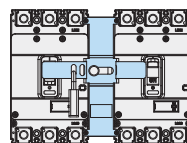

Левый замок Откл

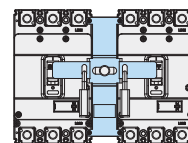

Оба замка Откл

※ 1) Навесной замок не поставляется

Крышка выводов

В качестве аксессуара, который изолирует находящиеся под напряжением участки выводов автоматического выключателя сторон питания и нагрузки, она предотвращает случаи поражения электрическим током и короткого замыкания, которые могут возникнуть из-за непосредственного контакта кистей и инструментов, например, отвертки оператора с находящимися под напряжением частями. Если установлена крышка выводов, у силовой части имеется степень защиты IP40. В зависимости от метода подключения автоматического выключателя можно использовать длинную или короткую крышку, вместе с ней можно использовать разные рукоятки и устройства блокировки.

Короткий тип

Пригоден для втычного подключения или подключения сзади.

Длинный тип

Пригоден для переднего подключения с помощью проводов, шин или кабельных наконечников.

Тип						Выключатель	Шаг (мм)
2P		3P		4P			
Короткий	Длинный	Короткий	Длинный	Короткий	Длинный		
TCF 10GM S2	TCF 10GM L2	TCF 10GM S3	TCF 10GM L3	TCF 10GM S4	TCF 10GM L4	HGM30, 50E/S, 60, 100 HGE30, 50E/S, 60, 100	25
TCF 12GM S2	TCF 12GM L2	TCF 12GM S3	TCF 12GM L3	TCF 12GM S4	TCF 12GM L4	HGM50H/L, 125 HGE50H/L, 125	30
TCF 25GM S3	TCF 25GM L3	TCF 25GM S3	TCF 25GM L3	TCF 25GM S4	TCF 25GM L4	HGM160, 250 HGE160, 250	35
TCF 40GM S3	TCF 40GM L3	TCF 40GM S3	TCF 40GM L3	TCF 40GM S4	TCF 40GM L4	HGM400 HGE400	44
TCF 80GM S3	TCF 80GM L3	TCF 80GM S3	TCF 80GM L3	TCF 80GM S4	TCF 80GM L4	HGM630, 800 HGE630, 800	70
TCF 10HD S2	-	TCF 10HD S3	-	-	-	HDB30, 50, 100 HDG30, 50, 100	25



Короткий тип



Длинный тип



Схема сборки



Короткий тип
(втычное подключение)

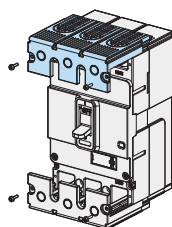
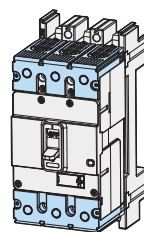
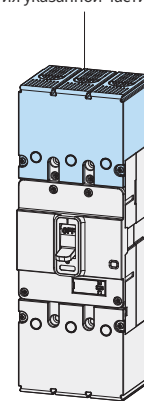

Длинный тип
(подключение спереди)

※ Для переднего подключения используйте его только после снятия указанной части.

Внешние аксессуары (HGM)

Межполюсная перегородка

В качестве аксессуара, предназначенного для предотвращения аварий с изоляцией и попаданием посторонних проводящих материалов между выводами автоматического выключателя, такая перегородка улучшает изоляцию между полюсами, она устанавливается в канавке между полюсами выключателя. Ее можно легко добавить, даже если автоматический выключатель уже был смонтирован, а если два автоматических выключателя смонтированы рядом друг с другом, ее также можно установить в зазоре между двумя автоматическими выключателями. Кроме того, она используется в крышке выводов и в основании для втычного подключения.

※ Если межполюсная перегородка не установлена между выводами автоматического выключателя, это может вызвать аварии с вторичным коротким замыканием, поэтому перегородку необходимо установить. Межполюсную перегородку необходимо установить между выводами выключателя с напряжением питания.

Тип			Выключатель	Число штук (шт./комплект)		
2P	3P	4P		2P	3P	4P
TQQ 10GM 2	TQQ 10GM 3	TQQ 10GM 4	HGM30, 50E/S, 60, 100 HGE30, 50E/S, 60, 100	1	2	3
TQQ 10GM 2	TQQ 10GM 3	TQQ 10GM 4	HGM50H/L, 125 HGE50H/L, 125	1	2	3
TQQ 25GM 2	TQQ 25GM 3	TQQ 25GM 4	HGM160, 250 HGE160, 250	1	2	3
TQQ 40GM 2	TQQ 40GM 3	TQQ 40GM 4	HGM400 HGE400	1	2	3
TQQ 40GM 2	TQQ 40GM 3	TQQ 40GM 4	HGM630, 800 HGE630, 800	1	2	3
TQQ 10HD 2	TQQ 10HD 3	-	HDB30, 50, 100 HDG30, 50, 100	2	4	-

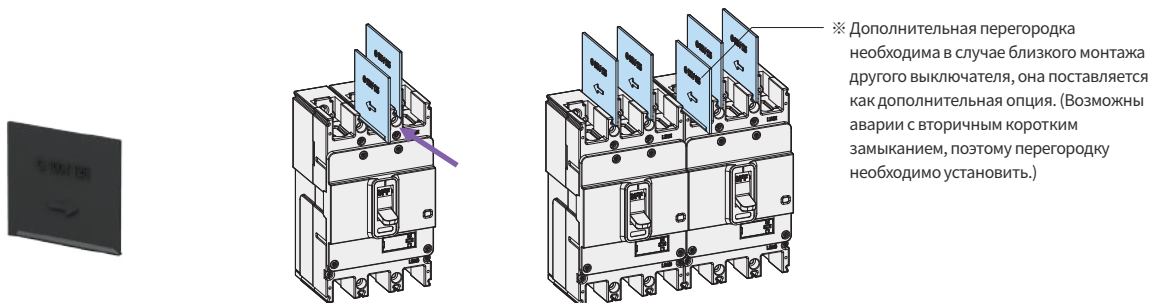

Поворотная рукоятка

Поворотная рукоятка является деталью, которая позволяет проверять состояние АВЛК и оперировать его между ОТКЛ/ВКЛ/TRIP, даже если передняя панель выключателя закрыта после установки его в закрытой КРУ или на щит с другими АВЛК. Есть два типа поворотной рукоятки, короткая и с удлинителем, и все поворотные рукоятки позволяют запираеть дверь щита и запираеть положение рукоятки. Поворотную рукоятку можно повернуть по часовой стрелке для включения (ВКЛ) автоматического выключателя, а в зависимости от положения линии питания в АВЛК рукоятки делятся на типы для верхней линии, правой линии и левой линии. Степень защиты IP рукоятки равна IP40.

Короткая поворотная рукоятка

- 32 ~ 250 AF: Рукоятка прикреплена непосредственно к автоматическому выключателю.
- 400 ~ 800 AF: Рукоятка прикреплена к двери щита.

Удлиненная поворотная рукоятка

Она используется при большом расстоянии между автоматическим выключателем и дверью щита. Рукоятка крепится к двери щита (распределительного устройства), поэтому недоступна кнопка функции отключения.

Тип			Выключатель
Линия сверху	Линия справа	Линия слева	
TFG 10GM U	TFG 10GM R	TFG 10GM L	HGM/HGE30, 50E/S, 60, 100
TFG 12GM U	TFG 12GM R	TFG 12GM L	HGM/HGE50H/L, 125
TFG 25GM U	TFG 25GM R	TFG 25GM L	HGM/HGE160, 250
TFG 40GM U	TFG 40GM R	TFG 40GM L	HGM/HGE400
TFG 80GM U	TFG 80GM R	TFG 80GM L	HGM/HGE630, 800

Тип	Выключатель
TFH 10GM	HGM/HGE30, 50E/S, 60, 100
TFH 12GM	HGM/HGE50H/L, 125
TFH 25GM	HGM/HGE160, 250
TFH 40GM	HGM/HGE400
TFH 80GM	HGM/HGE630, 800



Короткая поворотная рукоятка (TFG-HGM)

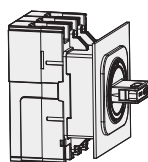

HGM30 ~ HGM250

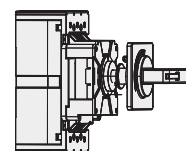

HGM400 ~ HGM800

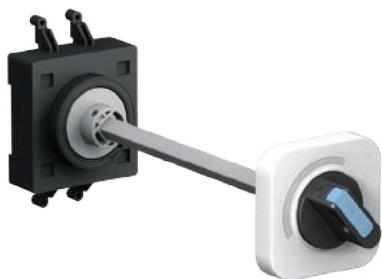

Удлиненная поворотная рукоятка (TFH-HGM)

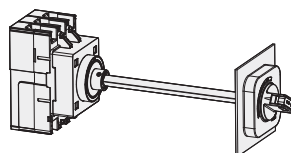

HGM30 ~ HGM250

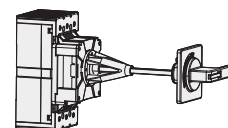

HGM400 ~ HGM800

※ При установке удлинительной поворотной рукоятки допуск приводного вала рукоятки составляет 1,5 градуса.

Внешние аксессуары (HGM)

Поворотная рукоятка

Типы рукоятки в зависимости от вида монтажа автоматического выключателя

Поворотная рукоятка бывает следующих трех видов в зависимости от направления подключения напряжения питания к выключателю.

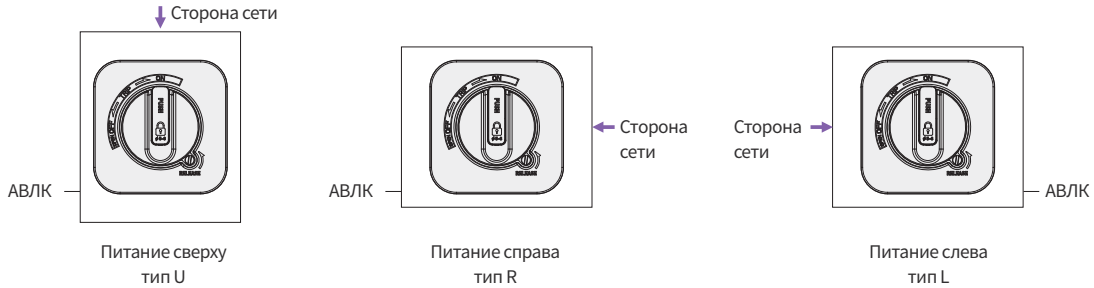

Как оперировать рукояткой

Направление оперирования: Поверните рукоятку по часовой стрелке для включения (ВКЛ) выключателя.

- ВКЛ автоматического выключателя: Поверните рукоятку в положение ВКЛ (Рис. 1).
- ОТКЛ автоматического выключателя: Поверните рукоятку в положение ОТКЛ (Рис. 2).
- Срабатывание (TRIP) автоматического выключателя: Если произошло срабатывание (отключение) автоматического выключателя, рукоятка автоматически повернется в положение TRIP (Рис. 3).
- После срабатывания автоматического выключателя поверните рукоятку в положение RESET (Сброс) (Рис. 4), а затем поверните рукоятку в положение включения ON, и произойдет замыкание (ВКЛ) автоматического выключателя (Рис. 1).
- Если вам нужно открыть дверь шкафа, когда рукоятка в положении ВКЛ, сначала поверните винт освобождения (RELEASE) по направлению стрелки, а затем откройте дверь (Рис. 5).



(Рис. 1)

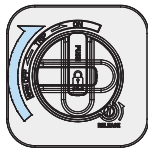

(Рис. 2)

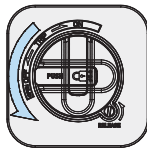

(Рис. 3)

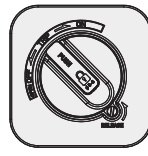

(Рис. 4)

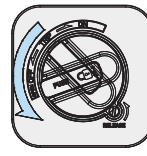

(Рис. 5)

Накладка для запираания ручки

Функция запираания	Дверь заперта в состоянии ОТКЛ	Дверь заперта в состоянии ВКЛ	Обратная блокировка	Навесной замок на рукоятку
Описание	<ul style="list-style-type: none"> Невозможно открыть дверь щита, когда автоматический выключатель находится в состоянии ОТКЛ. Это можно сделать в положении RESET (Сброс). Можно открыть дверь щита после поворота рукоятки в положение RESET. 	<ul style="list-style-type: none"> Невозможно открыть дверь щита, когда автоматический выключатель находится в состоянии ВКЛ. Можно открыть дверь щита после поворота рукоятки в положение RESET. 	<ul style="list-style-type: none"> Невозможно включить автоматический выключатель (ВКЛ), если дверь щита открыта. 	<ul style="list-style-type: none"> Функция навесного запираания, которая запирает рукоятку от оперирования с помощью навесного замка. Навесной замок не поставляется в комплекте, а число навешиваемых замков зависит от диаметра дужки замка. (Смотрите таблицу ниже) Технические характеристики навесных замков смотрите в таблице ниже.
Короткий тип (TFG)	●	●	● (только 100/125/250 AF)	●
Удлиненный тип (TFH)	●	●	-	●

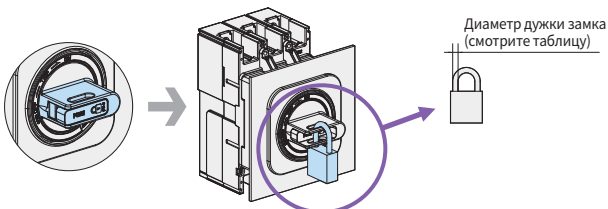

Выключатель	Диаметр дужки замка 1)	Макс. число замков на накладке
HGM/HGE30 ~ 250	6 – 8 мм	Ø6,Ø7 : 2 шт. Ø8 : 1 шт.
HGM/HGE400 ~ 800	5 – 7 мм	3 шт.

※ 1) Навесной замок не поставляется

Переднее подключение стационарных устройств

В зависимости от размеров кабеля или шины, которые нужно подключить к выключателю, можно выбрать прямой/расширенный шинные выводы или вывод для кабельных наконечников.

Подключение к изолированной шине

Если расстояние между токоведущими шинами в распределительном устройстве и в автоматическом выключателе одинаковые, то шины можно непосредственно подключить к автоматическому выключателю. Характеристики подключения к шинам смотрите в следующей таблице. Необходимо использовать межполюсную перегородку и крышку выводов.

Выключатель	Размеры подключаемой шины (мм)				Применимый винт и момент затягивания	
	A	B	C	D	Тип винта	Макс. момент затяжки (кг × см)
HGM/HGE 30, 50E/S, 60, 100	< 7,5	< 17	$\varnothing \geq 5,5$ (≤ 50 A)	A + 7,5	Винт M5 (≤ 50 A)	28,5
	< 7,5	< 17	$\varnothing \geq 9$ (> 50 A)	A + 7,5	Винт M8 (> 50 A)	110
HGM/HGE50H/L, 125	< 7,5	< 20	$\varnothing \geq 9$	A + 7,5	Винт M8	110
HGM/HGE160, 250	< 10	< 27	$\varnothing \geq 9$	A + 10	M8 с 6-гранным углублением	110
HGM/HGE400	< 12,5	< 30	$\varnothing \geq 11$	A + 12,5	M10 с 6-гранным углублением	270
HGM/HGE630, 800	< 12,5	< 45	$\varnothing \geq 13$	A + 12,5	M12 с 6-гранным углублением	470

Обжимной наконечник

Нужно использовать вывод, соответствующий техническим условиям (обжимной наконечник/медная трубка) и нужно установить межполюсные перегородки и крышку выводов. Выберите наконечник, который соответствует материалу и характеристикам кабеля согласно номиналам автоматического выключателя. Наконечник не поставляется в комплекте. Смотрите таблицу ниже, где приведены размеры провода для основных номиналов тока.

Выключатель	Номинальный ток	Сечение медного кабеля (мм ²)	Размеры применяемого наконечника (мм)	
			A	B
HGM/HGE 30, 50E/S, 60, 100	32	6	$\varnothing \geq 5,5$	< 18
	50	10	$\varnothing \geq 5,5$	
	63	16	$\varnothing \geq 9$	
	100	35	$\varnothing \geq 9$	
HGM/HGE50H/L, 125	50	10	$\varnothing \geq 9$	< 21
	125	50	$\varnothing \geq 9$	
HGM/HGE160, 250	160	70	$\varnothing \geq 9$	< 28
	250	120	$\varnothing \geq 9$	
HGM/HGE400	400	240	$\varnothing \geq 11$	< 30
HGM/HGE630, 800	800	240 × 2	$\varnothing \geq 13$	< 45

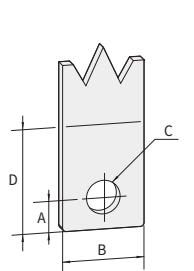

Подключаемая шина

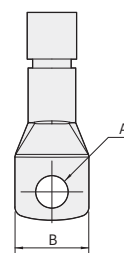
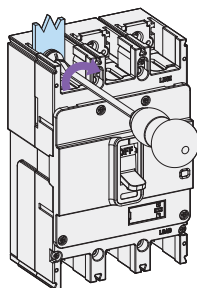

Обжимной наконечник

Внешние аксессуары (HGM)

Переднее подключение устройств

Шина

Прямой шинный вывод

Используется согласно размеру кабеля и стандартам распределительного устройства.
(Соблюдается расстояние между полюсами)

Расширенный шинный вывод

Используется для увеличения изолирующего промежутка до расстояния между шинами КРУ.
(Увеличение расстояние между полюсами)

Выключатель	Прямой			Расширенный		Толщина	
	Тип	Полюса	Тип	Расстояние	Тип		Расстояние
HGM/HGE 160, 250	2		TBB 25GP 2S	35 мм	-	45 мм	4 мм
	3		TBB 25GP 3S		TBB 25GP 3E45		
	4		TBB 25GP 4S		TBB 25GP 4E45		
HGM/HGE 400	2		TBB 40GM 2S	44 мм	-	59 мм	8 мм
	3		TBB 40GM 3S		TBB 40GM 3E59		
	4		TBB 40GM 4S		TBB 40GM 4E59		
HGM/HGE 630	2		TBB 63GM 2S	70 мм	-	-	8 мм
	3		TBB 63GM 3S		-		
	4		TBB 63GM 4S		-		
HGM/HGE 800	2		TBB 80GM 2S	70 мм	-	-	10 мм
	3		TBB 80GM 3S		-		
	4		TBB 80GM 4S		-		

Вывод для кабельных наконечников

Это деталь, которая подключает кабель к автоматическому выключателю, так что кабель можно использовать без обжимного наконечника, его нужно выбирать согласно номиналам выключателя и размерам кабеля.

Выключатель	Кабельный вывод				Применяемый кабель			Момент затяжки (кг × см)	
	Тип	Полюса	Тип	Материал	Штук	Материал	S (мм ²)		L (мм)
HGM/HGE 30, 50E/S, 60, 100 (≤ 50 A)	2		CTB 10GM 2S50	Al	1	Cu/Al	2,5 ~ 16	14	60
	3		CTB 10GM 3S50						
	4		CTB 10GM 4S50						
HGM/HGE 60, 100 (> 50 A)	2		CTB 10GM 2S100	Al	1	Cu/Al	16 ~ 50	14	60
	3		CTB 10GM 3S100						
	4		CTB 10GM 4S100						
HGM/HGE 50H/L, 125	2		CTB 12GM 2S	Al	1	Cu/Al	2,5 ~ 70	14	60
	3		CTB 12GM 3S						
	4		CTB 12GM 4S						
HGM/HGE 160, 250	2		CTB 25GM 2S	Al	1	Cu/Al	50 ~ 180	19	140
	3		CTB 25GM 3S						
	4		CTB 25GM 4S						
HGM/HGE 400	3		CTB 40GM 3S1H	Al	1	Cu/Al	60 ~ 240	30 ~ 60	353
	4		CTB 40GM 4S1H				60 ~ 125		
HGM/HGE 400	3		CTB 40GM 3S	Al	2	Cu/Al	60 ~ 240	30 ~ 60	353
	4		CTB 40GM 4S						
HGM/HGE 630, 800	3		CTB 80GM 3S	Al	3	Cu/Al	60 ~ 185	30 ~ 60	353
	4		CTB 80GM 4S						

※ Количество в комплекте: 2P - 2 шт., 3P - 3 шт., 4P - 4 шт.

Этот тип имеет дюймовые размеры. Для HGM100-250 выпускается также тип ИСО (мм).



Прямой шинный вывод



Расширенный шинный вывод

Вывод для кабельных наконечников



HGM/HGE30 ~ 250



HGM400



HGM/HGE630, 800



Устройства втычного подключения

Если используется метод втычного подключения, то в случае неисправности автоматического выключателя его можно заменить быстро и правильно без отключения кабелей питания. Поэтому втычной тип автоматического выключателя устанавливается в ответственных электроустановках, например, на кораблях, на предприятиях связи и вещания и т.п. Втычной автоматический выключатель можно заменить и выполнить его техобслуживание быстро и удобно без отключения его выводов.

- Применяется для типоразмеров 32 - 800 AF.
- Позволяет проводить удобное техническое обслуживание распределительного устройства.
- Удобный и простой монтаж после изготовления распределительного устройства.
- Автоматический выключатель можно быстро снять или заменить, не касаясь участка подключения шин или кабелей.
- Для установки внутреннего аксессуара на автоматический выключатель можно использовать соединительный блок.
- Тип: для распределителя (TDM/TDF), для распределителя (TDA).
- Состав: втычные устройства, втычной АВЛК, крышка выводов или межполюсная перегородка (по заказу).

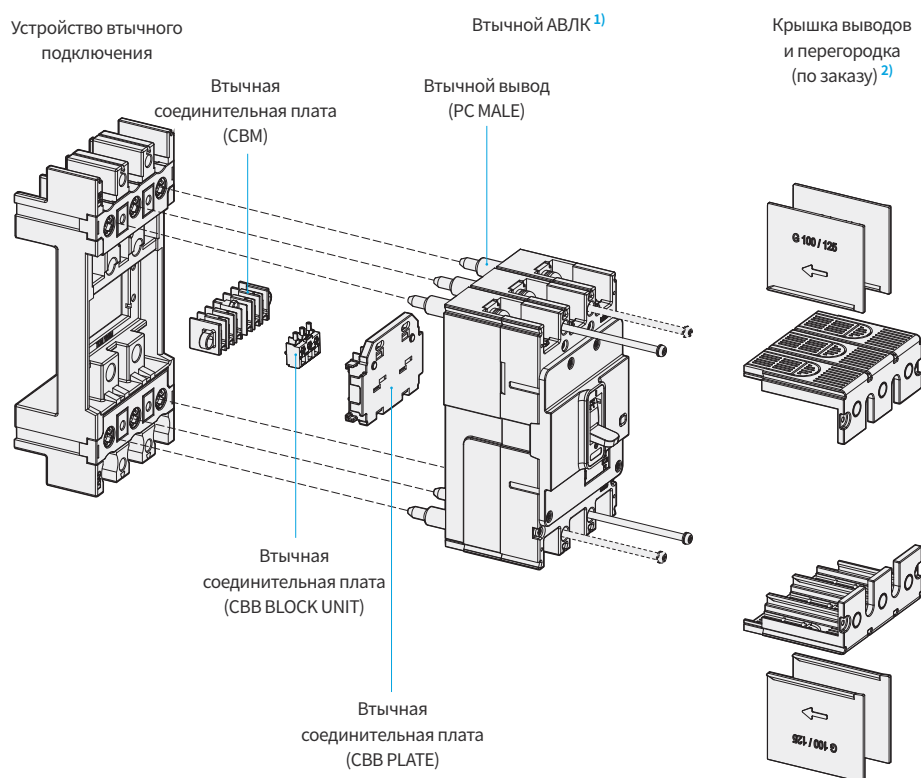

※ 1) Для применения втычного метода подключения нужно использовать втычной АВЛК.

2) Если крышка выводов не используется, обязательно установите межполюсную перегородку.

Внешние аксессуары (HGM)

Положение подключений на HG-MCCB с втычной платой CBM (передняя сторона TDM)

Аксессуар	HGM30, 50E/S, 60, 100 / 2P	HGM30, 50E/S, 60, 100	HGM50H/L, 125, 160, 250	HGM400, 630, 800	HGP50D, 125D, 160D	HGP250	HGP630	HGP800
AUX								
AUX2								
AUX3								
ALT								
SHT/UVT								
AUX+ALT								
AUX2+ALT								
AUX3+ALT								
AUX+SHT/UVT								
AUX2+SHT/UVT								
AUX3+SHT/UVT								
ALT+SHT/UVT								
AUX+ALT+SHT/UVT								
AUX+ALT+SHT/UVT Макс. комбинация при монтаже								

Втычной соединительный блок

Этот соединительный блок позволяет выполнить втычной метод подключения, и его можно подключить к внутренним и внешним аксессуарам автоматического выключателя.

Выключатель

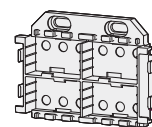
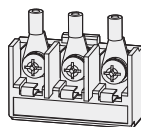
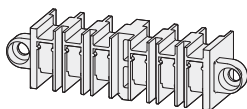

HGM100 (≤ 50 A)	CBM 10GM 2PUNIT (2P) CBM 10GM UNIT (3P)	CBB BLOCK UNIT CBB BLOCK UNIT2C	CBBPLATE 10GM
HGM100 (> 50 A)			
HGM125			
HGM250			CBBPLATE 40GM
HGM400			CBBPLATE 80GM
HGM800			
Количество в комплекте	1	1	1

Втычной вывод

Это деталь, нужная для втычного АВЛК.

Выключатель

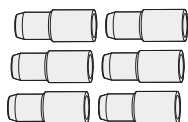

HGM100 (≤ 50 A)	PCMALE 10GM 50 A
HGM100 (> 50 A)	PCMALE 10GM 100 A
HGM125	PCMALE 12GM
HGM250	PCMALE 25GM
HGM400	PCMALE 40GM
HGM800	PCMALE 80GM
Количество в комплекте	6

Внешние аксессуары (HGM)

Адаптация стационарного 3-х полюсного выключателя HGM-серии во втычной

Модель стационарного выключателя	HGM30, 50E/S, 60, 100	HGM50H/L, 125	HGM160, 250	HGM400	HGM630,800						
Тип комплекта адаптации	PCMALE 10GM100A для HGM/HGE60,100 (для выключателей с ном. током свыше 50А) PCMALE 10GM50A для HGM/HGE30,50E/S,60,100 (для выключателей с ном. током до 50А включительно)	PCMALE 12GM для HGM/HGE50H/L,125	PCMALE 25GM для HGM/HGE160,250	PCMALE 40GM для HGM/HGE400	PCMALE 80GM для HGM/HGE630,800						
Требуемое кол-во на 1 выкл.	1 шт	1 шт	1 шт	1 шт	1 шт						
Тип монтажного основания. Требуемое кол-во на 1 выкл.	TDM 10GM P3 1 шт	TDM 12GM P3 1 шт	TDM 25GM P3 1 шт	TDM 40GM P3 1 шт	TDM 80GM P3 1 шт						
Комбинация вспомогательных аксессуаров	Тип и количество соединительных блоков										
AUX 1 шт.	CBB BLOCK UNIT	1	CBB BLOCK UNIT	1	CBB BLOCK UNIT	1	CBB BLOCK UNIT	1	CBB BLOCK UNIT	1	
	CBM 10GMUNIT	1	CBM 10GMUNIT	1	CBM 10GMUNIT	1	CBM 10GMUNIT	1	CBM 10GMUNIT	1	
	CBBPLATE 10GM	1	CBBPLATE 10GM	1	CBBPLATE 10GM	1	CBBPLATE 40GM	1	CBBPLATE 80GM	1	
AUX 2 шт.	CBB BLOCK UNIT	2	CBB BLOCK UNIT	2	CBB BLOCK UNIT	2	CBB BLOCK UNIT	2	CBB BLOCK UNIT	2	
	CBM 10GMUNIT	1	CBM 10GMUNIT	1	CBM 10GMUNIT	1	CBM 10GMUNIT	1	CBM 10GMUNIT	1	
	CBBPLATE 10GM	1	CBBPLATE 10GM	1	CBBPLATE 10GM	1	CBBPLATE 40GM	1	CBBPLATE 80GM	1	
AUX 3 шт.	Данная комбинация аксессуаров невозможна	CBB BLOCK UNIT	3	CBB BLOCK UNIT	3	CBB BLOCK UNIT	3	CBB BLOCK UNIT	3	CBB BLOCK UNIT	3
		CBM 10GMUNIT	2	CBM 10GMUNIT	2	CBM 10GMUNIT	2	CBM 10GMUNIT	2	CBM 10GMUNIT	2
		CBBPLATE 10GM	1	CBBPLATE 10GM	1	CBBPLATE 40GM	1	CBBPLATE 80GM	1		
ALT 1 шт.	CBB BLOCK UNIT	1	CBB BLOCK UNIT	1	CBB BLOCK UNIT	1	CBB BLOCK UNIT	1	CBB BLOCK UNIT	1	
	CBM 10GMUNIT	1	CBM 10GMUNIT	1	CBM 10GMUNIT	1	CBM 10GMUNIT	1	CBM 10GMUNIT	1	
	CBBPLATE 10GM	1	CBBPLATE 10GM	1	CBBPLATE 10GM	1	CBBPLATE 40GM	1	CBBPLATE 80GM	1	
SHT/UVT	CBB BLOCK UNIT	1	CBB BLOCK UNIT	1	CBB BLOCK UNIT	1	CBB BLOCK UNIT	1	CBB BLOCK UNIT	1	
	CBM 10GMUNIT	1	CBM 10GMUNIT	1	CBM 10GMUNIT	1	CBM 10GMUNIT	1	CBM 10GMUNIT	1	
	CBBPLATE 10GM	1	CBBPLATE 10GM	1	CBBPLATE 10GM	1	CBBPLATE 40GM	1	CBBPLATE 80GM	1	
AUX + ALT или AXT (30-250 AF)	CBB BLOCK UNIT	2	CBB BLOCK UNIT	2	CBB BLOCK UNIT	2	CBB BLOCK UNIT	2	CBB BLOCK UNIT	2	
	CBM 10GMUNIT	1	CBM 10GMUNIT	1	CBM 10GMUNIT	1	CBM 10GMUNIT	1	CBM 10GMUNIT	1	
	CBBPLATE 10GM	1	CBBPLATE 10GM	1	CBBPLATE 10GM	1	CBBPLATE 40GM	1	CBBPLATE 80GM	1	
AUX 2шт. + ALT или AXT + AUX (30-250 AF)	Данная комбинация аксессуаров невозможна	CBB BLOCK UNIT	3	CBB BLOCK UNIT	3	CBB BLOCK UNIT	3	CBB BLOCK UNIT	3	CBB BLOCK UNIT	3
		CBM 10GMUNIT	2	CBM 10GMUNIT	3	CBM 10GMUNIT	2	CBM 10GMUNIT	2		
		CBBPLATE 10GM	1	CBBPLATE 10GM	1	CBBPLATE 40GM	1	CBBPLATE 80GM	1		
AUX 3шт. + ALT или AXT + AUX C2 (50-250 AF)	Данная комбинация аксессуаров невозможна	CBB BLOCK UNIT	4	CBB BLOCK UNIT	4	CBB BLOCK UNIT	4	CBB BLOCK UNIT	4		
		CBM 10GMUNIT	2	CBM 10GMUNIT	2	CBM 10GMUNIT	2	CBM 10GMUNIT	2		
		CBBPLATE 10GM	1	CBBPLATE 10GM	1	CBBPLATE 40GM	1	CBBPLATE 80GM	1		
AUX + SHT/UVT	CBB BLOCK UNIT	2	CBB BLOCK UNIT	2	CBB BLOCK UNIT	2	CBB BLOCK UNIT	2	CBB BLOCK UNIT	2	
	CBM 10GMUNIT	1	CBM 10GMUNIT	1	CBM 10GMUNIT	1	CBM 10GMUNIT	1	CBM 10GMUNIT	1	
	CBBPLATE 10GM	1	CBBPLATE 10GM	1	CBBPLATE 10GM	1	CBBPLATE 40GM	1	CBBPLATE 80GM	1	
AUX 2шт. + SHT/UVT	Данная комбинация аксессуаров невозможна	CBB BLOCK UNIT	3	CBB BLOCK UNIT	3	CBB BLOCK UNIT	3	CBB BLOCK UNIT	3		
		CBM 10GMUNIT	2	CBM 10GMUNIT	2	CBM 10GMUNIT	2	CBM 10GMUNIT	2		
		CBBPLATE 10GM	1	CBBPLATE 10GM	1	CBBPLATE 40GM	1	CBBPLATE 80GM	1		
AUX 3шт. + SHT/UVT	Данная комбинация аксессуаров невозможна	CBB BLOCK UNIT	4	CBB BLOCK UNIT	4	CBB BLOCK UNIT	4	CBB BLOCK UNIT	4		
		CBM 10GMUNIT	2	CBM 10GMUNIT	2	CBM 10GMUNIT	2	CBM 10GMUNIT	2		
		CBBPLATE 40GM	1	CBBPLATE 80GM	1						
ALT + SHT/UVT	CBB BLOCK UNIT	2	CBB BLOCK UNIT	2	CBB BLOCK UNIT	2	CBB BLOCK UNIT	2	CBB BLOCK UNIT	2	
	CBM 10GMUNIT	1	CBM 10GMUNIT	1	CBM 10GMUNIT	1	CBM 10GMUNIT	1	CBM 10GMUNIT	1	
	CBBPLATE 10GM	1	CBBPLATE 10GM	1	CBBPLATE 10GM	1	CBBPLATE 40GM	1	CBBPLATE 80GM	1	
AUX + ALT + SHT/UVT Или AXT + SHT/UVT(50-250 AF)	Данная комбинация аксессуаров невозможна	CBB BLOCK UNIT	3	CBB BLOCK UNIT	3	CBB BLOCK UNIT	3	CBB BLOCK UNIT	3		
		CBM 10GMUNIT	2	CBM 10GMUNIT	2	CBM 10GMUNIT	2	CBM 10GMUNIT	2		
		CBBPLATE 10GM	1	CBBPLATE 10GM	1	CBBPLATE 40GM	1	CBBPLATE 80GM	1		
AUX 2шт + ALT + SHT/UVT	Данная комбинация аксессуаров невозможна	CBB BLOCK UNIT	4	CBB BLOCK UNIT	4	CBB BLOCK UNIT	4	CBB BLOCK UNIT	4		
		CBM 10GMUNIT	2	CBM 10GMUNIT	2	CBM 10GMUNIT	2	CBM 10GMUNIT	2		
		CBBPLATE 40GM	1	CBBPLATE 80GM	1						
AUX 3 шт. + ALT + SHT/UVT	Данная комбинация аксессуаров невозможна	CBB BLOCK UNIT	5	CBB BLOCK UNIT	5	CBB BLOCK UNIT	5	CBB BLOCK UNIT	5		
		CBM 10GMUNIT	3	CBM 10GMUNIT	3	CBM 10GMUNIT	3	CBM 10GMUNIT	3		
		CBBPLATE 40GM	1	CBBPLATE 80GM	1						

* SHT и UVT одновременно установить нельзя

Устройства втычного подключения



Это соединительные блоки для втычной установки АВЛК и они выпускаются согласно имеющимся щитам и категории использования.

Тип TDM

- TDM-P: Он содержит втычные выводы, как для линии, так и нагрузки для удобного применения соединительного блока в зависимости от конструкции распределительного устройства.
- TDM-F: У этого устройств есть только втычные части для выводов линии питания.

Тип TDF

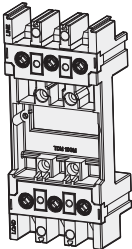
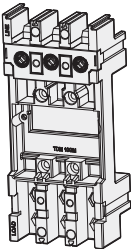
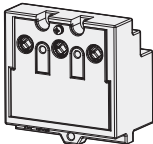
- Он содержит только часть с втычными выводами линии питания, но это устройство втычного подключения можно закрепить в распределительном устройстве точно таким же методом, как для TDM-P.

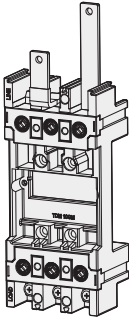
Применяемый щит	Распределительное устройство			Распределительный щит	
Тип	TDM-P	TDM-F	TDF	TDA (2 ряда)	TDA (1 ряд)
Состав					
Назначение	Сторона линии/нагрузки	Сторона линии	Сторона линии	Двойное основание	Одно основание
Тип HGM/HGE	32 ~ 800 AF	32 ~ 800 AF	32 ~ 125 AF	32 ~ 125 AF	32 ~ 125 AF
Полюса	3P	3P	3P	2P (только 100 AF), 3P	3P

Характеристики подключения шины

Токосоведущую шину распределительного устройства можно непосредственно присоединить к устройству втычного подключения. Технические характеристики применяемых шин приведены ниже, и нужно использовать межполюсную перегородку или крышку выводов.

Единицы: мм

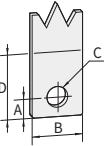
Изделие	A	B	C	D	Примечание
HGM/HGE30, 50E/S, 60, 100	< 10	< 21	$\varnothing \geq 6,5$	< 17,5	
HGM/HGE50H/L, 125	< 10	< 21	$\varnothing \geq 6,5$	< 19,5	
HGM/HGE160, 250	< 17,5	< 25	$\varnothing \geq 8,5$	< 27,5	
HGM/HGE400	< 22	< 32	$\varnothing \geq 10,5$	< 38	
HGM/HGE630, 800	< 30	< 40	$\varnothing \geq 17$	< 48,5	

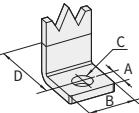
Изделие	A	B	C	D	Примечание
HGM/HGE30, 50E/S, 60, 100	< 7,5	< 15	$\varnothing \geq 7$	< 13	
HGM/HGE50H/L, 125	< 7,5	< 15	$\varnothing \geq 7$	< 13	
HGM/HGE160, 250	-	-	-	-	
HGM/HGE400	-	-	-	-	
HGM/HGE630, 800	-	-	-	-	

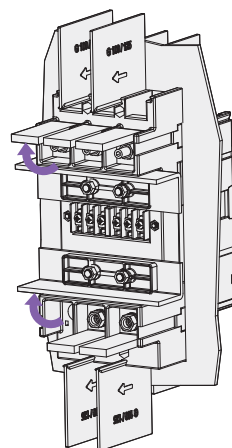

Внешние аксессуары (HGM)

Вывод подключения сзади

Это часть для подключения к выключателю сзади вместо подключения спереди, она применяется для стационарных автоматических выключателей в распределительном устройстве.

Токоведущие шины распределительного устройства могут быть расположены вертикально или горизонтально в зависимости от направления сборки при подключении.

Плоский тип

Выключатель	Полюса	Задний вывод		Количество в комплекте	
		Страна линии	Страна нагрузки	Короткий вывод	Длинный вывод
HGM/HGE 30, 50E/S, 60, 100 (≤ 50 A)	2	RCT 05GM F2		1	1
	3	RCT 05GM F3		2	1
	4	RCT 05GM F4		2	2
HGM/HGE 60, 100 (> 50 A)	2	RCT 10GM F2		1	1
	3	RCT 10GM F3		2	1
	4	RCT 10GM F4		2	2
HGM/HGE 50H/L, 125	2	RCT 12GM F2		1	1
	3	RCT 12GM F3		2	1
	4	RCT 12GM F4		2	2
HGM/HGE 160, 250	2	RCT 25GM F2		2	0
	3	RCT 25GM F3		2	1
	4	RCT 25GM F4		2	2
HGM/HGE 400	3	RCT 40GM F3 LINE	RCT 40GM F3 LOAD	2	1
	4	RCT 40GM F4 LINE	RCT 40GM F4 LOAD	2	2
HGM/HGE 630, 800	3	RCT 80GM F3 LINE	RCT 80GM F3 LOAD	2	1
	4	RCT 80GM F4 LINE	RCT 80GM F4 LOAD	2	2



HGM30 ~ 250
HGE30 ~ 250

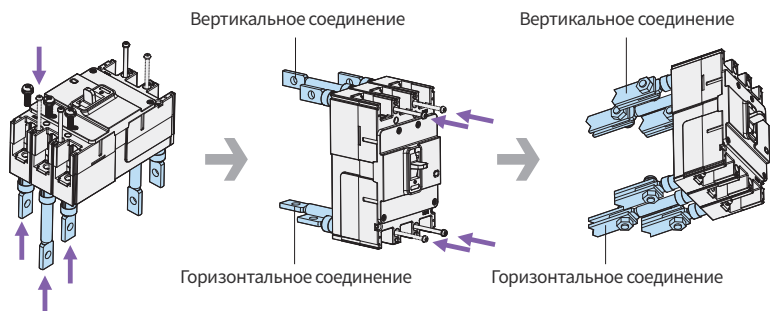

※ При установке заднего вывода (RCT) заранее снимите заднюю перегородку.

Переходник на DIN-рейку

Этот аксессуар позволяет установить отдельный автоматический выключатель на DIN-рейку для подключения к нему сзади.

(Только HGM/HGE100)

Выключатель	Полюса	Переходник на DIN-рейку	Количество
Тип			
HGM/HGE 30, 50E/S, 60, 100	2	DRA 10GM	1
	3	DRA 10GM	1
	4	DRA 10GM	2

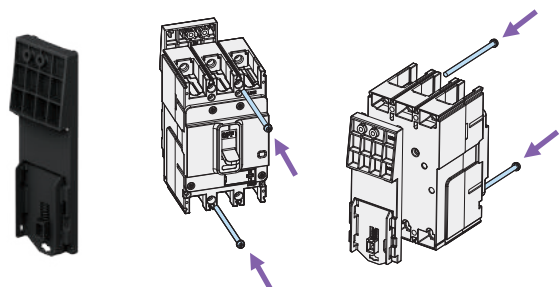

※ При установке переходника DRA заранее снимите заднюю перегородку.

Привод с электродвигателем

Это устройство используется для дистанционного управления рукояткой автоматического выключателя в положения ВКЛ/ОТКЛ. Оно удобно для развертывания системы автоматизации электроустановки низкого напряжения и для выбора нагрузки при работе в аварийных условиях.

Выключатель		ПОЛЮСА	МОТ	Напряжение
Тип	ПОЛЮСА			
HGM30, 50E/S, 60, 100	3, 4	MOT 10GM	24 В пост. тока 110 В пер./пост. тока 240 В пер./пост. тока	
HGM50H/L, 125	3, 4	MOT 12GM		
HGM160, 250	3, 4	MOT 25GM		
HGM400	3, 4	MOT 40GM		
HGM630, 800	3, 4	MOT 80GM		

Номиналы и характеристики

Типо-размер	Механическая долговечность	Рабочее напряжение	Рабочий ток (А)	Время срабатывания (мсек)		Потребляемая мощность (Вт)
				Замыкание	Размыкание	
MOT 10GM	10 000	DC 24 V	≤ 2,5	1000	1000	14
		AC/DC 110 V	≤ 0,5			
		AC/DC 240 V	≤ 0,5			
MOT 12GM	10 000	DC 24 V	≤ 2,5	1000	1000	14
		AC/DC 110 V	≤ 0,5			
		AC/DC 240 V	≤ 0,5			
MOT 25GM	8000	DC 24 V	≤ 2,5	1000	1000	14
		AC/DC 110 V	≤ 0,5			
		AC/DC 240 V	≤ 0,5			
MOT 40GM	5000	DC 24 V	≤ 6,0	1200	1200	14
		AC/DC 110 V	≤ 3,0			
		AC/DC 240 V	≤ 2,0			
MOT 80GM	5000	DC 24 V	≤ 6,0	1200	1200	35
		AC/DC 110 V	≤ 3,0			
		AC/DC 240 V	≤ 2,0			

※ Диапазон рабочего напряжения: 85 ~ 110% (24 В пост. тока: 95 ~ 110%)

Схема цепи и электропроводки

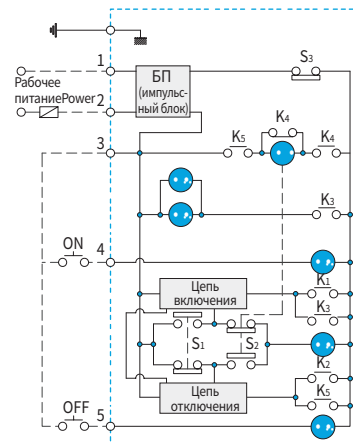

- : Двигатель
- : Реле ВКЛ
- : Реле ОТКЛ
- : Реле для двигателя
- S1 : Концевой выключатель ВКЛ
- S2 : Концевой выключатель ОТКЛ
- S3 : Концевой выключатель Авто/Ручной

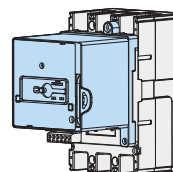

※ Предупреждение при установке:

При установке моторного привода на выключатель необходимо проводить установку при рукоятке выключателя переведенной в положение OFF. Установка моторного привода в другом положении (ON, TRIP) может привести к повреждению привода.

Внешние аксессуары (HGP)

Устройство запирания

Накладка для запирания ручки (PLD)

Это устройство используется для блокировки рукоятки автоматического выключателя в положении OFF (ОТКЛ) с помощью навесного замка. Навесной замок не поставляется в комплекте, можно навесить до 3 замков. Ниже приведены требования к навесному замку.

Механическая блокировка

Это устройство выполняет механическую взаимную блокировку двух автоматических выключателей.

Основные особенности

- Оно предотвращает одновременное замыкание двух выключателей.
- Все автоматические выключатели размыкаются (ОТКЛ).
Ниже приведены требования к навесному замку.

Тип	Выключатель	Диаметр дужки замка ¹⁾
PLD 16GP	HGP50D, HGP125D, HGP160D	5-6 мм
PLD 25GP	HGP250 (HGP100/MCP)	
PLD 63GP	HGP400, HGP630	
PLD 80GP	HGP800	

Тип		Выключатель	Диаметр дужки замка ¹⁾
3P	4P		
MIF 16GP 3	MIF 16GP R4	HGP50D, HGP125D, HGP160D	5-7 мм
MIF 25GP 3	MIF 25GP R4	HGP250 (HGP100/MCP)	
MIF 63GP 3	MIF 63GP R4	HGP400, HGP630	
MIF 80GP 3	MIF 80GP R4	HGP800	

※ 1) Навесной замок не поставляется

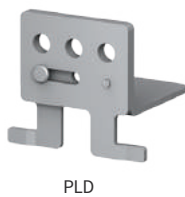

PLD

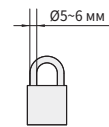
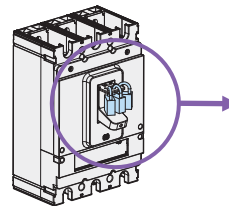
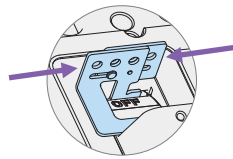

Навесной замок



MIF

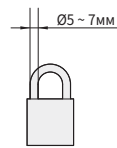
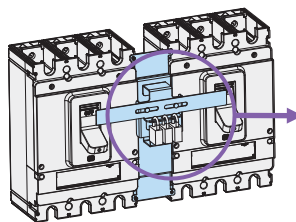

Навесной замок

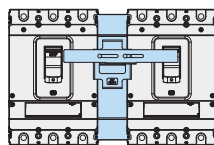

Правый замок Откл

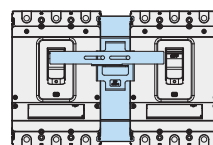

Левый замок Откл

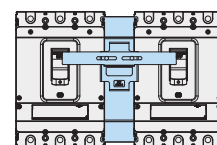

Оба замка Откл

Внешние аксессуары (HGP)

Крышка выводов / Межполюсная перегородка

Крышка выводов

В качестве аксессуара, который изолирует находящиеся под напряжением участки выводов автоматического выключателя сторон питания и нагрузки, она предотвращает случаи поражения электрическим током и короткого замыкания, которые могут возникнуть из-за непосредственного контакта кистей и инструментов оператора с находящимися под напряжением частями. Если установлена крышка выводов, у силовой части имеется степень защиты IP40. В зависимости от метода подключения автоматического выключателя можно использовать длинную или короткую крышку, вместе с ней можно использовать разные рукоятки и устройства блокировки.

Короткий тип

Пригоден для втычного подключения или подключения сзади.

Длинный тип

Пригоден для переднего подключения с помощью проводов, шин или кабельных наконечников.

Межполюсная перегородка

В качестве аксессуара, предназначенного для предотвращения аварий с изоляцией и попаданием посторонних проводящих материалов между выводами автоматического выключателя, такая перегородка улучшает изоляцию между полюсами, она устанавливается в канавке между полюсами выключателя. Ее можно легко добавить, даже если автоматический выключатель уже был смонтирован, а если два автоматических выключателя смонтированы рядом друг с другом, ее также можно установить в зазоре между двумя автоматическими выключателями. Кроме того, она используется в крышке выводов и в основании для втычного подключения. Если межполюсная перегородка не установлена между выводами автоматического выключателя, это может вызвать аварии с вторичным коротким замыканием, поэтому перегородку необходимо установить.

Тип			Выключатель	Шаг (мм)	Число штук (шт./комплект)
3P короткий (втычной)	3P длинный (3P)	4P длинный (4P)			
TCF 16GP S3	TCF 16GP L3	TCF 16GP L4	HGP50D, HGP125D, HGP160D	30	1
TCF 25GP-G S3	TCF 25GP-G L3	TCF 25GP-G L4	HGP250 (HGP100/MCP)	35	1
TCF 63GP S3	TCF 63GP L3	TCF 63GF L4	HGP400, HGP630	46,5	1
TCF 80GP S3	TCF 80GP L3	TCF 80GF L4	HGP800	70	1

Тип		Выключатель	Число штук (шт./комплект)	
3P	4P		3P	4P
TQQ 16GP 3	TQQ 16GP 4	HGP50D, HGP125D, HGP160D	4	6
TQQ 25GP-G 3	TQQ 25GP-G 4	HGP250 (HGP100/MCP)	4	6
TQQ 63GP 3	TQQ 63GP 4	HGP400, HGP630	4	6
TQQ 80GP 3	TQQ 80GP 4	HGP800	4	6



Крышка выводов короткого типа



Крышка выводов длинного типа



Межполюсная перегородка

※ Для переднего подключения используйте его только после снятия указанной части.

※ Дополнительная перегородка необходима в случае близкого монтажа другого выключателя, она поставляется как дополнительная опция. (Возможны аварии с вторичным коротким замыканием, поэтому перегородку необходимо установить.)



Схема сборки



Короткий тип (втычное подключение)

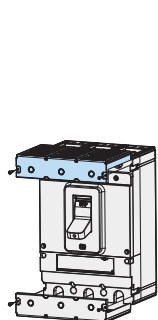
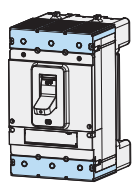
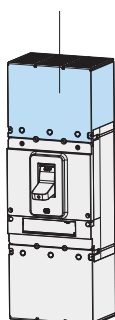

Длинный тип (передний соединитель)

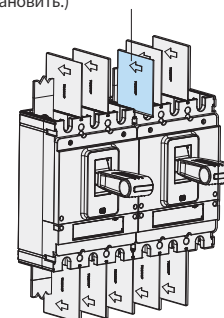
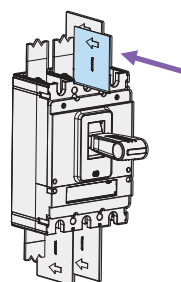

Внешние аксессуары (HGP)

Поворотная рукоятка

Поворотная рукоятка является деталью, которая позволяет проверять состояние АВЛК и оперировать его между ОТКЛ/ВКЛ/TRIP, даже если передняя панель выключателя закрыта после установки его в закрытой КРУ или на щит с другими АВЛК. Есть два типа поворотной рукоятки, короткая и с удлинителем, и все поворотные рукоятки позволяют запирать дверь щита и запирать положение рукоятки. Поворотную рукоятку можно повернуть по часовой стрелке для включения (ВКЛ) автоматического выключателя, а в зависимости от положения линии питания в АВЛК рукоятки делятся на типы для верхней линии, правой линии и левой линии. Степень защиты IP рукоятки равна IP40.

Короткая поворотная рукоятка

- 160 ~ 250 АF: Рукоятка установлена непосредственно на автоматическом выключателе.
- 630 ~ 800 АF: Рукоятка установлена на двери щита.

Удлиненная поворотная рукоятка

Она используется при большом расстоянии между автоматическим выключателем и дверью щита. Рукоятка крепится к двери щита (распределительного устройства), поэтому недоступна кнопка функции отключения.

Тип			Выключатель
Линия сверху	Линия справа	Линия слева	
TFG 16GP U	TFG 16GP R	TFG 16GP L	HGP50D, HGP125D, HGP160D
TFG 25GP U	TFG 25GP R	TFG 25GP L	HGP250 (HGP100/MCP)
TFG 63GP U	TFG 63GP R	TFG 63GP L	HGP400, HGP630
TFG 80GP U	TFG 80GP R	TFG 80GP L	HGP800

Тип	Выключатель
TFH 16GP	HGP50D, HGP125D, HGP160D
TFH 25GP	HGP250 (HGP100/MCP)
TFH 63GP	HGP400, HGP630
TFH 80GP	HGP800

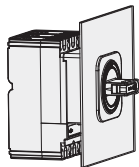

HGP50D, HGP125D
HGP160D, HGP250

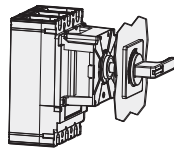

HGP400, HGP630
HGP800

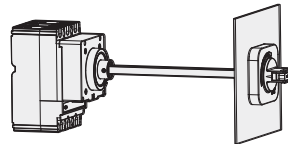

HGP50D, HGP125D
HGP160D, HGP250

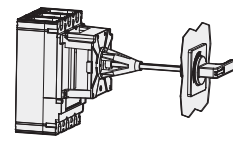

HGP400, HGP630
HGP800

※ Если устанавливается удлиненная поворотная рукоятка, то допускаемая погрешность отклонения осей рукоятки и приводного вала равна 1,5 градуса.

Поворотная рукоятка

Типы рукоятки в зависимости от вида монтажа автоматического выключателя

Поворотная рукоятка бывает следующих трех видов в зависимости от направления подключения напряжения питания к выключателю.

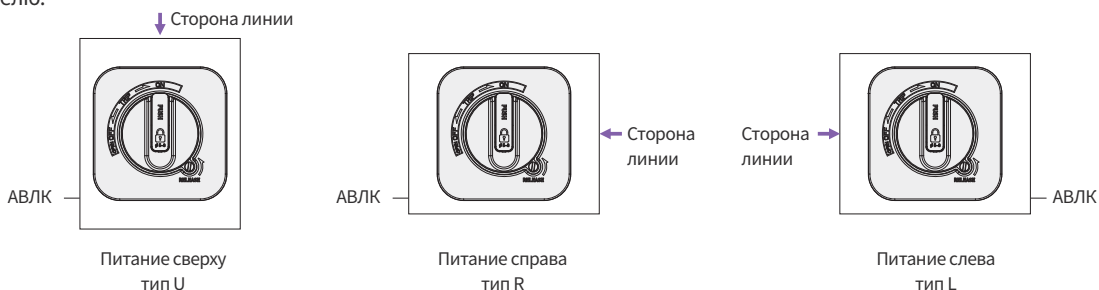

Как оперировать рукояткой

- Направление оперирования: Поверните рукоятку по часовой стрелке для включения (ВКЛ) выключателя.
- ВКЛ автоматического выключателя: Поверните рукоятку в положение ВКЛ (Рис. 1).
- ОТКЛ автоматического выключателя: Поверните рукоятку в положение ОТКЛ (Рис. 2).
- Срабатывание (TRIP) автоматического выключателя: Если произошло срабатывание (отключение) автоматического выключателя, рукоятка автоматически повернется в положение TRIP (Рис. 3).
- После срабатывания автоматического выключателя поверните рукоятку в положение RESET (Сброс) (Рис. 4), а затем поверните рукоятку в положение включения ON, и произойдет замыкание (ВКЛ) автоматического выключателя (Рис. 1).
- Если вам нужно открыть дверь шкафа, когда рукоятка в положении ВКЛ, сначала поверните винт освобождения (RELEASE) по направлению стрелки, а затем откройте дверь (Рис. 5).

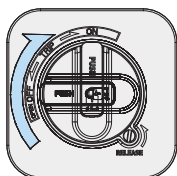

(Рис. 1)

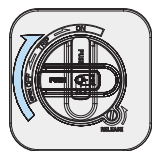

(Рис. 2)

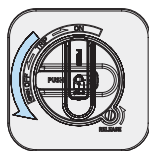

(Рис. 3)



(Рис. 4)



(Рис. 5)

Накладка для запирания ручки

Функция запирания	Дверь закрыта в состоянии ОТКЛ	Дверь закрыта в состоянии ВКЛ	Обратная блокировка	Навесной замок на рукоятку ¹⁾
Описание	<ul style="list-style-type: none"> • Невозможно открыть дверь щита, когда автоматический выключатель находится в состоянии ОТКЛ. • Это можно сделать в положении RESET (Сброс). • Можно открыть дверь щита после поворота рукоятка в положение RESET. 	<ul style="list-style-type: none"> • Невозможно открыть дверь щита, когда автоматический выключатель находится в состоянии ВКЛ. • Можно открыть дверь щита после поворота рукоятка в положение RESET. 	<ul style="list-style-type: none"> • Невозможно включить автоматический выключатель (ВКЛ), если дверь щита открыта. 	<ul style="list-style-type: none"> • Функция навесного запирания, которая запирает рукоятку от оперирования с помощью навесного замка. • Навесной замок не поставляется в комплекте, а число навешиваемых замков зависит от диаметра дужки замка. (Смотрите таблицу ниже.) • Технические характеристики навесных замков смотрите в таблице ниже.
Короткий тип (TFG)	●	●	● (только 160/250 AF)	●
Удлинненный тип (TFH)	●	●	-	●

※ 1) Для TFG 250 AF и меньше рукоятка остается в положении ВКЛ, если она была закрыта в положении ВКЛ и произошло (автоматическое) отключение выключателя.

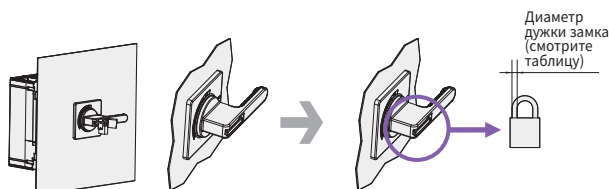

Выключатель	Диаметр дужки замка ¹⁾
HGP50D, HGP125D, HGP160D, HGP250	6-8 мм
HGP400, HGP630, HGP800	5-7 мм

※ 1) Навесной замок не поставляется

Внешние аксессуары (HGP)

Переднее подключение стационарных устройств

В зависимости от размеров кабеля или шины, которые нужно подключить к выключателю, можно выбрать прямой/расширенный шинные выводы или выводы для кабельных наконечников.

Подключение к изолированной шине

Если расстояние между токоведущими шинами в распределительном устройстве и в автоматическом выключателе одинаковые, то шины можно непосредственно подключить к автоматическому выключателю с помощью изолирующей трубки. Характеристики подключения к шинам, установки межполюсных перегородок и крышки выводов смотрите в таблицах ниже.

Типо-размеры	Размеры подключаемой шины (мм)				Применимый винт и момент затягивания	
	A	B	C	D	Тип винта	Макс. момент затяжки (кг×см)
50 ~ 160 AF	< 9	< 22	Ø9	A + 9	Винт М8	136
250 AF	< 9	< 25	Ø9	A + 10	М8 с 6-гранным углублением	136
400 ~ 630 AF	< 15	< 32	Ø10,5	A + 15	М10 с 6-гранным углублением	270
800 AF	< 15,5	< 50	Ø13	A + 16,5	М12 с 6-гранным углублением	470

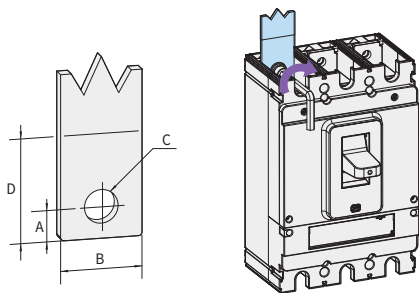

Обжимной наконечник

Нужно использовать стандартные выводы (обжимной наконечник/медная трубка) и нужно установить межполюсные перегородки и крышку выводов. Стандартные выводы необходимо выбирать согласно номиналам автоматического выключателя, наконечник не поставляется в комплекте. Технические характеристики кабелей для основных номиналов выключателей смотрите в таблице ниже.

Типоразмеры		Сечение медного кабеля (мм ²)	Размеры применяемого наконечника (мм)		
AF	Номинальный ток		A	B	C
50 ~ 160 AF	100 A	35	Ø9	< 22	< 9
	160 A	70			
250 AF	160 A	70	Ø9	< 25	< 9
	250 A	120			
400 ~ 630 AF	400 A	240	Ø10,5	< 32	< 15
	630 A	185×2			
800 AF	800 A	240×2	Ø13	< 50	< 15,5

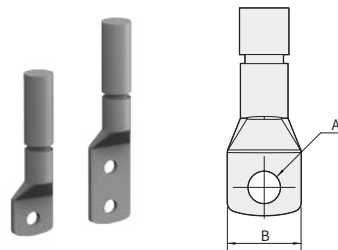

Шинные выводы

Прямой шинный вывод

Используется согласно размеру кабеля и стандартам распределительного устройства.

(Соблюдается расстояние между полюсами)

Расширенный шинный вывод

Используется для увеличения изолирующего промежутка до расстояния между шинами КРУ.

(Увеличение расстояние между полюсами)

Последовательный шинный вывод

Используется для последовательного соединения соседних полюсов.

(Только для постоянного тока)



Прямой шинный вывод

Расширенный шинный вывод

Последовательный шинный вывод

Выключатель		Прямой		Расширенный		Последовательный
Тип	Полюса	Тип	Расстояние	Тип	Расстояние	Тип
HGP250	3	TBB 25GP 3S	35 мм	TBB 25GP 3E45	45 мм	SBB 25GP
	4	TBB 25GP 4S		TBB 25GP 4E45		
HGP630	3	TBB 63GP 3S	46,5 мм	TBB 63GP 3E61.5	61,5 мм	SBB 63GP
	4	TBB 63GP 4S		TBB 63GP 4E61.5		
HGP800	3	TBB 80GP 3S	70 мм	-	-	SBB 80GP
	4	TBB 80GP 4S		-		

※ Количество в комплекте: 3P - 3 шт., 4P - 4 шт., SBB - 1 шт.

Выводы для кабельных наконечников

Это деталь, которая подключает кабель к автоматическому выключателю, так что кабель можно использовать без обжимного наконечника, его нужно выбирать согласно номиналам выключателя и размерам кабеля.

Выключатель		Вывод для кабельных наконечников			Параметры кабеля			Момент затяжки (кг × см)
Тип	Полюса	Тип	Материал	Штук	Материал	S (мм ²)	L (мм)	
HGP50D HGP125D HGP160D	3	CTB 16GP 3	Fe	1	Cu/Al	1,5 ~ 95	19	140
	4	CTB 16GP 4						
HGP250 (HGP100/MCP)	3	CTB 25GP 3	Al	1	Cu/Al	14 ~ 185	19	140
	4	CTB 25GP 4						
HGP400 HGP630	3	CTB 63GP 3	Al	2	Cu/Al	60 ~ 240	30 ~ 60	353
	4	CTB 63GP 4						
HGP800	3	CTB 80GP 3	Al	3	Cu/Al	60 ~ 185	30 ~ 60	353
	4	CTB 80GP 4						

※ Количество в упакованном комплекте: Зависит от наличия выводов для линии питания и нагрузки (3P - 3 шт., 4P - 4 шт.)



HGP50D
HGP125D
HGP160D

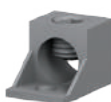

HGP250



HGP400
HGP630



HGP800



Провод

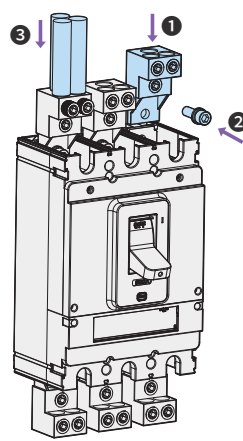
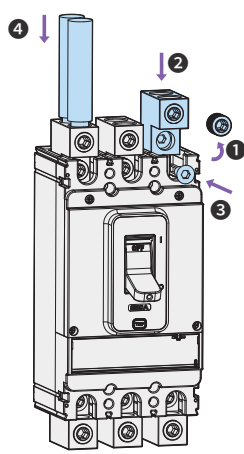
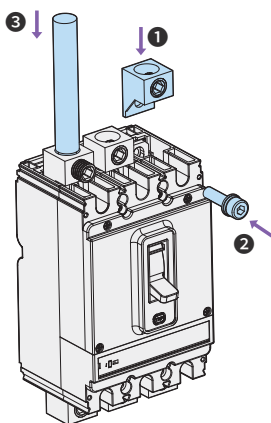
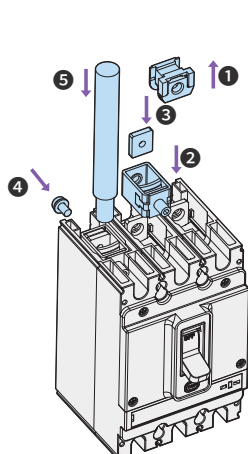

Внешние аксессуары (HGP)

Устройства втычного подключения

Если используется метод втычного подключения, то в случае неисправности автоматического выключателя его можно заменить быстро и правильно без отключения кабелей питания. Поэтому втычный тип автоматического выключателя устанавливается в ответственных электроустановках, например, на кораблях, на предприятиях связи и вещания и т.п. Втычной автоматический выключатель можно заменить и выполнить его техобслуживание быстро и удобно без отключения его выводов.

- Применяется для типоразмеров 50 - 800 АФ, до 3 полюсов (ЗР).
- Позволяет проводить удобное техническое обслуживание распределительного устройства.
- Удобный и простой монтаж после изготовления распределительного устройства.
- Автоматический выключатель можно быстро снять и заменить, не касаясь участка подключения шин или кабелей.
- Тип: для распределительного щита (TDM/TDF).
- Состав: устройства втычного подключения, втычной АВЛК, крышка выводов или межполюсная перегородка (по заказу).

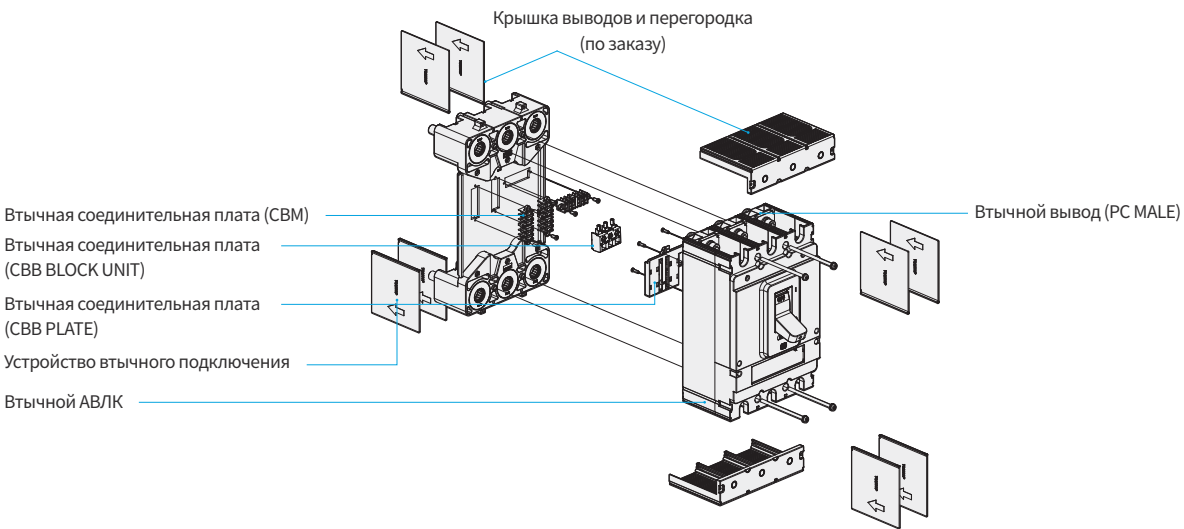

Втычной АВЛК (для HGP)

Для применения метода втычного подключения необходимо использовать втычной тип АВЛК вместо обычного типа АВЛК. Линейка таких выключателей охватывает различные отключающие способности вплоть до номинального тока 800 А, так что этот выключатель соответствует стандартам распределительных устройств. Для установки внутреннего аксессуара на автоматический выключатель можно использовать соединительную плату (соединитель).

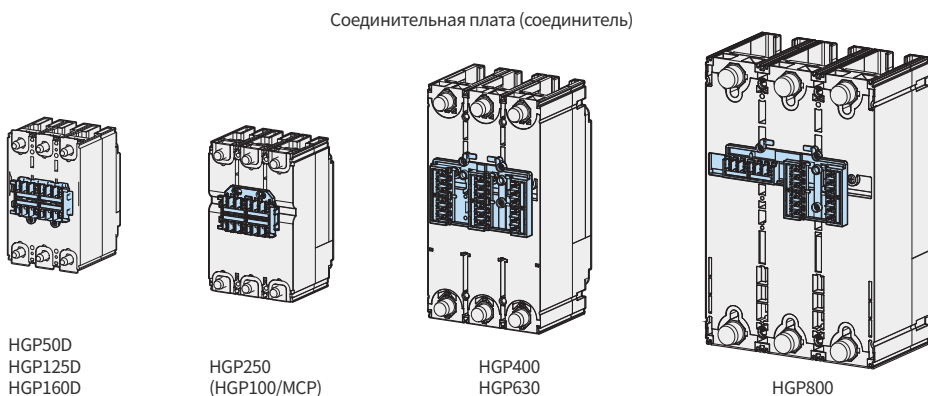

Устройства втычного подключения

Втычные устройства

Это соединительные блоки для втычной установки АВЛК и они выпускаются согласно имеющимся щитам и категории использования.

Типы TDM

- TDM-P: Он содержит втычные выводы, как для линии, так и нагрузки, для удобного применения соединительного блока в зависимости от конструкции распределительного устройства.
- TDM-F: У этого устройств есть только втычные части для выводов линии питания.

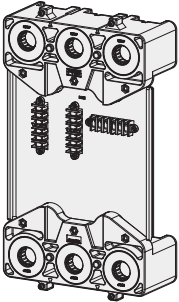
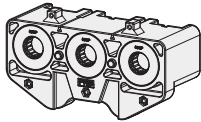
Применяемый щит	Для распределительного устройства	
Тип	TDM-P	TDM-F
Состав		
Назначение	Сторона линии/нагрузки	Сторона линии
Совместимый АВЛК	HGP50 ~ 800 AF 3P	

Характеристики подключения шины

Токоведущую шину распределительного устройства можно непосредственно присоединить к устройству втычного подключения. Технические характеристики применяемых шин приведены ниже и нужно использовать межполюсную перегородку или крышку выводов.

Нет отдельных шинных выводов для подключения.

Единицы: мм

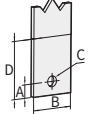
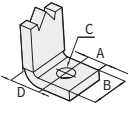
Типоразмер	A	B	C	D	Примечание	Типоразмер	A	B	C	D	Примечание
50 ~ 160 AF	< 12	< 21	$\varnothing \geq 8,5$	A + 18		50 ~ 160 AF	< 12	< 21	$\varnothing \geq 8,5$	< 12	
250 AF	< 18	< 25	$\varnothing \geq 8,5$	A + 17		250 AF	< 18	< 25	$\varnothing \geq 8,5$	< 18	
400 ~ 630 AF	< 34	< 35	$\varnothing \geq 10,5$	A + 26		400 ~ 630 AF	< 25	< 35	$\varnothing \geq 10,5$	< 25	
800 AF	< 30	< 40	$\varnothing \geq 16,5$	A + 30		800 AF	< 30	< 40	$\varnothing \geq 16,5$	< 30	

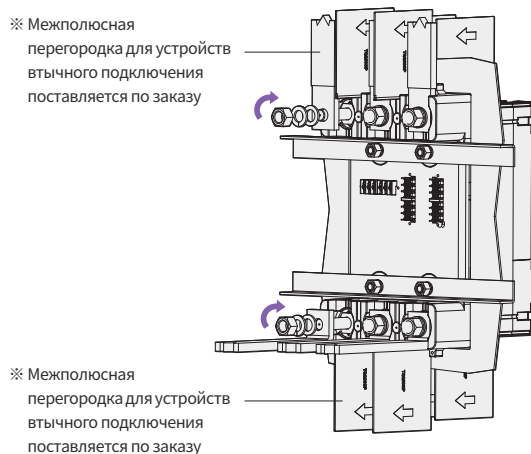

Внешние аксессуары (HGP)

Положение подключений на HG-MCCB с втычной платой CBM (передняя сторона TDM)

Аксессуар	HGP50D, HGP125D, HGP160D	HGP250 (HGP100/MCP)	HGP400, HGP630	HGP800
AUX				
AUX2				
AUX3				
ALT				
SHT/UVT				
AUX+ALT				
AUX2+ALT				
AUX3+ALT				
AUX+SHT/UVT				
AUX2+SHT/UVT				
AUX3+SHT/UVT				
ALT+SHT/UVT				
AUX+ALT+SHT/UVT				
AUX+ALT+SHT/UVT Макс. комбинация при монтаже				

Втычной соединительный блок

Этот соединительный блок позволяет выполнить втычной метод подключения, и его можно подключить к внутренним и внешним аксессуарам автоматического выключателя.

Выключатель

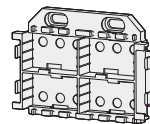
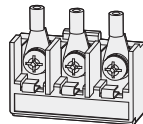
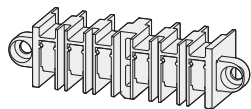

HGP160D	CBM 10GM UNIT (3P)	CBB BLOCK UNIT CBB BLOCK UNIT2C	CBBPLATE 16GP
HGP250			CBBPLATE 10GM
HGP630			CBBPLATE 63GP
HGP800			CBBPLATE 80GP
Количество в комплекте	1	1	1

Втычной вывод

Это деталь нужна для втычного АВЛК.

Выключатель



HGP160D	PCMALE 16GP
HGP250	PCMALE 25GP-G
HGP630	PCMALE 63GP
HGP800	PCMALE 80GP
Количество в комплекте	6

Адаптация стационарного 3-х полюсного выключателя НG-серии во втычной

Модель стационарного выключателя	HGP50D, 125D, 160D	HGP100, 160, 250	HGP400, 630	HGP800
Тип комплекта адаптации	PCMALE 16GP для HGP50D/125D/160D	PCMALE 25GP-G для HGP100/160/250 ТИП G	PCMALE 63GP для HGP400, 630	PCMALE 80GP для HGP800
Требуемое кол-во на 1 выкл.	1 шт	1 шт	1 шт	1 шт
Тип монтажного основания	TDM 16GP P3	TDM 25GM P3	TDM 63GP P3	TDM 80GP P3
Требуемое кол-во на 1 выкл.	1 шт	1 шт	1 шт	1 шт

Комбинация вспомогательных аксессуаров

Тип и количество соединительных блоков

	HGP50D, 125D, 160D		HGP100, 160, 250		HGP400, 630		HGP800	
	Тип	Кол-во	Тип	Кол-во	Тип	Кол-во	Тип	Кол-во
AUX 1 шт.	CBB BLOCK UNIT	1	CBB BLOCK UNIT	1	CBB BLOCK UNIT	1	CBB BLOCK UNIT	1
	CBM 10GMUNIT	1	CBM 10GMUNIT	1	CBM 10GMUNIT	1	CBM 10GMUNIT	1
	CBBPLATE 16GP	1	CBBPLATE 10GM	1	CBBPLATE 63GP	1	CBBPLATE 80GP	1
AUX 2 шт.	CBB BLOCK UNIT	2	CBB BLOCK UNIT	2	CBB BLOCK UNIT	2	CBB BLOCK UNIT	2
	CBM 10GMUNIT	1	CBM 10GMUNIT	1	CBM 10GMUNIT	1	CBM 10GMUNIT	1
	CBBPLATE 16GP	1	CBBPLATE 10GM	1	CBBPLATE 63GP	1	CBBPLATE 80GP	1
AUX 3 шт.	Данная комбинация аксессуаров невозможна		Данная комбинация аксессуаров невозможна		CBB BLOCK UNIT	3	CBB BLOCK UNIT	3
					CBM 10GMUNIT	2	CBM 10GMUNIT	2
					CBBPLATE 63GP	1	CBBPLATE 80GP	1
ALT 1 шт.	CBB BLOCK UNIT	1	CBB BLOCK UNIT	1	CBB BLOCK UNIT	1	CBB BLOCK UNIT	1
	CBM 10GMUNIT	1	CBM 10GMUNIT	1	CBM 10GMUNIT	1	CBM 10GMUNIT	1
	CBBPLATE 16GP	1	CBBPLATE 10GM	1	CBBPLATE 63GP	1	CBBPLATE 80GP	1
SHT/UVT	CBB BLOCK UNIT	1	CBB BLOCK UNIT	1	CBB BLOCK UNIT	1	CBB BLOCK UNIT	1
	CBM 10GMUNIT	1	CBM 10GMUNIT	1	CBM 10GMUNIT	1	CBM 10GMUNIT	1
	CBBPLATE 16GP	1	CBBPLATE 10GM	1	CBBPLATE 63GP	1	CBBPLATE 80GP	1
AUX + ALT или AXT (30-250 AF)	CBB BLOCK UNIT	2	CBB BLOCK UNIT	2	CBB BLOCK UNIT	2	CBB BLOCK UNIT	2
	CBM 10GMUNIT	1	CBM 10GMUNIT	1	CBM 10GMUNIT	1	CBM 10GMUNIT	1
	CBBPLATE 16GP	1	CBBPLATE 10GM	1	CBBPLATE 63GP	1	CBBPLATE 80GP	1
AUX 2шт. + ALT Или AXT + AUX (30-250 AF)	CBB BLOCK UNIT	3	CBB BLOCK UNIT	3	CBB BLOCK UNIT	3	CBB BLOCK UNIT	3
	CBM 10GMUNIT	2	CBM 10GMUNIT	2	CBM 10GMUNIT	2	CBM 10GMUNIT	2
	CBBPLATE 16GP	1	CBBPLATE 10GM	1	CBBPLATE 63GP	1	CBBPLATE 80GP	1
AUX 3шт. + ALT Или AXT + AUX C2 (50-250 AF)	Данная комбинация аксессуаров невозможна		Данная комбинация аксессуаров невозможна		CBB BLOCK UNIT	4	CBB BLOCK UNIT	4
					CBM 10GMUNIT	2	CBM 10GMUNIT	2
					CBBPLATE 63GP	1	CBBPLATE 80GP	1
AUX + SHT/UVT	CBB BLOCK UNIT	2	CBB BLOCK UNIT	2	CBB BLOCK UNIT	2	CBB BLOCK UNIT	2
	CBM 10GMUNIT	1	CBM 10GMUNIT	1	CBM 10GMUNIT	1	CBM 10GMUNIT	1
	CBBPLATE 16GP	1	CBBPLATE 10GM	1	CBBPLATE 63GP	1	CBBPLATE 80GP	1
AUX 2шт. + SHT/UVT	CBB BLOCK UNIT	3	CBB BLOCK UNIT	3	CBB BLOCK UNIT	3	CBB BLOCK UNIT	3
	CBM 10GMUNIT	2	CBM 10GMUNIT	2	CBM 10GMUNIT	2	CBM 10GMUNIT	2
	CBBPLATE 16GP	1	CBBPLATE 10GM	1	CBBPLATE 63GP	1	CBBPLATE 80GP	1
AUX 3шт. + SHT/UVT	Данная комбинация аксессуаров невозможна		Данная комбинация аксессуаров невозможна		CBB BLOCK UNIT	4	CBB BLOCK UNIT	4
					CBM 10GMUNIT	2	CBM 10GMUNIT	2
					CBBPLATE 63GP	1	CBBPLATE 80GP	1
ALT + SHT/UVT	CBB BLOCK UNIT	2	CBB BLOCK UNIT	2	CBB BLOCK UNIT	2	CBB BLOCK UNIT	2
	CBM 10GMUNIT	1	CBM 10GMUNIT	1	CBM 10GMUNIT	1	CBM 10GMUNIT	1
	CBBPLATE 16GP	1	CBBPLATE 10GM	1	CBBPLATE 63GP	1	CBBPLATE 80GP	1
AUX + ALT + SHT/UVT Или AXT + SHT/UVT(50-250 AF)	CBB BLOCK UNIT	3	CBB BLOCK UNIT	3	CBB BLOCK UNIT	3	CBB BLOCK UNIT	3
	CBM 10GMUNIT	2	CBM 10GMUNIT	2	CBM 10GMUNIT	2	CBM 10GMUNIT	2
	CBBPLATE 16GP	1	CBBPLATE 10GM	1	CBBPLATE 63GP	1	CBBPLATE 80GP	1
AUX 2шт + ALT + SHT/UVT	CBB BLOCK UNIT	4	CBB BLOCK UNIT	4	CBB BLOCK UNIT	4	CBB BLOCK UNIT	4
	CBM 10GMUNIT	2	CBM 10GMUNIT	2	CBM 10GMUNIT	2	CBM 10GMUNIT	2
	CBBPLATE 16GP	1	CBBPLATE 10GM	1	CBBPLATE 63GP	1	CBBPLATE 80GP	1
AUX 3 шт. + ALT + SHT/UVT	Данная комбинация аксессуаров невозможна		Данная комбинация аксессуаров невозможна		CBB BLOCK UNIT	5	CBB BLOCK UNIT	5
					CBM 10GMUNIT	3	CBM 10GMUNIT	3
					CBBPLATE 63GP	1	CBBPLATE 80GP	1

* SHT и UVT одновременно установить нельзя

Вывод подключения сзади

Это часть для подключения к выключателю сзади вместо подключения спереди, она применяется для стационарных автоматических выключателей в распределительном устройстве. Токоведущие шины распределительного устройства могут быть расположены вертикально или горизонтально в зависимости от направления сборки при подключении.

Плоский тип

Выключатель		Задний вывод		Количество в комплекте	
Тип	Полюса	Сторона линии	Сторона нагрузки	Короткий вывод	Длинный вывод
HGP50D, HGP125D, HGP160D	3		RCT 16GP F3	2	1
	4		RCT 16GP F4	2	2
HGP250 (HGP100/MCP)	3		RCT 25GP-G F3	2	1
	4		RCT 25GP-G F4	2	2
HGP400 HGP630	3	RCT 63GP F3 LINE	RCT 63GP F3 LOAD	2	1
	4	RCT 63GP F4 LINE	RCT 63GP F4 LOAD	2	2
HGP800	3	RCT 80GP F3 LINE	RCT 80GP F3 LOAD	2	1
	4	RCT 80GP F4 LINE	RCT 80GP F4 LOAD	2	2

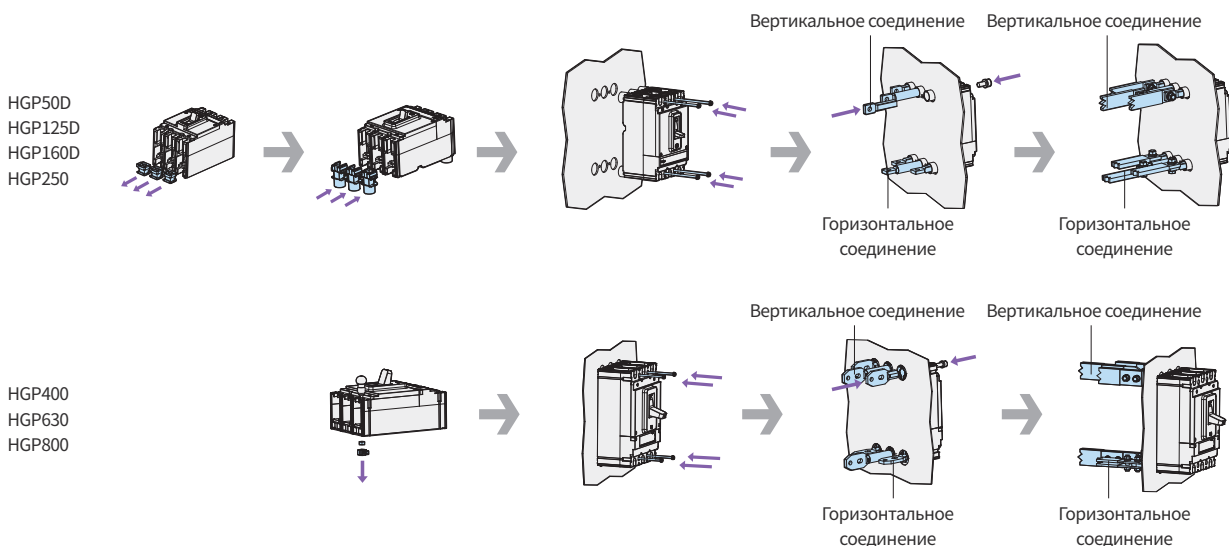

Вспомогательная рукоятка (ТНА)

Вспомогательная рукоятка используется для снижения рабочего усилия оперирования в положения ВКЛ, ОТКЛ, СБРОС в автоматических выключателях с большой отключающей способностью (400 ~ 800 АФ), она поставляется как стандартное изделие. Она поставляется в комплекте с держателем для хранения вспомогательной рукоятки, который можно прикрепить к панели электрического шкафа КРУ.

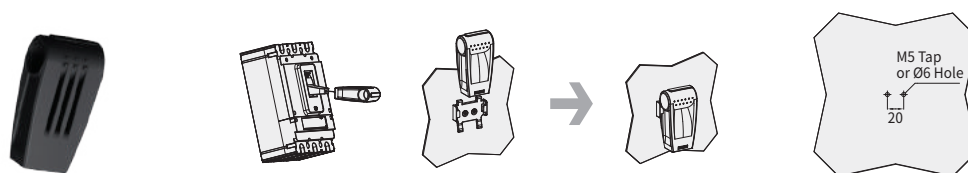

Внешние аксессуары (HGP)

Привод с электродвигателем

Это устройство используется для дистанционного управления рукояткой автоматического выключателя в положения ВКЛ/ОТКЛ. Оно удобно для развертывания системы автоматизации электроустановки низкого напряжения и для выбора нагрузки при работе в аварийных условиях.

Выключатель		MOT	Напряжение
Тип	Полюса		
HGP50D, HGP125D, HGP160D	3, 4	MOT 16GP	DC 24 V AC/DC 110 V AC/DC 240 V
HGP250 (HGP100/MCP)	3, 4	MOT 25GP	
HGP400, HGP630	3, 4	MOT 63GP	
HGP800	3, 4	MOT 80GP	

Номиналы и характеристики

Типо-размер	Рабочее напряжение	Рабочий ток (А)	Время срабатывания (мсек)		Потребляемая мощность (Вт)	Износостойкость (циклов)
			Замыкание	Размыкание		
MOT 16GP	DC 24 V	≤ 2,5	1000	1000	14	10000
	AC/DC 110 V	≤ 0,5				
	AC/DC 240 V	≤ 0,5				
MOT 25GP	DC 24 V	≤ 2,5	1000	1000	14	10000
	AC/DC 110 V	≤ 0,5				
	AC/DC 240 V	≤ 0,5				
MOT 63GP	DC 24 V	≤ 6,0	1200	1200	35	5000
	AC/DC 110 V	≤ 3,0				
	AC/DC 240 V	≤ 2,0				
MOT 80GP	DC 24 V	≤ 6,0	1200	1200	35	5000
	AC/DC 110 V	≤ 3,0				
	AC/DC 240 V	≤ 2,0				

※ Диапазон рабочего напряжения: 85 ~ 110% (24 В пост. тока: 95 ~ 110%)

Схема цепи и электропроводки

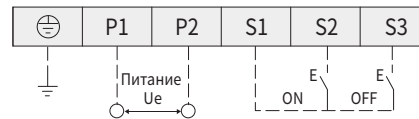
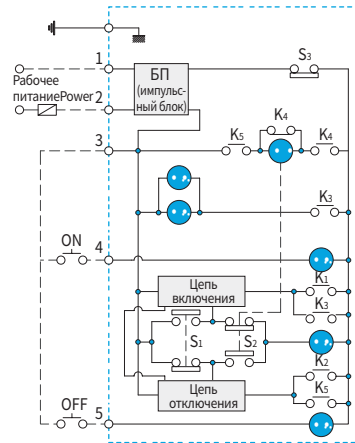

- : Двигатель
- : Реле ВКЛ
- : Реле ОТКЛ
- : Реле для двигателя
- S1 : Концевой выключатель ВКЛ
- S2 : Концевой выключатель ОТКЛ
- S3 : Концевой выключатель Авто/Ручной

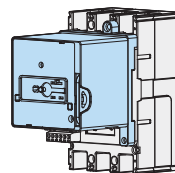

※ Меры предосторожности при подключении:

При монтаже привода с электродвигателем на АВЛК его нужно устанавливать на АВЛК в положении ОТКЛ.

Монтаж привода с электродвигателем в других положений рукоятки (ВКЛ, TRIP) может привести к повреждению двигателя.

Технические характеристики (HGM/HGE)

Внешние условия для эксплуатации

Снижение номиналов по температуре

Характеристики расцепителя макс. тока АВЛК были настроены для температуры окружающего воздуха 40°C. Если температура окружающего воздуха меньше или больше 40°C, характеристики расцепителя макс. тока могут измениться.

Если температура окружающего воздуха ниже 40°C

Для обеспечения соответствия макс. тока автоматического выключателя кривой снижения номиналов для данной температуры окружающего воздуха фактическое значение тока (Ir) нужно скорректировать. Коэффициент коррекции по температуре для каждого АВЛК показан на графике снижения номиналов выключателя.

Если температура окружающего воздуха выше 40°C

Так как внутренняя температура АВЛК равна сумме повышения температуры из-за протекания тока и температуры окружающего воздуха, то если температура окружающего воздуха превышает 40°C, может произойти тепловое повреждение изоляционного материала АВЛК и в результате АВЛК сработает раньше положенного. В случае работы при температуре окружающего воздуха выше 40°C вы должны скорректировать номинальный ток, как показано в таблице снижения номинального тока выключателя ниже.

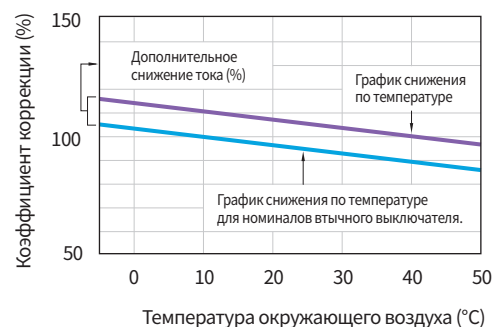

I_n (номинальный ток):
Номиналы автоматического выключателя при температуре окружающего воздуха 40°C
 I_r (фактический ток):
Номинал автоматического выключателя при данной температуре
 $I_r = \text{Коэффициент коррекции (\%)} \times I_n$

Таблица снижения номинального тока: Тип HG / Стандартный монтаж

Модель	Номинальный ток (A)	Температура окружающего воздуха (°C)									
		10	20	30	40	45	50	55	60	65	70
HGM/HGE 30, 50E/S, 60, 100	16	18,9	18,6	17,8	16	15,2	14,6	14,1	13,6	13,2	12,8
	20	23,58	23,3	22,2	20	19,1	18,3	17,6	17,0	16,5	16,0
	25	26,8	26,2	25,6	25	24,7	24,4	24,1	23,8	23,5	23,2
	32	34,3	33,5	32,8	32	31,6	31,3	30,9	30,5	30,1	29,7
	40	42,9	41,9	41,0	40	39,5	39,0	38,6	38,1	37,6	37,1
	50	53,6	52,4	51,2	50	49,4	48,8	48,2	47,6	47,0	46,4
	63	67,5	66,0	64,5	63	62,2	61,5	60,7	60,0	59,2	58,5
	75	80,4	78,6	76,8	75	74,1	73,2	72,3	71,4	70,5	69,6
	80	85,8	83,8	81,9	80	79,0	78,1	77,1	76,2	75,2	74,2
HGM/HGE 50H/L, 125	100	107,2	104,8	102,4	100	98,8	97,6	96,4	95,2	94,0	92,8
	16	18,9	18,6	17,8	16	15,2	14,6	14,1	13,6	13,2	12,8
	20	23,6	23,3	22,2	20	19,1	18,3	17,6	17,0	16,5	16,0
	25	27,3	26,6	25,8	25	24,6	24,2	23,8	23,4	23,0	22,6
	32	35,0	34,0	33,0	32	31,5	31,0	30,5	30,0	29,5	29,0
	40	43,8	42,5	41,3	40	39,4	38,8	38,1	37,5	36,8	36,2
	50	54,7	53,1	51,6	50	49,2	48,4	47,7	46,9	46,1	45,3
	63	68,9	66,9	65,0	63	62,0	61,0	60,1	59,1	58,0	57,0
	75	82,0	79,7	77,3	75	73,8	72,7	71,5	70,3	69,1	67,9
HGM/HGE 160, 250	80	87,5	85,0	82,5	80	78,8	77,5	76,3	75,0	73,7	72,4
	100	109,4	106,3	103,1	100	98,4	96,9	95,3	93,8	92,1	90,5
	125	136,7	132,8	128,9	125	123,1	121,1	119,1	117,2	115,1	113,1
	100	107,8	105,2	102,6	100	96,0	94,0	92,0	88,0	85,5	83,0
	125	134,8	131,5	128,3	125	120,0	117,5	115,0	110,0	106,9	103,8
	150	161,7	157,8	153,9	150	144,0	141,0	138,0	132,0	128,3	124,5
	160	172,5	168,3	164,2	160	153,6	150,4	147,2	140,8	136,8	132,8
	175	188,7	184,1	179,6	175	168,0	164,5	161,0	154,0	149,6	145,3
	200	215,6	210,4	205,2	200	192,0	188,0	184,0	176,0	171,0	166,0
225	242,6	236,7	230,9	225	216,0	211,5	207,0	198,0	192,4	186,8	
250	269,5	263,0	256,5	250	240,0	235,0	230,0	220,0	213,8	207,5	

Таблица снижения номинального тока: Тип HG / стандартный монтаж

Модель	Номинальный ток (А)	Температура окружающего воздуха (°C)									
		10	20	30	40	45	50	55	60	65	70
HGM/HGE 400	250	269,5	263,0	256,5	250	246,8	243,5	240,2	237,0	233,6	230,3
	300	324	316,5	309	300	291	282	273	264	255	246
	350	378	369,25	360,5	350	340	330	320	310	300	290
	400	432	422	412	400	388	376	364	352	340	328
HGM/HGE 630, 800	500	540	527,5	515	500	485	470	455	440	425	410
	630	680,4	664,65	648,9	630	611	592	573	554	535	516
	700	756	738,5	721	700	679	658	637	616	595	574
	800	864	844	824	800	776	752	728	704	680	656

Таблица снижения номинального тока: Тип HG / втычной метод подключения

Модель	Номинальный ток (А)	Температура окружающего воздуха (°C)									
		10	20	30	40	45	50	55	60	65	70
HGM/HGE 30, 50E/S, 60, 100	16	18,5	18,3	17,4	16	14,9	14,3	13,8	13,3	12,9	12,5
	20	23,1	22,8	21,8	20	18,7	17,9	17,2	16,7	16,1	15,7
	25	26,3	25,7	25,1	25	24,2	23,9	23,6	23,3	23,0	22,7
	32	33,6	32,9	32,1	31	31,0	30,6	30,2	29,9	29,5	29,1
	40	42,0	41,1	40,1	39	38,7	38,3	37,8	37,3	36,8	36,4
	50	52,5	51,4	50,2	49	48,4	47,8	47,2	46,6	46,1	45,5
	63	66,2	64,7	63,2	62	61,0	60,3	59,5	58,8	58,0	57,3
	75	78,8	77,0	75,3	74	72,6	71,7	70,9	70,0	69,1	68,2
	80	84,0	82,2	80,3	78	77,5	76,5	75,6	74,6	73,7	72,8
	100	105,1	102,7	100,4	98	96,8	95,6	94,5	93,3	92,1	90,9
HGM/HGE 50H/L, 125	16	18,5	18,2	17,4	16	14,9	14,3	13,8	13,3	12,9	12,5
	20	23,1	22,8	21,8	20	18,7	17,9	17,2	16,7	16,1	15,7
	25	26,8	26,0	25,3	25	24,1	23,7	23,4	23,0	22,6	22,2
	32	34,3	33,3	32,3	31	30,9	30,4	29,9	29,4	28,9	28,4
	40	42,9	41,7	40,4	39	38,6	38,0	37,4	36,8	36,1	35,5
	50	53,6	52,0	50,5	49	48,2	47,5	46,7	45,9	45,1	44,4
	63	67,5	65,6	63,7	62	60,8	59,8	58,8	57,9	56,9	55,9
	75	80,4	78,1	75,8	74	72,4	71,2	70,1	68,9	67,7	66,5
	80	85,8	83,3	80,9	78	77,2	76,0	74,7	73,5	72,2	71,0
	100	107,2	104,1	101,1	98	96,5	94,9	93,4	91,9	90,2	88,7
HGM/HGE 160, 250	125	134,0	130,2	126,3	123	120,6	118,7	116,8	114,8	112,8	110,9
	100	103,5	101,0	98,5	96	92,2	90,2	88,3	84,5	82,1	79,7
	125	129,4	126,2	123,1	120	115,2	112,8	110,4	105,6	102,6	99,6
	150	155,3	151,5	147,8	144	138,2	135,4	132,5	126,7	123,1	119,5
	160	165,6	161,6	157,6	154	147,5	144,4	141,3	135,2	131,3	127,5
	175	181,1	176,7	172,4	168	161,3	157,9	154,6	147,8	143,6	139,4
	200	207,0	202,0	197,0	192	184,3	180,5	176,6	169,0	164,2	159,4
	225	232,9	227,3	221,6	216	207,4	203,0	198,7	190,1	184,7	179,3
	250	258,7	252,5	246,2	240	230,4	225,6	220,8	211,2	205,2	199,2
	250	261,4	255,1	248,8	242,5	239,3	236,2	233,0	229,9	226,6	223,4
HGM/HGE 400	300	314,3	307,0	299,7	291,0	282,3	273,5	264,8	256,1	247,4	238,6
	350	366,7	358,2	349,7	339,5	329,8	320,1	310,4	300,7	291,0	281,3
	400	405,2	395,8	387,6	378	373,7	367,9	363,2	357,9	352,6	347,3
	500	523,8	511,7	499,6	485,0	470,5	455,9	441,4	426,8	412,3	397,7
HGM/HGE 630, 800	630	660,0	644,7	629,4	611,1	592,7	574,2	555,8	537,4	519,0	500,5
	700	725,8	709,0	692,2	672,0	651,8	631,7	611,5	591,4	571,2	551,0
	800	777,8	759,7	744,1	726	717,4	706,3	697,3	687	676,9	666,7

Технические характеристики (HGM/HGE)

Внешние условия для эксплуатации

Снижение номиналов по высоте над уровнем моря

Характеристики автоматического выключателя не изменяются, если высота над уровнем моря меньше 2000 м. Характеристики изоляции и воздушного охлаждения снижаются, если высота над уровнем моря больше 2000 м, и вы должны скорректировать номинальный ток и номинальное напряжение, как показано в таблице ниже. Однако при этом нет изменения значения отключающей способности.

Автоматический выключатель	Высота над уровнем моря	2000 м	3000 м	4000 м	5000 м
АВЛК типа HGM 32 ~ 800 AF	Выдерживаемое напряжение (В)	3000	2500	2100	1800
	Напряжение изоляции (В) U_i	1000	850	750	600
	Максимальное рабочее напряжение (В) U_e	690	590	520	460
	Средний сквозной ток (А) при 40°C $I_n \times$	1	0,96	0,93	0,9
АВДТ типа HGE	Выдерживаемое напряжение (В)	3000	2500	2100	1800
	Максимальное рабочее напряжение (В) U_e	460	390	345	275
	Средний сквозной ток (А) при 40°C $I_n \times$	1	0,96	0,93	0,9

Вибрации

Чрезмерная вибрация может вызвать проблемы, например, снижение отключающей способности, ухудшение динамики работы, прочности, снижение сквозного электрического тока или ухудшение безопасности или эксплуатационных характеристик. Следовательно, при монтаже автоматических выключателей нужно обратить внимание на снижение воздействия таких пагубных факторов окружающей среды. Вредные механические напряжения создаются вибрацией во время транспортировки, электромагнитными усилиями во время операций отключения и включения, а также из-за влияния соседних устройств. Наши автоматические выключатели были проверены на вибростойкость согласно признанным стандартам.

Испытания на вибрацию

Испытания на виброустойчивость согласно стандарту МЭК 60068-2-6 требуются квалификационными организациями морского судоходства.

В ходе вибрационных испытаний согласно требованиям стандарта были проверены резонансная частота и вибростойкость.

Испытания на устойчивость к вибрации

Для проверки состояния работоспособности принудительно создается синусоидальная вибрация на частоте 30 Гц, испытание продолжается 90 минут.

- 30 Гц: Ускорение 0,7 g

Испытания на резонанс

В этом испытании проверяется возникновение резонанса в различных частях АВЛК при медленном изменении частоты синусоидального воздействия в следующем диапазоне.

- 5 ~ 13,2 Гц: Перемещение 1 мм
- 13,2 ~ 100 Гц: Ускорение 0,7 g

Таблица сейсмоиспытаний и стойкости к ударам

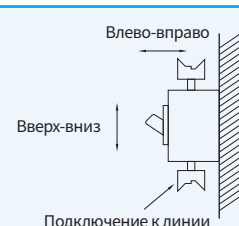
Позиция	Сейсмоиспытания	
Условия испытаний	Монтажное положение Направление вибрации, удара	<ul style="list-style-type: none"> • Вертикальный монтаж • Вверх-вниз, влево-вправо, вперед-назад 
	Состояние АВЛК	<ul style="list-style-type: none"> • Не проводящий тока (положение ВКЛ или ОТКЛ) • Состояние, в котором протекал номинальный ток, пока температура АВЛК не стабилизировалась.
Результаты испытаний	Условие для заключения	<ul style="list-style-type: none"> • Если выключатель был ВКЛ, он не должен переходить в состояние ОТКЛ • Если выключатель был ОТКЛ, он не должен переходить в состояние ВКЛ • Никаких ненормальных последствий, например, повреждений, изменений или ослабления крепежных частей • Характеристики выключателя и расцепителя после испытаний должны быть нормальными

Степень защиты

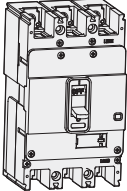
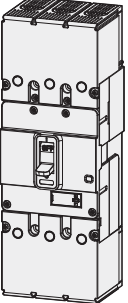
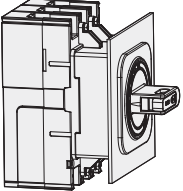
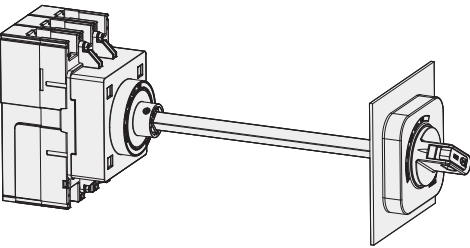

Степень защиты IP АВЛК определяется по стандарту МЭК 60529. Степень защиты IP также зависит от комплектности выключателя

Состояние	Автоматический выключатель	Автоматический выключатель + крышка выводов	Автоматический выключатель + крышка выводов + поворотная рукоятка (короткая)	Автоматический выключатель + крышка выводов + поворотная рукоятка (длинная)
Внешний вид				
Степень защиты	IP20	IP40	IP40	IP54



Технические характеристики (HGM/HGE)

Потери мощности / сопротивление

АВЛК типа HGM

Тип	Номинальный ток (А)	HGM30, 50E/S, 60, 100		HGM50H/L, 125		HGM160, 250		HGM400		HGM630, 800	
		R/полюс (МОм)	P/полюс (Вт)	R/полюс (МОм)	P/полюс (Вт)	R/полюс (МОм)	P/полюс (Вт)	R/полюс (МОм)	P/полюс (Вт)	R/полюс (МОм)	P/полюс (Вт)
Стационарный 	16	16,0	4,10	17,0	4,35						
	20	16,0	6,40	17,0	6,80						
	25	4,0	2,50	4,3	2,69						
	32	4,0	4,10	3,0	3,07						
	40	2,9	4,64	1,9	3,06						
	50	2,3	5,75	1,6	3,90						
	63	1,2	4,88	0,9	3,37						
	75	0,7	4,11	0,6	3,38						
	80	0,9	5,76	0,6	3,84						
	100	0,7	7,30	0,6	5,60	0,6	5,60				
	125			0,5	7,97	0,4	6,72				
	150					0,4	8,55				
	160					0,3	8,70				
	175					0,3	9,80				
	200					0,3	10,80				
	225					0,3	13,67				
	250					0,2	13,75	0,2	14,38		
	300							0,2	18,90		
	350							0,2	23,28		
	400							0,2	27,20		
500									0,1	30,00	
630									0,1	39,60	
700									0,1	53,90	
800									0,1	64,00	
Втычной 	16	16,1	4,12	17,1	4,37						
	20	16,1	6,43	17,1	6,83						
	25	4,1	2,55	4,4	2,74						
	32	4,1	4,18	3,1	3,15						
	40	3,0	4,77	2,0	3,18						
	50	2,4	5,95	1,6	4,10						
	63	1,3	5,20	0,9	3,69						
	75	0,8	4,56	0,7	3,83						
	80	1,0	6,27	0,7	4,35						
	100	0,8	8,10	0,6	6,40	0,6	6,40				
	125			0,6	9,22	0,5	7,97				
	150					0,5	10,35				
	160					0,4	10,75				
	175					0,4	12,25				
	200					0,4	14,00				
	225					0,4	17,72				
	250					0,3	18,75	0,3	19,38		
	300							0,3	26,10		
	350							0,3	33,08		
	400							0,3	40,00		
500									0,2	50,00	
630									0,2	68,40	
700									0,2	93,10	
800									0,2	115,20	

АВДТ типа HGE

Тип	Номинальный ток (А)	HGE30, 50E/S, 60, 100		HGE50H/L, 125		HGE160, 250		HGE400		HGE630, 800	
		R/полюс (мОм)	P/полюс (Вт)	R/полюс (мОм)	P/полюс (Вт)	R/полюс (мОм)	P/полюс (Вт)	R/полюс (мОм)	P/полюс (Вт)	R/полюс (мОм)	P/полюс (Вт)
Стационарный 	16	14,3	3,66	12,9	3,30						
	20	14,3	5,72	12,9	5,16						
	25	4,9	3,04	4,2	2,63						
	32	4,9	4,98	3,9	4,00						
	40	2,9	4,64	2,3	3,75						
	50	2,4	6,03	1,7	4,14						
	63	1,7	6,62	1,2	4,80						
	75	0,8	4,49	0,7	4,15						
	80	1,0	6,65	0,7	4,72						
	100	0,8	8,07	0,8	7,52	0,5	5,44				
	125			0,7	10,16	0,5	7,32				
	150					0,4	8,10				
	160					0,3	8,67				
	175					0,3	10,06				
	200					0,3	11,37				
	225					0,3	14,65				
	250					0,2	15,13	0,3	16,25		
	300							0,2	21,60		
	350							0,2	26,95		
	400							0,2	32,00		
500									0,2	40,00	
630									0,2	54,00	
700									0,1	68,60	
800									0,1	83,20	
Втычной 	16	14,3	3,66	12,9	3,30						
	20	14,3	5,72	12,9	5,16						
	25	4,9	3,04	4,4	2,75						
	32	4,9	4,98	3,9	4,00						
	40	2,9	4,64	3,0	4,85						
	50	2,4	6,03	1,8	4,49						
	63	2,1	8,49	1,7	6,59						
	75	1,3	7,14	1,1	6,40						
	80	1,0	6,65	1,1	7,28						
	100	1,0	9,77	0,8	8,42	0,5	5,44				
	125			0,7	11,56	0,5	7,32				
	150					0,4	8,10				
	160					0,3	8,67				
	175					0,3	10,06				
	200					0,3	11,37				
	225					0,3	14,65				
	250					0,2	15,13	0,3	21,25		
	300							0,3	28,80		
	350							0,3	36,75		
	400							0,3	44,80		
500									0,2	60,00	
630									0,2	82,80	
700									0,2	107,80	
800									0,2	134,40	

Технические характеристики (HGM/HGE)

Таблица каскадирования

220/240 В пер. тока

Входной автоматический выключатель: HGM30, HGM50, HGM60, HGM100, HGM125, HGM160, HGM250, HGM400

Выходной автоматический выключатель: HGD63, HGD125, HGM30, HGM50, HGM60, HGM100

Входной автоматический выключатель		HGM30		HGM50				HGM60				HGM100			
		E	S	E	S	H	L	E	S	H	L	E	S	H	L
Отключающая способность [Icu] (кА эфф)		35	50	35	50	85	100	35	50	50	50	35	50	50	50
Отключающая способность выходного [Icu] (кА эфф)		Улучшенная отключающая способность													
HGD63E	10	15	15	15	15	15	15	15	15	15	15	15	15	15	15
HGD63S	15	20	20	20	20	20	20	20	20	20	20	20	20	20	20
HGD63N/M	20			35	40	40	40	35	40	40	40	35	40	40	40
HGD63H/P	25			35	50	50	50	35	40	40	40	35	40	40	40

Входной автоматический выключатель		HGM125				HGM160				HGM250			
		E	S	H	L	E	S	H	L	E	S	H	L
Отключающая способность [Icu] (кА эфф)		50	65	85	100	50	65	85	100	50	65	85	100
Отключающая способность выходного [Icu] (кА эфф)		Улучшенная отключающая способность											
HGD63E	10	15	15	15	15	15	15	15	15	15	15	15	15
HGD63S	15	20	20	20	20	20	20	20	20	20	20	20	20
HGD63N/M	20	40	40	40	40	40	40	40	40	40	40	40	40
HGD63H/P	25	40	50	50	50	40	50	50	50	40	50	50	50
HGD100S/125	25	40	40	40	40	40	40	40	40	40	40	40	40

Входной автоматический выключатель		HGM30		HGM50				HGM60				HGM100			
		E	S	E	S	H	L	E	S	H	L	E	S	H	L
Отключающая способность [Icu] (кА эфф)		35	50	35	50	85	100	35	50	50	50	35	50	50	50
Отключающая способность выходного [Icu] (кА эфф)		Улучшенная отключающая способность													
HGM30E	35		50		50	65	65		50	50	50		50	50	50
HGM50E	35				50	65	70		50	50	50		50	50	50
HGM50S	50					70	85								
HGM50H	85						100								
HGM60E	35								50	50	50		50	50	50
HGM100E	35												50	50	50

Входной автоматический выключатель		HGM125				HGM160				HGM250				HGM400			
		E	S	H	L	E	S	H	L	E	S	H	L	E	S	H	L
Отключающая способность [Icu] (кА эфф)		50	65	85	100	50	65	85	100	50	65	85	100	50	75	100	125
Отключающая способность выходного [Icu] (кА эфф)		Улучшенная отключающая способность															
HGM30E	35	50	65	65	65	50	65	65	65	50	65	65	65	50	65	65	65
HGM30S	50		65	65	65		65	65	65		65	65	65		65	65	65
HGM50E	35	50	65	65	70	50	65	65	70	50	65	65	70	50	65	65	70
HGM50S	50		65	70	85		65	70	85		65	70	85		65	70	85
HGM50H	85				100				100				100				100
HGM60E	35	50	65	70	70	50	65	70	70	50	65	70	70	50	65	70	70
HGM60S	50		65	70	70		65	70	70		65	70	70		65	70	70
HGM60H	50		65	70	70		65	70	70		65	70	70		65	70	70
HGM60L	50		65	70	70		65	70	70		65	70	70		65	70	70
HGM100E	35	50	65	70	70	50	65	70	70	50	65	70	70	50	65	70	70

Входной автоматический выключатель: HGM125, HGM160, HGM250, HGM400, HGM630, HGM800

Выходной автоматический выключатель: HGM100, HGM160, HGM250, HGM400, HGM630, HGM800

Входной автоматический выключатель		HGM125				HGM160				HGM250				HGM400			
		E	S	H	L	E	S	H	L	E	S	H	L	E	S	H	L
Отключающая способность [Icu] (кА эфф)		50	65	85	100	50	65	85	100	50	65	85	100	50	75	100	125
Отключающая способность выходного [Ics] (кА эфф)		Улучшенная отключающая способность															
HGM100S	50		65	70	70		65	70	70		65	70	70		65	70	70
HGM100H	50		65	70	70		65	70	70		65	70	70		65	70	70
HGM100L	50		65	70	70		65	70	70		65	70	70		65	70	70
HGM125E	50		65	85	100		65	85	100		65	85	100		65	85	100
HGM125S	65			85	100			85	100			85	100			85	100
HGM125H	85				100				100				100				100

Входной автоматический выключатель		HGM160				HGM250				HGM400			
		E	S	H	L	E	S	H	L	E	S	H	L
Отключающая способность [Icu] (кА эфф)		50	65	85	100	50	65	85	100	50	75	100	125
Отключающая способность выходного [Ics] (кА эфф)		Улучшенная отключающая способность											
HGM160E	50		65	85	100		65	85	100		75	85	100
HGM160S	65			85	100			85	100			85	100
HGM160H	85				100				100			100	125
HGM160L	100												125
HGM250E	50						65	85	100		75	85	100
HGM250S	65							85	100			85	100
HGM250H	85								100			100	125
HGM250L	100												125

Входной автоматический выключатель		HGM630				HGM800			
		E	S	H	L	S	H	L	
Отключающая способность [Icu] (кА эфф)		50	75	100	125	75	100	125	
Отключающая способность выходного [Ics] (кА эфф)		Улучшенная отключающая способность							
HGM250E	50		75	85	100	75	85	100	
HGM250S	65			85	100		85	100	
HGM250H	85			100	125		100	125	
HGM250L	100				125			125	
HGM400E	50		75	85	100	75	85	100	
HGM400S	75			85	100		85	100	
HGM400H	100				125			125	
HGM630E	50		75	85	100	75	85	100	
HGM630S	75			85	100		85	100	
HGM630H	100				125			125	
HGM800S	75						70	85	
HGM800H	100							85	

Технические характеристики (HGM/HGE)

Таблица каскадирования

440/460 В пер. тока

Входной автоматический выключатель: HGM30, HGM50, HGM60, HGM100, HGM125, HGM160, HGM250, HGM400

Выходной автоматический выключатель: HGD63, HGD125, HGM30, HGM50, HGM60, HGM100

Входной автоматический выключатель	HGM30		HGM50			HGM60				HGM100				
	E	S	E	S	H	L	E	S	H	L	E	S	H	L
Отключающая способность [Icu] (кА эфф)	16	20	16	20	38	55	16	20	26	30	16	20	26	30
Отключающая способность выходного [Icu] (кА эфф)	Улучшенная отключающая способность													
HGD63E	3	10	10	10	10	10	10	10	10	10	10	10	10	10
HGD63S	4.5	14	14	14	14	14	14	14	14	14	14	14	14	14
HGD63N/M	6			16	20	20	20	16	20	20	20	16	20	20
HGD63H/P	10			16	20	26	26	16	20	20	20	16	20	20

Входной автоматический выключатель	HGM125				HGM160				HGM250			
	E	S	H	L	E	S	H	L	E	S	H	L
Отключающая способность [Icu] (кА эфф)	20	26	38	55	20	26	38	55	20	26	38	55
Отключающая способность выходного [Icu] (кА эфф)	Улучшенная отключающая способность											
HGD63E	3	10	10	10	10	10	10	10	10	10	10	10
HGD63S	4.5	14	14	14	14	14	14	14	14	14	14	14
HGD63N/M	6	16	20	20	20	16	20	20	20	16	20	20
HGD63H/P	10	16	20	26	26	16	20	26	26	16	20	26
HGD100S/125	10	16	20	26	26	16	20	26	26	16	20	26

Входной автоматический выключатель	HGM30		HGM50			HGM60				HGM100				
	E	S	E	S	H	L	E	S	H	L	E	S	H	L
Отключающая способность [Icu] (кА эфф)	16	20	16	20	38	55	16	20	26	30	16	20	26	30
Отключающая способность выходного [Icu] (кА эфф)	Улучшенная отключающая способность													
HGM30E	16			20	26	30		20	20	20		20	20	20
HGM30S	20				30	30			26	26			26	26
HGM50E	16			20	26	30		20	20	20		20	20	20
HGM50S	20				30	38			26	26			26	26
HGM50H	38					55								
HGM60E	16							20	20	20		20	20	20
HGM60S	20								26	26			26	26
HGM60H	26									30				30
HGM100E	16											20	20	20
HGM100S	20												26	26
HGM100H	26													30

Входной автоматический выключатель	HGM125				HGM160				HGM250				HGM400			
	E	S	H	L	E	S	H	L	E	S	H	L	E	S	H	L
Отключающая способность [Icu] (кА эфф)	20	26	38	55	20	26	38	55	20	26	38	55	20	26	38	55
Отключающая способность выходного [Icu] (кА эфф)	Улучшенная отключающая способность															
HGM30E	16	20	26	30	20	26	26	30	20	26	26	30	26	26	30	30
HGM30S	20		26	30	30	26	30	30		26	30	30		30	30	30
HGM50E	16	20	26	30	20	26	30	30	20	26	30	30	20	26	30	30
HGM50S	20		26	30	38	26	30	38		26	30	38	20	30	38	38
HGM50H	38			55				55				55		50	70	70
HGM50L	55														70	70
HGM60E	16	20	26	30	20	26	26	30	20	26	26	30	26	26	30	30
HGM60S	20		26	30	30	26	30	30		26	30	30	26	30	30	30
HGM60H	26			30	38		30	38			30	38	30	38	38	38
HGM60L	30			38				38				38		38	38	38
HGM100E	16	20	26	30	20	26	26	30	20	26	26	30	26	26	30	30
HGM100S	20		26	30	30	26	30	30		26	30	30	26	30	30	30
HGM100H	26			30	38		30	38			30	38	30	38	38	38
HGM100L	26			38				38				38		38	38	38

Входной автоматический выключатель: HGM125, HGM160, HGM250, HGM400, HGM630, HGM800

Выходной автоматический выключатель: HGM100, HGM160, HGM250, HGM400, HGM630, HGM800

Входной автоматический выключатель	HGM125				HGM160				HGM250				HGM400			
	E	S	H	L	E	S	H	L	E	S	H	L	E	S	H	L
Отключающая способность [Icu] (кА эфф)	20	26	38	55	20	26	38	55	20	26	38	55	38	50	70	85
Отключающая способность выходного [Icu] (кА эфф)	Улучшенная отключающая способность															
HGM125E	20	26	30	38	26	30	38		26	30	38		26	30	38	38
HGM125S	26		38	38			38	38			38	38		38	50	50
HGM125H	38			55				55				55		50	70	70
HGM125L	55														70	70
HGM160E	20				26	30	38		26	30	38		26	30	38	38
HGM160S	26						38	50			38	50	30	38	50	50
HGM160H	38							55				55		50	70	70
HGM160L	55														70	70

Входной автоматический выключатель	HGM250				HGM400				HGM630				HGM800			
	E	S	H	L	E	S	H	L	E	S	H	L	S	H	L	
Отключающая способность [Icu] (кА эфф)	20	26	38	55	38	50	70	85	38	50	70	85	50	70	85	
Отключающая способность выходного [Icu] (кА эфф)	Улучшенная отключающая способность															
HGM250E	20	26	30	38	26	30	38	38	26	30	38	38	30	38	38	
HGM250S	26		38	50	30	38	50	50	30	38	50	50	38	50	50	
HGM250H	38			55		50	70	70		50	70	70	50	70	70	
HGM250L	55						70	70			70	70		70	70	
HGM400E	38				50	70	70		50	70	70		50	70	70	
HGM400S	50					70	85			70	85			70	85	
HGM400H	70							85				85			85	
HGM630E	38								50	70	70		50	70	70	
HGM630S	50									70	85			70	85	
HGM630H	70											85			85	
HGM800S	50													70	85	
HGM800H	70														85	

Технические характеристики (HGM/HGE)

Монтаж

Воздушный зазор (безопасное расстояние)

Для обеспечения безопасности, при монтаже нужно выдерживать воздушный зазор. В случае установки автоматического выключателя необходимо соблюдать безопасное расстояние между выключателями или между автоматическим выключателем и панелью щита, токоведущей шиной и другими соседними устройствами. Когда автоматический выключатель отключает ток короткого замыкания, образуется ионизированный газ с высокой температурой и этот газ выходит из автоматического выключателя через выпускное отверстие. Так как этот газ может привести к короткому замыканию и замыканию на землю, необходимо соблюдать достаточный воздушный зазор между автоматическим выключателем и панелями щита.

※ Если межполюсная перегородка не установлена между выводами автоматического выключателя, это может вызвать аварии с вторичным коротким замыканием, поэтому перегородку необходимо установить.

Межполюсную перегородку необходимо установить между выводами выключателя с напряжением питания.

Воздушный зазор между автоматическими выключателями, установленными рядом друг с другом.

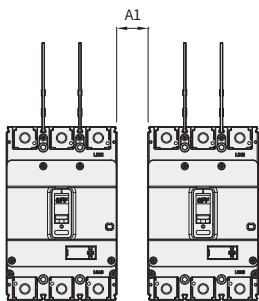

Расстояния сверху/снизу/слева/справа в случае металлической панели рядом

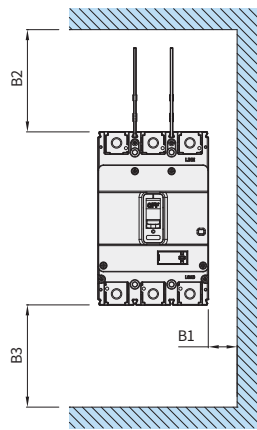

Расстояния спереди/сзади в случае металлической панели рядом

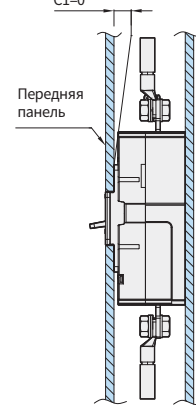

Расстояние до автоматического выключателя в случае открытой части под напряжением

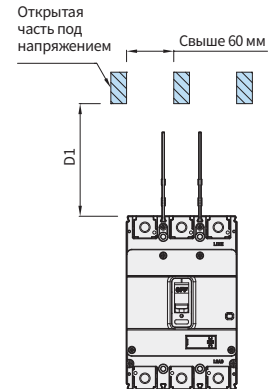

※ В случае использования минимального воздушного зазора (A1 = 0) между выключателями необходимо установить крышку выводов и межполюсную перегородку. Обратите внимание на возможные допуски размеров оболочки шкафа/щита.

※ Если расстояние до частей под напряжением меньше 60 мм, открытые части под напряжением нужно изолировать.

Минимальный воздушный зазор для типа HGM/HE

Тип	Минимальный зазор (мм)											
	460 В						24В					
	A1	B1	B2	B3	C1	D1	A1	B1	B2	B3	C1	D1
HGM30 E/S	0	25	50	25	0	85	0	15	50	25	0	70
HGM50 E/S	0	25	50	25	0	85	0	15	50	25	0	70
HGM100 E/S/H/L	0	25	50	25	0	85	0	15	50	25	0	70
HGM50 H/L	0	25	50	25	0	85	0	15	50	25	0	70
HGM125 E/S/H/L	0	25	50	25	0	85	0	15	50	25	0	70
HGM160 E/S	0	25	80	40	0	140	0	15	80	40	0	110
HGM160 H/L	0	40	80	40	0	140	0	20	80	40	0	110
HGM250 E/S	0	25	80	40	0	140	0	15	80	40	0	110
HGM250 H/L	0	40	80	40	0	140	0	20	80	40	0	110
HGE30 E/S	0	25	50	25	0	85	0	15	50	25	0	70
HGE50 E/S	0	25	50	25	0	85	0	15	50	25	0	70
HGE100 E/S/H/L	0	25	50	25	0	85	0	15	50	25	0	70
HGE50 H/L	0	25	50	25	0	85	0	15	50	25	0	70
HGE125 E/S/H/L	0	25	50	25	0	85	0	15	50	25	0	70
HGE160 E/S	0	25	80	40	0	140	0	15	80	40	0	110
HGE160 H/L	0	40	80	40	0	140	0	20	80	40	0	110
HGE250 E/S	0	25	80	40	0	140	0	15	80	40	0	110
HGE250 H/L	0	40	80	40	0	140	0	20	80	40	0	110
HGM400 E/S	0	60	120	60	0	200	0	30	120	60	0	160
HGM400 H/L	0	80	120	60	0	200	0	40	120	60	0	160
HGM630, 800 E/S	0	60	120	60	0	200	0	30	120	60	0	160
HGM630, 800 H/L	0	80	120	60	0	200	0	40	120	60	0	160
HGE400 E/S	0	60	120	60	0	200	0	30	120	60	0	160
HGE400 H/L	0	80	120	60	0	200	0	40	120	60	0	160
HGE630, 800 E/S	0	60	120	60	0	200	0	30	120	60	0	160
HGE630, 800 H/L	0	80	120	60	0	200	0	40	120	60	0	160

Угол установки

Автоматические выключатели типа HGM/HGE можно устанавливать вертикально или горизонтально без изменения их характеристик, на рисунке ниже показаны возможные положения для монтажа.

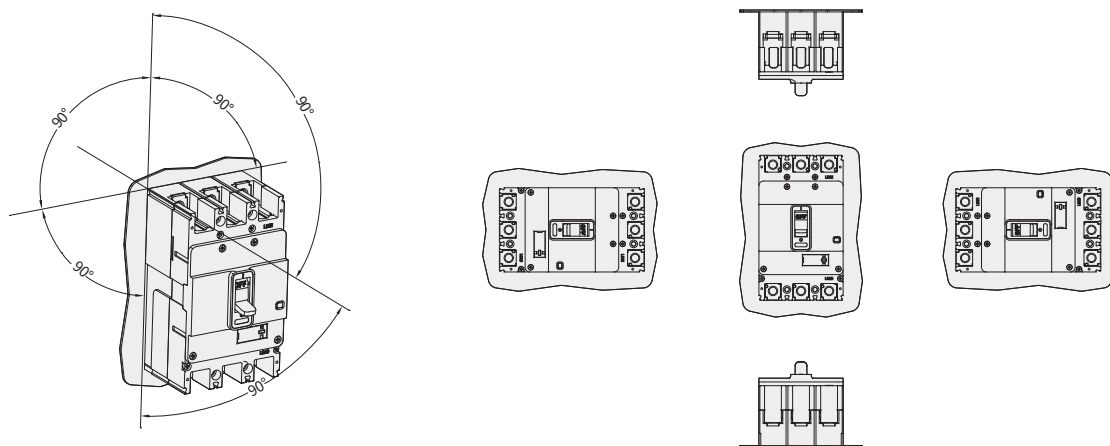

Направление подачи напряжения питания

Тип HGM/HGE

При подключении электропроводки к выводам выключателей необходимо проверять надписи LINE (Линия), LOAD (Нагрузка) на передней крышке выключателей.

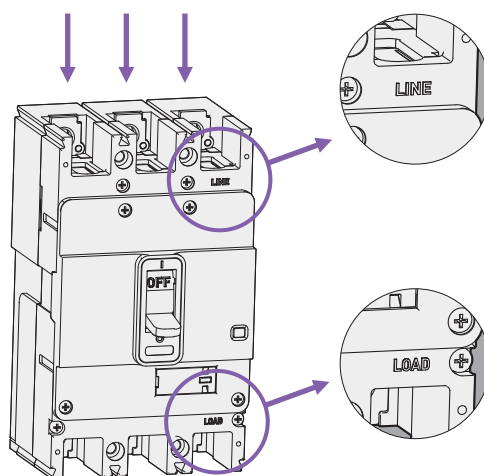

Технические характеристики (HGM/HGE)

Стандартная конфигурация

Тип HGM/HGE

HGM/HGE30 ~ 250

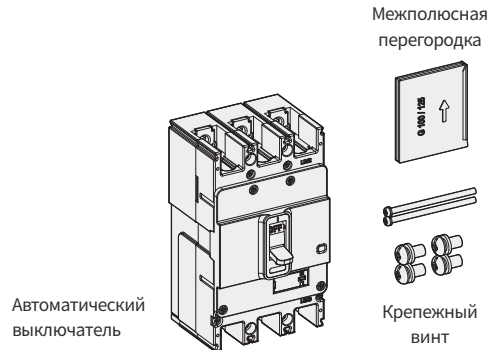

Тип	Часть	Крепежный винт			Межполюсная перегородка
		Сcrew 1	Screw 2	Screw 3	
HGM/HGE 30, 50E/S, 60, 100	2P	2 шт. (M4×L70)	4 шт.		1 шт.
	3P	2 шт. (M4×L70)	6 шт.	(M5×L15) (15 ~ 50 A)	2 шт.
	4P	4 шт. (M4×L70)	8 шт.	(M8×L15) (60 ~ 100 A)	3 шт.
HGM/HGE 50H/L, 125	2P	2 шт. (M4×L70)	4 шт. (M8×L15)		1 шт.
	3P	2 шт. (M4×L70)	6 шт. (M8×L15)		2 шт.
	4P	4 шт. (M4×L70)	8 шт. (M8×L15)		3 шт.
HGM/HGE 160, 250	2P	2 шт. (M4×L70)	4 шт. (M8 x L15, головка с 6-гранным углублением)		1 шт.
	3P	2 шт. (M4×L70)	6 шт. (M8 x L15, головка с 6-гранным углублением)		2 шт.
	4P	4 шт. (M4×L70)	8 шт. (M8 x L15, головка с 6-гранным углублением)		3 шт.

HGM/HGE400 ~ 800

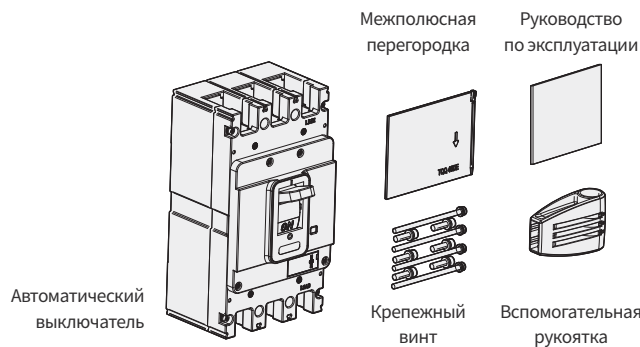

Тип	Часть	Крепежный винт		Межполюсная перегородка	Вспомогательная рукоятка
		Screw 1	Screw 2		
HGM/HGE 400	2P	4 шт. (M6×L103)	4 шт. (M10×L30)	1 шт.	1 шт.
	3P	4 шт. (M6×L103)	6 шт. (M10×L30)	2 шт.	1 шт.
	4P	6 шт. (M6×L103)	8 шт. (M10×L30)	3 шт.	1 шт.
HGM/HGE 630, 800	2P	4 шт. (M6×L103)	4 шт. (M12×L30)	1 шт.	1 шт.
	3P	4 шт. (M6×L103)	6 шт. (M12×L30)	2 шт.	1 шт.
	4P	6 шт. (M6×L103)	8 шт. (M12×L30)	3 шт.	1 шт.

Технические условия на монтаж узлов и выводов АВЛК/АВДТ

Тип HGM/HGE

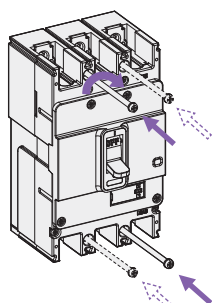

Монтаж на панель

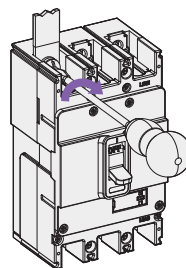

Подключение вывода

№	Тип	Монтаж на панель		Подключение вывода		
		Тип винта	Метод подключения вывода и размеры (мм)	Подготовка провода	Момент затяжки	
1	HGM/HGE 30, 50E/S, 60, 100	M4 : 13 кг.см	<p>M5 x L15 (≤50) M8 x L15 (>50)</p>			M5 : 28,5 кг.см M8 : 110 кг.см
2	HGM/HGE 50H/L,125	M4 : 13 кг.см	<p>M8 x L15</p>			M8 : 110 кг.см
3	HGM/HGE 160, 250	M4 : 13 кг.см	<p>Винт с головкой с 6-гранным углублением M8 x L15</p>			M8 с 6-гранным углублением: 110 кг.см
4	HGM/HGE 400	M6 : 45 кг.см	<p>Винт с головкой с 6-гранным углублением M10 x L30</p>			M10 с 6-гранным углублением: 270 кг.см
5	HGM/HGE 630, 800	M6 : 45 кг.см	<p>Винт с головкой с 6-гранным углублением M12 x L15</p>			M12 с 6-гранным углублением: 470 кг.см

Технические характеристики (HGR)

Внешние условия для эксплуатации

Снижение номиналов по температуре

Характеристики расцепителя макс. тока АВЛК были настроены для температуры окружающего воздуха 40°C. Если температура окружающего воздуха меньше или больше 40°C, характеристики расцепителя макс. тока могут измениться.

Если температура окружающего воздуха меньше 40°C

Для обеспечения соответствия макс. тока автоматического выключателя кривой снижения номиналов для данной температуры окружающего воздуха фактическое значение тока (Ir) нужно скорректировать. Коэффициент коррекции по температуре для каждого АВЛК показан на графике снижения номиналов выключателя.

Если температура окружающего воздуха выше 40°C

Так как внутренняя температура АВЛК равна сумме повышения температуры из-за протекания тока и температуры окружающего воздуха, то, если температура окружающего воздуха превышает 40°C, может произойти тепловое повреждение изоляционного материала АВЛК и в результате АВЛК сработает раньше положенного. В случае работы при температуре окружающего воздуха выше 40°C вы должны скорректировать номинальный ток, как показано в таблице снижения номинального тока выключателя ниже.

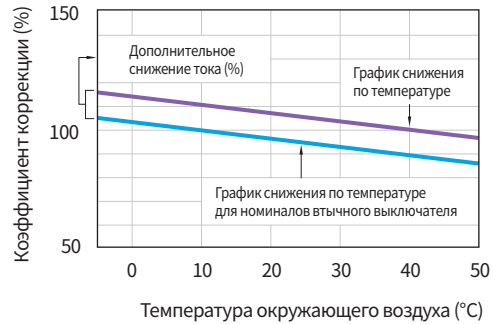

I_n (номинальный ток):
Номиналы автоматического выключателя при температуре окружающего воздуха 40°C
 I_r (фактический ток):
Номинал автоматического выключателя при данной температуре
 $I_r = \text{Коэффициент коррекции (\%)} \times I_n$

Таблица снижения номинального тока: Тип HGR / Стандартный монтаж (стационарный тип)

Модель	Номинальный ток (А)	Температура окружающего воздуха (°C)									
		10	20	30	40	45	50	55	60	65	70
HGR160D	16	18	17	17	16	16	15	15	14	14	13
	20	22	22	21	20	19	19	18	18	17	16
	25	28	27	26	25	24	24	23	22	22	21
	32	36	35	33	32	31	30	29	28	27	26
	40	45	43	42	40	39	38	36	35	34	33
	50	56	54	52	50	49	47	46	44	43	41
	63	71	68	66	63	61	59	57	55	53	51
	80	90	87	83	80	78	75	73	70	68	65
	100	112	108	104	100	97	94	91	88	85	82
	125	141	135	130	125	121	117	113	109	105	101
HGR250	40	46	44	42	40	39	38	37	36	35	34
	50	58	55	53	50	49	48	46	45	44	43
	63	72	69	66	63	61	60	58	57	55	54
	80	92	88	84	80	78	76	74	72	70	68
	100	115	110	105	100	98	95	93	90	88	85
	125	144	138	131	125	122	119	116	113	109	106
	150	173	165	158	150	146	143	139	135	131	128
	160	184	176	168	160	156	152	148	144	140	136
	175	201	193	184	175	171	166	162	158	153	149
	200	230	220	210	200	195	190	185	180	175	170
HGR400 HGR630	225	259	248	236	225	219	214	208	203	197	191
	250	288	275	263	250	244	238	231	225	219	213
	300	323	315	308	300	291	282	273	264	255	246
	350	376	368	359	350	340	330	320	310	300	290
	400	430	420	410	400	388	376	364	352	340	328
	500	538	525	513	500	485	470	455	440	425	410
	630	677	662	646	630	611	592	573	554	535	516
	700	753	735	718	700	679	658	637	616	595	574
	800	860	840	820	800	776	752	728	704	680	656

Таблица снижения номинального тока: Тип HGP / Втычной метод подключения

Модель	Номинальный ток (А)	Температура окружающего воздуха (°C)									
		10	20	30	40	45	50	55	60	65	70
HGP 160D	16	16	16	15	14	14	14	13	13	12	12
	20	20	19	19	18	17	17	16	16	15	15
	25	25	24	23	23	22	21	21	20	19	19
	32	32	31	30	29	28	27	26	25	24	23
	40	40	39	37	36	35	34	33	32	31	30
	50	51	49	47	45	44	42	41	40	38	37
	63	64	61	59	57	55	53	51	50	48	46
	80	81	78	75	72	70	68	65	63	61	59
	100	101	97	94	90	87	85	82	79	77	74
	125	126	122	117	113	109	105	102	98	95	91
	150	152	146	140	135	131	126	122	117	113	108
160	162	156	150	144	140	135	131	126	122	117	
HGP250	40	40	38	36	34	33	32	31	30	29	28
	50	50	48	45	43	41	40	39	38	36	35
	63	63	60	57	54	52	50	49	47	46	44
	80	80	76	72	68	66	64	62	60	58	56
	100	105	100	95	90	88	85	83	80	78	75
	125	131	125	119	113	109	106	103	100	97	94
	150	158	150	143	135	131	128	124	120	116	113
	160	168	160	152	144	140	136	132	128	124	120
	175	184	175	166	158	153	149	144	140	136	131
	200	210	200	190	180	175	170	165	160	155	150
	225	236	225	214	203	197	191	186	180	174	169
250	263	250	238	225	219	213	206	200	194	188	
HGP400 HGP630	300	284	277	271	264	256	248	240	232	224	216
	350	331	323	316	308	299	290	282	273	264	255
	400	378	370	361	352	341	331	320	310	299	289
	500	473	462	451	440	427	414	400	387	374	361
	630	596	582	568	554	538	521	504	488	471	454
HGP800	700	696	680	664	648	628	609	589	570	550	531
	800	796	777	759	740	718	696	673	651	629	607

Технические характеристики (HGR)

Внешние условия для эксплуатации

Снижение номиналов по высоте над уровнем моря

Характеристики автоматического выключателя не изменяются, если высота над уровнем моря меньше 2000 м. Характеристики изоляции и воздушного охлаждения снижаются, если высота над уровнем моря больше 2000 м, и вы должны скорректировать номинальный ток и номинальное напряжение, как показано в таблице ниже. Однако при этом нет изменения значения отключающей способности.

Автоматический выключатель	Высота над уровнем моря		2000 м	3000 м	4000 м	5000 м
	АВЛК типа HGR HGR160D HGR250 ~ 800	Выдерживаемое напряжение (В)		3000	2500	2100
Напряжение изоляции (В)		U _i	1000	850	750	650
Максимальное рабочее напряжение (В)		U _e	690	590	520	460
Средний сквозной ток (А) при 40°C		I _{n x}	1	0,96	0,93	0,9

Вибрации

Чрезмерная вибрация может вызвать проблемы, например, снижение отключающей способности, ухудшение динамики работы, прочности, снижение сквозного электрического тока или ухудшение безопасности или эксплуатационных характеристик. Следовательно, при монтаже автоматических выключателей нужно обратить внимание на снижение воздействия таких пагубных факторов окружающей среды. Вредные механические напряжения создаются вибрацией во время транспортировки, электромагнитными усилиями во время операций отключения и включения, а также из-за влияния соседних устройств. Наши автоматические выключатели были проверены на вибростойкость согласно признанным стандартам.

Испытания на вибрацию

Испытания на виброустойчивость согласно стандарту МЭК 60068-2-6 требуются квалификационными организациями морского судоходства.

В ходе вибрационных испытаний согласно требованиям стандарта были проверены резонансная частота и вибростойкость.

Испытания на устойчивость к вибрации

Для проверки состояния работоспособности принудительно создается синусоидальная вибрация на частоте 30 Гц, испытание продолжается 90 минут.

- 30 Гц: Ускорение 0,7 g

Испытания на резонанс

В этом испытании проверяется возникновение резонанса в различных частях АВЛК при медленном изменении частоты синусоидального воздействия в следующем диапазоне.

- 5 ~ 13,2 Гц: Перемещение 1 мм
- 13,2 ~ 100 Гц: Ускорение 0,7 g

Таблица сейсмоиспытаний и стойкости к ударам

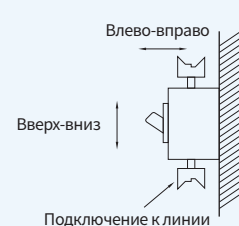
Позиция	Сейсмоиспытания	
Условия испытаний	<p>Монтажное положение</p> <p>Направление вибрации, удара</p>	<ul style="list-style-type: none"> • Вертикальный монтаж • Вверх-вниз, влево-вправо, вперед-назад 
Результаты испытаний	<p>Состояние АВЛК</p> <p>Условие для заключения</p>	<ul style="list-style-type: none"> • Не проводящий тока (положение ВКЛ или ОТКЛ) • Состояние, в котором протекал номинальный ток, пока температура АВЛК не стабилизировалась. • Если выключатель был ВКЛ, он не должен переходить в состояние ОТКЛ • Если выключатель был ОТКЛ, он не должен переходить в состояние ВКЛ • Никаких ненормальных последствий, например, повреждений, изменений или ослабления крепежных частей • Характеристики выключателя и расцепителя после испытаний должны быть нормальными

Степень защиты

Степень защиты IP АВЛК определяется по стандарту МЭК 60529. Степень защиты IP также зависит от комплектности выключателя.

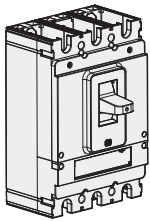
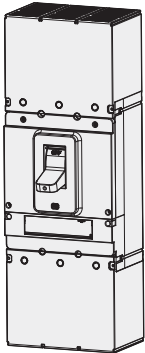
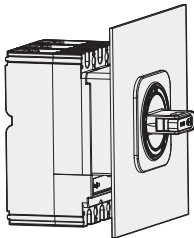
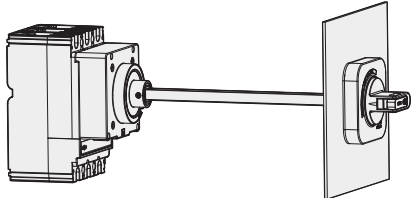
Состояние	Автоматический выключатель	Автоматический выключатель + крышка выводов	Автоматический выключатель + крышка выводов + поворотная рукоятка (короткая)	Автоматический выключатель + крышка выводов + поворотная рукоятка (длинная)
Внешний вид				
Степень защиты	IP20	IP40	IP40	IP54

Технические характеристики (HGP)

Потери мощности / сопротивление

АВЛК типа HGM

Тип	Номинальный ток (А)	HGP50D		HGP125D		HGP160D		HGP100		HGP160		HGP250	
		R/полюс (мОм)	P/полюс (Вт)	R/полюс (мОм)	P/полюс (Вт)	R/полюс (мОм)	P/полюс (Вт)	R/полюс (мОм)	P/полюс (Вт)	R/полюс (мОм)	P/полюс (Вт)	R/полюс (мОм)	P/полюс (Вт)
Стационарный	16	14,4	3,69	14,4	3,69	14,4	3,69						
	20	14,4	5,76	14,4	5,76	14,4	5,76						
	25	6,372	3,98	6,372	3,98	6,372	3,98						
	32	4,056	4,15	4,056	4,15	4,056	4,15						
	40	2,544	4,07	2,544	4,07	2,544	4,07	2,40	3,84				
	50	2,544	6,36	2,544	6,36	2,544	6,36	1,80	4,50				
	63			1,488	5,91	1,488	5,91	1,30	5,16				
	80			1,188	7,60	1,188	7,60	0,84	5,37				
	100			1,044	10,44	1,044	10,44	0,88	8,80	0,88	8,80		
	125			0,924	14,44	0,924	14,44			0,61	9,53		
	150					0,792	17,82			0,46	10,35		
	160					0,792	20,28			0,46	11,78	0,46	11,78
	175											0,39	11,94
	200											0,39	15,60
	225											0,3	15,19
250											0,3	18,75	

Тип	Номинальный ток (А)	HGP400		HGP630		HGP800	
		R/полюс (мОм)	P/полюс (Вт)	R/полюс (мОм)	P/полюс (Вт)	R/полюс (мОм)	P/полюс (Вт)
Стационарный	300	0,215	19,35				
	350	0,215	26,34				
	400	0,185	29,60				
	500			0,155	38,75		
	630			0,125	49,61		
	700					0,11	53,90
	800					0,08	51,20

Тип	Номинальный ток (А)	HGP100 MP	
		R/полюс (мОм)	P/полюс (Вт)
Стационарный	2,5	2,55	0,02
	3,2	67,20	0,69
	6,3	14,85	0,59
	12,5	4,29	0,67
	20	2,53	1,01
	32	0,96	0,98
	50	0,59	1,49
	63	0,59	2,35
	80	0,52	3,34
	100	0,48	4,78

Тип	Номинальный ток (А)	HGP100 ETU		HGP160 ETU		HGP250 ETU		HGP400 ETU		HGP630 ETU		HGP800 ETU	
		R/полюс (мОм)	P/полюс (Вт)	R/полюс (мОм)	P/полюс (Вт)	R/полюс (мОм)	P/полюс (Вт)	R/полюс (мОм)	P/полюс (Вт)	R/полюс (мОм)	P/полюс (Вт)	R/полюс (мОм)	P/полюс (Вт)
Стационарный	40	0,6	0,96										
	100	0,3	3,00	0,3	3,00								
	160			0,3	7,68	0,3	7,68						
	250					0,3	18,75	0,125	7,81				
	400							0,125	20,00				
	630									0,125	49,61		
800											0,08	51,20	

Тип	Номинальный ток (А)	HGP50D		HGP125D		HGP160D		HGP100		HGP160		HGP250	
		R/полюс (мОм)	P/полюс (Вт)	R/полюс (мОм)	P/полюс (Вт)	R/полюс (мОм)	P/полюс (Вт)	R/полюс (мОм)	P/полюс (Вт)	R/полюс (мОм)	P/полюс (Вт)	R/полюс (мОм)	P/полюс (Вт)
 Втычной	16	14,48	3,71	14,48	3,71	14,48	3,71						
	20	14,48	5,79	14,48	5,79	14,48	5,79						
	25	6,452	4,03	6,452	4,03	6,452	4,03						
	32	4,136	4,24	4,136	4,24	4,136	4,24						
	40	2,624	4,20	2,624	4,20	2,624	4,20	2,46	3,94				
	50	2,624	6,56	2,624	6,56	2,624	6,56	1,86	4,65				
	63			1,568	6,22	1,568	6,22	1,36	5,40				
	80			1,268	8,12	1,268	8,12	0,899	5,75				
	100			1,124	11,24	1,124	11,24	0,94	9,40	0,94	9,40		
	125			1,004	15,69	1,004	15,69			0,67	10,47		
	150					0,872	19,62			0,52	11,70		
	160					0,872	22,32			0,52	13,31	0,52	13,31
	175											0,45	13,78
	200											0,45	18,00
	225											0,36	18,23
250											0,36	22,50	

Тип	Номинальный ток (А)	HGP400		HGP630		HGP800	
		R/полюс (мОм)	P/полюс (Вт)	R/полюс (мОм)	P/полюс (Вт)	R/полюс (мОм)	P/полюс (Вт)
 Втычной	300	0,255	22,95				
	350	0,255	31,24				
	400	0,225	36,00				
	500			0,195	48,75		
	630			0,165	65,49		
	700					0,13	63,70
	800					0,1	64,00

Тип	Номинальный ток (А)	HGP100 MP	
		R/полюс (мОм)	P/полюс (Вт)
 Plug-in	2,5	2,61	0,02
	3,2	67,26	0,69
	6,3	14,91	0,59
	12,5	4,35	0,68
	20	2,59	1,04
	32	1,015	1,04
	50	0,654	1,64
	63	0,651	2,58
	80	0,582	3,72
	100	0,538	5,38

Тип	Номинальный ток (А)	HGP100 ETU		HGP160 ETU		HGP250 ETU		HGP400 ETU		HGP630 ETU		HGP800 ETU	
		R/полюс (мОм)	P/полюс (Вт)	R/полюс (мОм)	P/полюс (Вт)	R/полюс (мОм)	P/полюс (Вт)	R/полюс (мОм)	P/полюс (Вт)	R/полюс (мОм)	P/полюс (Вт)	R/полюс (мОм)	P/полюс (Вт)
 Втычной	40	0,66	1,06										
	100	0,36	3,60	0,36	3,60								
	160			0,36	9,22	0,36	9,22						
	250					0,36	22,50	0,165	10,31				
	400							0,165	26,40				
	630									0,165	65,49		
	800											0,1	64,00

Технические характеристики (HGP)

Таблица каскадирования

220/240 В пер. тока

Входной: HGP50D, HGP125D, HGP160D, HGP250, HGP400, HGP630

Выходной: HGD63*, HGD125*, HGM30, HGM50

Входной автоматический выключатель	HGP50D				HGP125D				HGP160D			
	F*	S	H	X	F*	S	H	X	F*	S	H	X
Отключающая способность [Icu] (кА эфф)	65	100	130	200	65	100	130	200	65	100	130	200
Отключающая способность выходного [Icu] (кА эфф)	Улучшенная отключающая способность											
HGD63E*	10	20	20	20	20	20	20	20	20	20	20	20
HGD63S*	15	30	30	30	30	30	30	30	30	30	30	30
HGD63N/M*	20	40	60	60	60	40	60	60	60	40	60	60
HGD63H/P*	25	40	60	60	60	40	60	60	60	40	60	60
HGD100S/125*	25	40	60	60	60	40	60	60	60	40	60	60

Входной автоматический выключатель	HGP100				HGP160				HGP250			
	F*	S	H	X	F*	S	H	X	F*	S	H	X
Отключающая способность [Icu] (кА эфф)	65	100	130	200	65	100	130	200	65	100	130	200
Отключающая способность выходного [Icu] (кА эфф)	Улучшенная отключающая способность											
HGD63E*	10	20	20	20	20	20	20	20	20	20	20	20
HGD63S*	15	30	30	30	30	30	30	30	30	30	30	30
HGD63N/M*	20	40	60	60	60	40	60	60	60	40	60	60
HGD63H/P*	25	40	60	60	60	40	60	60	60	40	60	60
HGD100S/125*	25				40	60	60	60	40	60	60	60

Входной автоматический выключатель	HGP50D				HGP125D				HGP160D			
	F*	S	H	X	F*	S	H	X	F*	S	H	X
Отключающая способность [Icu] (кА эфф)	65	100	130	200	65	100	130	200	65	100	130	200
Отключающая способность выходного [Icu] (кА эфф)	Улучшенная отключающая способность											
HGM30E	35	65	70	70	70	65	70	70	70	65	70	70
HGM30S	50	65	70	70	70	65	70	70	70	65	70	70
HGM50E	35	65	85	100	100	65	85	100	100	65	85	100
HGM50S	50	65	100	130	130	65	100	130	130	65	100	130
HGM50H	85		100	130	150		100	130	150		100	130
HGM50L	100			130	150			130	150			130

Входной автоматический выключатель	HGP100				HGP160			
	F*	S	H	X	F*	S	H	X
Отключающая способность [Icu] (кА эфф)	65	100	130	200	65	100	130	200
Отключающая способность выходного [Icu] (кА эфф)	Улучшенная отключающая способность							
HGM30E	35	65	70	70	70	65	70	70
HGM30S	50	65	70	70	70	65	70	70
HGM50E	35	65	85	100	100	65	85	100
HGM50S	50	65	100	130	130	65	100	130
HGM50H	85		100	130	150		100	130
HGM50L	100			130	150			130

Входной автоматический выключатель	HGP250				HGP400				HGP630			
	F*	S	H	X	F*	S	H	X	F*	S	H	X
Отключающая способность [Icu] (кА эфф)	65	100	130	200	65	100	130	200	65	100	130	200
Отключающая способность выходного [Icu] (кА эфф)	Улучшенная отключающая способность											
HGM30E	35	65	70	70	70	65	70	70	70	65	70	70
HGM30S	50	65	70	70	70	65	70	70	70	65	70	70
HGM50E	35	65	85	100	100	65	85	100	100	65	85	100
HGM50S	50	65	100	130	130	65	100	130	130	65	100	130
HGM50H	85		100	130	150		100	130	150		100	130
HGM50L	100			130	150			130	150			130

※ * Тип F для зарубежных продаж.

Входной: HGP125D, HGP160D, HGP250, HGP400, HGP630

Выходной: HGM60, HGM100, HGM125, HGM160, HGM250

Входной автоматический выключатель	HGP125D				HGP160D				HGP100				
	F*	S	H	X	F*	S	H	X	F*	S	H	X	
Отключающая способность [Icu] (кА эфф)	65	100	130	200	65	100	130	200	65	100	130	200	
Отключающая способность выходного [Ics] (кА эфф)	Улучшенная отключающая способность												
HGM60E	35	65	70	70	70	65	70	70	70	65	70	70	70
HGM60S	50	65	70	70	70	65	70	70	70	65	70	70	70
HGM60H	50	65	70	70	70	65	70	70	70	65	70	70	70
HGM60L	50	65	70	70	70	65	70	70	70	65	70	70	70
HGM100E	35	65	70	70	70	65	70	70	70	65	70	70	70
HGM100S	50	65	70	70	70	65	70	70	70	65	70	70	70
HGM100H	50	65	70	70	70	65	70	70	70	65	70	70	70
HGM100L	50	65	70	70	70	65	70	70	70	65	70	70	70
HGM125E	50	65	85	100	100	65	85	100	100				
HGM125S	65		100	130	130		100	130	130				
HGM125H	85		100	130	150		100	130	150				
HGM125L	100			130	150			130	150				

Входной автоматический выключатель	HGP160				HGP250				HGP400				HGP630				
	F*	S	H	X	F*	S	H	X	F*	S	H	X	F*	S	H	X	
Отключающая способность [Icu] (кА эфф)	65	100	130	200	65	100	130	200	65	100	130	200	65	100	130	200	
Отключающая способность выходного [Ics] (кА эфф)	Улучшенная отключающая способность																
HGM60E	35	65	70	70	70	65	70	70	70	65	70	70	70	65	70	70	70
HGM60S	50	65	70	70	70	65	70	70	70	65	70	70	70	65	70	70	70
HGM60H	50	65	70	70	70	65	70	70	70	65	70	70	70	65	70	70	70
HGM60L	50	65	70	70	70	65	70	70	70	65	70	70	70	65	70	70	70
HGM100E	35	65	70	70	70	65	70	70	70	65	70	70	70	65	70	70	70
HGM100S	50	65	70	70	70	65	70	70	70	65	70	70	70	65	70	70	70
HGM100H	50	65	70	70	70	65	70	70	70	65	70	70	70	65	70	70	70
HGM100L	50	65	70	70	70	65	70	70	70	65	70	70	70	65	70	70	70
HGM125E	50	65	85	100	100	65	85	100	100	65	85	100	100	65	85	100	100
HGM125S	65		100	130	130		100	130	130		100	130	130		100	130	130
HGM125H	85		100	130	150		100	130	150		100	130	150		100	130	150
HGM125L	100			130	150			130	150			130	150			130	150

Входной автоматический выключатель	HGP160D				HGP160				HGP250				
	F*	S	H	X	F*	S	H	X	F*	S	H	X	
Отключающая способность [Icu] (кА эфф)	65	100	130	200	65	100	130	200	65	100	130	200	
Отключающая способность выходного [Ics] (кА эфф)	Улучшенная отключающая способность												
HGM160E	50	65	85	100	100	65	85	100	100	65	85	100	100
HGM160S	65		100	130	130		100	130	130		100	130	130
HGM160H	85		100	130	150		100	130	150		100	130	150
HGM160L	100			130	150			130	150			130	150
HGM250E	50									65	85	100	100
HGM250S	65										100	130	130
HGM250H	85										100	130	150
HGM250L	100											130	150

※ * Тип F для зарубежных продаж.

Технические характеристики (HGP)

Таблица каскадирования

220/240 В пер. тока

Входной: HGP400, HGP630, HGP800

Выходной: HGM160, HGM250, HGM400, HGM600, HGM800

Входной автоматический выключатель	HGP400				HGP630				HGP800				
	F*	S	H	X	F*	S	H	X	F*	S	H	X	
Отключающая способность [Icu] (кА эфф)	65	100	130	200	65	100	130	200	65	100	130	200	
Отключающая способность выходного [Icu] (кА эфф)	Улучшенная отключающая способность												
HGM160E	50	65	85	100	100	65	85	100	100				
HGM160S	65		100	130	130		100	130	130				
HGM160H	85		100	130	150		100	130	150				
HGM160L	100			130	150			130	150				
HGM250E	50	65	85	100	100	65	85	100	100	65	85	100	100
HGM250S	65		100	130	130		100	130	130		100	130	130
HGM250H	85		100	130	150		100	130	150		100	130	150
HGM250L	100			130	150			130	150			130	150

Входной автоматический выключатель	HGP400				HGP630				HGP800				
	F*	S	H	X	F*	S	H	X	F*	S	H	X	
Отключающая способность [Icu] (кА эфф)	65	100	130	200	65	100	130	200	65	100	130	200	
Отключающая способность выходного [Icu] (кА эфф)	Улучшенная отключающая способность												
HGM400E	50	65	100	130	150	65	100	130	150	65	100	130	150
HGM400S	75		100	130	150		100	130	150		100	130	150
HGM400H	100			130	200			130	200			130	200
HGM400L	125			130	200			130	200			130	200
HGM600E	50					65	100	130	150	65	100	130	150
HGM600S	75						100	130	150		100	130	150
HGM600H	100							130	200			130	200
HGM600L	125							130	200			130	200
HGM800S	75										100	130	150
HGM800H	100											130	200
HGM800L	125											130	200

※ * Тип F для зарубежных продаж.

Входной: HGP50D, HGP125D, HGP160D, HGP250, HGP400, HGP630, HGP800

Выходной: HGP50D, HGP125D, HGP160D, HGP250, HGP400, HGP630, HGP800

Входной автоматический выключатель	HGP50D				HGP125D				HGP160D			
	F*	S	H	X	F*	S	H	X	F*	S	H	X
Отключающая способность [Icu] (кА эфф)	65	100	130	200	65	100	130	200	65	100	130	200
Отключающая способность выходного [Ics] (кА эфф)	Улучшенная отключающая способность											
HGP50D/125D/160D F*	65	100	130	150		100	130	150		100	130	150
HGP50D/125D/160D S	100		130	200			130	200			130	200
HGP50D/125D/160D H	130			200				200				200

Входной автоматический выключатель	HGP100				HGP160				HGP250			
	F*	S	H	X	F*	S	H	X	F*	S	H	X
Отключающая способность [Icu] (кА эфф)	65	100	130	200	65	100	130	200	65	100	130	200
Отключающая способность выходного [Ics] (кА эфф)	Улучшенная отключающая способность											
HGP50D F*	65	100	130	150		100	130	150		100	130	150
HGP50D S	100		130	200			130	200			130	200
HGP50D H	130			200				200				200
HGP125D F*	65	100	130	150		100	130	150		100	130	150
HGP125D S	100		130	200			130	200			130	200
HGP125D H	130			200				200				200
HGP160D F*	65	100	130	150		100	130	150		100	130	150
HGP160D S	100		130	200			130	200			130	200
HGP160D H	130			200				200				200
HGP100 F*	65	100	130	150		100	130	150		100	130	150
HGP100 S	100		130	200			130	200			130	200
HGP100 H	130			200				200				200
HGP160 F*	65					100	130	150		100	130	150
HGP160 S	100						130	200			130	200
HGP160 H	130							200				200
HGP250 F*	65									100	130	150
HGP250 S	100										130	200
HGP250 H	130											200

Входной автоматический выключатель	HGP400				HGP630				HGP800			
	F*	S	H	X	F*	S	H	X	F*	S	H	X
Отключающая способность [Icu] (кА эфф)	65	100	130	200	65	100	130	200	65	100	130	200
Отключающая способность выходного [Ics] (кА эфф)	Улучшенная отключающая способность											
HGP50D/125D/160DF*	65	100	130	150		100	130	150		100	130	150
HGP50D/125D/160DS	100		130	200			130	200			130	200
HGP50D/125D/160DH	130			200				200				200
HGP100 F*	65	100	130	150		100	130	150		100	130	150
HGP100 S	100		130	200			130	200			130	200
HGP100 H	130			200				200				200
HGP160 F*	65	100	130	150		100	130	150		100	130	150
HGP160 S	100		130	200			130	200			130	200
HGP160 H	130			200				200				200
HGP250 F*	65	100	130	150		100	130	150		100	130	150
HGP250 S	100		130	200			130	200			130	200
HGP250 H	130			200				200				200
HGP400/630 F*	65	100	130	150		100	130	150		100	130	150
HGP400/630 S	100		130	200			130	200			130	200
HGP400/630 H	130			200				200				200
HGP800 F*	65									100	130	150
HGP800 S	100										130	200
HGP800 H	130											200

* Тип F для зарубежных продаж.

Технические характеристики (HGP)

Таблица каскадирования

440/460 В пер. тока

Входной: HGP50D, HGP125D, HGP160D, HGP250, HGP400, HGP630

Выходной: HGD63*, HGD125*, HGM30, HGM50

Входной автоматический выключатель	HGP50D				HGP125D				HGP160D			
	F*	S	H	X	F*	S	H	X	F*	S	H	X
Отключающая способность [Icu] (кА эфф)	36	65	85	150	36	65	85	150	36	65	85	150
Отключающая способность выходного [Icu] (кА эфф)	Улучшенная отключающая способность											
HGD63E*	3	10	15	15	10	15	15	15	10	15	15	15
HGD63S*	4.5	14	15	20	20	15	20	20	20	15	20	20
HGD63N/M*	6	20	26	26	20	26	26	26	20	26	26	26
HGD63H/P*	10	20	30	30	20	30	30	30	20	30	30	30
HGD100S/125*	10	20	30	30	20	30	30	30	20	30	30	30

Входной автоматический выключатель	HGP100				HGP160				HGP250			
	F*	S	H	X	F*	S	H	X	F*	S	H	X
Отключающая способность [Icu] (кА эфф)	36	65	85	150	36	65	85	150	36	65	85	150
Отключающая способность выходного [Icu] (кА эфф)	Улучшенная отключающая способность											
HGD63E*	3	10	15	15	10	15	15	15	10	15	15	15
HGD63S*	4.5	15	20	20	20	15	20	20	20	15	20	20
HGD63N/M*	6	20	26	26	20	26	26	26	20	26	26	26
HGD63H/P*	10	20	30	30	20	30	30	30	20	30	30	30
HGD100S/125*	10				20	30	30	30	20	30	30	30

Входной автоматический выключатель	HGP50D				HGP125D				HGP160D				
	F*	S	H	X	F*	S	H	X	F*	S	H	X	
Отключающая способность [Icu] (кА эфф)	36	65	85	150	36	65	85	150	36	65	85	150	
Отключающая способность выходного [Icu] (кА эфф)	Улучшенная отключающая способность												
HGM30 E	16	26	38	38	38	26	38	38	38	26	38	38	38
HGM30 S	20	30	38	38	38	30	38	38	38	30	38	38	38
HGM50 E	16	26	38	38	38	26	38	38	38	26	38	38	38
HGM50 S	20	30	38	38	38	30	38	38	38	30	38	38	38
HGM50 H	38		50	70	85		50	70	85		50	70	85
HGM50 L	55		65	70	85		65	70	85		65	70	85

Входной автоматический выключатель	HGP100				HGP160				
	F*	S	H	X	F*	S	H	X	
Отключающая способность [Icu] (кА эфф)	36	65	85	150	36	70	85	150	
Отключающая способность выходного [Icu] (кА эфф)	Улучшенная отключающая способность								
HGM30 E	16	26	38	38	38	26	38	38	38
HGM30 S	20	30	38	38	38	30	38	38	38
HGM50 E	16	26	38	38	38	26	38	38	38
HGM50 S	20	30	38	38	38	30	38	38	38
HGM50 H	38		50	70	85		50	70	85
HGM50 L	55		65	70	85		65	70	85

Входной автоматический выключатель	HGP250				HGP400				HGP630				
	F*	S	H	X	F*	S	H	X	F*	S	H	X	
Отключающая способность [Icu] (кА эфф)	36	65	85	150	36	70	85	150	36	70	85	150	
Отключающая способность выходного [Icu] (кА эфф)	Улучшенная отключающая способность												
HGM30 E	16	26	38	38	38	26	38	38	38	26	38	38	38
HGM30 S	20	30	38	38	38	30	38	38	38	30	38	38	38
HGM50 E	16	26	38	38	38	26	38	38	38	26	38	38	38
HGM50 S	20	30	38	38	38	30	38	38	38	30	38	38	38
HGM50 H	38		50	70	85		50	70	85		50	70	85
HGM50 L	55		65	70	85		65	70	85		65	70	85

※ * Тип F для зарубежных продаж.

Входной: HGP125D, HGP160D, HGP250, HGP400, HGP630

Выходной: HGM60, HGM100, HGM125, HGM160, HGM250

Входной автоматический выключатель	HGP125D				HGP160D				HGP100				
	F*	S	H	X	F*	S	H	X	F*	S	H	X	
Отключающая способность [Icu] (кА эфф)	36	65	85	150	36	65	85	150	36	65	85	150	
Отключающая способность выходного [Ics] (кА эфф)	Улучшенная отключающая способность												
HGM60 E	16	26	38	38	38	26	38	38	38	26	38	38	38
HGM60 S	20	30	38	38	38	30	38	38	38	30	38	38	38
HGM60 H	26	36	50	50	55	36	50	50	55	36	50	50	55
HGM60 L	30	36	50	50	55	36	50	50	55	36	50	50	55
HGM100 E	16	26	38	38	38	26	38	38	38	26	38	38	38
HGM100 S	20	30	38	38	38	30	38	38	38	30	38	38	38
HGM100 H	26	36	50	50	55	36	50	50	55	36	50	50	55
HGM100 L	30	36	50	50	55	36	50	50	55	36	50	50	55
HGM125 E	20	36	50	50	50	36	50	50	50				
HGM125 S	26	36	50	50	50	36	50	50	50				
HGM125 H	38		50	70	85		50	70	85				
HGM125 L	55		65	70	85		65	70	85				

Входной автоматический выключатель	HGP160				HGP250				HGP400				HGP630				
	F*	S	H	X	F*	S	H	X	F*	S	H	X	F*	S	H	X	
Отключающая способность [Icu] (кА эфф)	36	65	85	150	36	65	85	150	36	70	85	150	36	70	85	150	
Отключающая способность выходного [Ics] (кА эфф)	Улучшенная отключающая способность																
HGM60 E	16	26	38	38	38	26	38	38	38	26	38	38	38	26	38	38	38
HGM60 S	20	30	38	38	38	30	38	38	38	30	38	38	38	30	38	38	38
HGM60 H	26	36	50	50	55	36	50	50	55	36	50	50	55	36	50	50	55
HGM60 L	30	36	50	50	55	36	50	50	55	36	50	50	55	36	50	50	55
HGM100 E	16	26	38	38	38	26	38	38	38	26	38	38	38	26	38	38	38
HGM100 S	20	30	38	38	38	30	38	38	38	30	38	38	38	30	38	38	38
HGM100 H	26	36	50	50	55	36	50	50	55	36	50	50	55	36	50	50	55
HGM100 L	30	36	50	50	55	36	50	50	55	36	50	50	55	36	50	50	55
HGM125 E	20	36	50	50	50	36	50	50	50	36	50	50	50	36	50	50	50
HGM125 S	26	36	50	50	50	36	50	50	50	36	50	50	50	36	50	50	50
HGM125 H	38		50	70	85		50	70	85		50	70	85		50	70	85
HGM125 L	55		65	70	85		65	70	85		65	70	85		65	70	85

Входной автоматический выключатель	HGP160D				HGP100				HGP160				HGP250			
	F*	S	H	X	F*	S	H	X	F*	S	H	X	F*	S	H	X
Отключающая способность [Icu] (кА эфф)	36	65	85	150	36	65	85	150	36	65	85	150	36	65	85	150
Отключающая способность выходного [Ics] (кА эфф)	Улучшенная отключающая способность															
HGM160 E	20	36	50	50					36	50	50	50	36	50	50	50
HGM160 S	26	36	50	50					36	50	50	50	36	50	50	50
HGM160 H	38		50	70	85					50	70	85		50	70	85
HGM160 L	55		65	70	85					65	70	85		65	70	85
HGM250 E	20												36	50	50	50
HGM250 S	26												36	50	50	50
HGM250 H	38													50	70	85
HGM250 L	55													65	70	85

* Тип F для зарубежных продаж.

Технические характеристики (HGP)

Таблица каскадирования

440/460 В пер. тока

Входной: HGP400, HGP630, HGP800

Выходной: HGM160, HGM250, HGM400, HGM600, HGM800

Входной автоматический выключатель	HGP400				HGP630				HGP800				
	F*	S	H	X	F*	S	H	X	F*	S	H	X	
Отключающая способность [Icu] (кА эфф)	36	70	85	150	36	70	85	150	36	70	85	150	
Отключающая способность выходного [Icu] (кА эфф)	Улучшенная отключающая способность												
HGM160 E	20	36	50	50	50	36	50	50	50				
HGM160 S	26	36	50	50	50	36	50	50	50				
HGM160 H	38		50	70	85		50	70	85				
HGM160 L	55		65	70	85		65	70	85				
HGM250 E	20	36	50	50	50	36	50	50	50	36	50	50	50
HGM250 S	26	36	50	50	50	36	50	50	50	36	50	50	50
HGM250 H	38		50	70	85		50	70	85		50	70	85
HGM250 L	55		65	70	85		65	70	85		65	70	85

Входной автоматический выключатель	HGP400				HGP630				HGP800				
	F*	S	H	X	F*	S	H	X	F*	S	H	X	
Отключающая способность [Icu] (кА эфф)	36	70	85	150	36	70	85	150	36	70	85	150	
Отключающая способность выходного [Icu] (кА эфф)	Улучшенная отключающая способность												
HGM400 E	38		70	85	100		70	85	100		70	85	85
HGM400 S	50		70	85	100		70	85	100		70	85	85
HGM400 H	70			85	100			85	100			85	100
HGM400 L	85				100				100				100
HGM600 E	38						70	85	100		70	85	85
HGM600 S	50						70	85	100		70	85	85
HGM600 H	70							85	100			85	100
HGM600 L	85								100				100
HGM800 S	50										70	85	85
HGM800 H	70											85	100
HGM800 L	85												100

※ * Тип F для зарубежных продаж.

Входной: HGP50D, HGP125D, HGP160D, HGP250, HGP400, HGP630, HGP800
 Выходной: HGP50D, HGP125D, HGP160D, HGP250, HGP400, HGP630, HGP800

Входной автоматический выключатель	HGP50D				HGP125D				HGP160D			
	F*	S	H	X	F*	S	H	X	F*	S	H	X
Отключающая способность [Icu] (кА эфф)	36	65	85	150	36	65	85	150	36	65	85	150
Отключающая способность выходного [Ics] (кА эфф)	Улучшенная отключающая способность											
HGP50D/125D/160D F*	38	65	85	100		65	85	100		65	85	100
HGP50D/125D/160D S	70		85	150			85	150			85	150
HGP50D/125D/160D H	85			150				150				150

Входной автоматический выключатель	HGP100				HGP160				HGP250			
	F*	S	H	X	F*	S	H	X	F*	S	H	X
Отключающая способность [Icu] (кА эфф)	36	65	85	150	36	65	85	150	36	65	85	150
Отключающая способность выходного [Ics] (кА эфф)	Улучшенная отключающая способность											
HGP50D F*	36	65	85	100		65	85	100		65	85	100
HGP50D S	65		85	150			85	150			85	150
HGP50D H	85			150				150				150
HGP125D F*	36					65	85	100		65	85	100
HGP125D S	65						85	150			85	150
HGP125D H	85							150				150
HGP160D F*	36					65	85	100		65	85	100
HGP160D S	65						85	150			85	150
HGP160D H	85							150				150
HGP100 F*	36	65	85	100		65	85	100		65	85	100
HGP100 S	65		85	150			85	150			85	150
HGP100 H	85			150				150				150
HGP160 F*	36					65	85	100		65	85	100
HGP160 S	65						85	150			85	150
HGP160 H	85							150				150
HGP250 F*	36									65	85	100
HGP250 S	65										85	150
HGP250 H	85											150

Входной автоматический выключатель	HGP400				HGP630				HGP800			
	F*	S	H	X	F*	S	H	X	F*	S	H	X
Отключающая способность [Icu] (кА эфф)	36	70	85	150	36	70	85	150	36	70	85	150
Отключающая способность выходного [Ics] (кА эфф)	Улучшенная отключающая способность											
HGP50D/125D/160D F*	36	65	85	100		65	85	100		65	85	100
HGP50D/125D/160D S	65		85	150			85	150			85	150
HGP50D/125D/160D H	85			150				150				150
HGP100 F*	36	65	85	100		65	85	100		65	85	100
HGP100 S	65		85	150			85	150			85	150
HGP100 H	85			150				150				150
HGP160 F*	36	65	85	100		65	85	100		65	85	100
HGP160 S	65		85	150			85	150			85	150
HGP160 H	85			150				150				150
HGP250 F*	36	65	85	100		65	85	100		65	85	100
HGP250 S	65		85	150			85	150			85	150
HGP250 H	85			150				150				150
HGP400/630 F*	36	65	85	100		65	85	100		65	85	100
HGP400/630 S	70		85	150			85	150			85	150
HGP400/630 H	85			150				150				150
HGP800 F*	36									65	85	100
HGP800 S	70										85	150
HGP800 H	85											150

* Тип F для зарубежных продаж.

Технические характеристики (HGP)

Таблица селективности

Ue < 460 В пер. тока

Входной: HGP50D ~ HGP800

Выходной: HGD32, HGD63, HGD125

Модель	HGP160D F*/S/H/X													
	Расцепитель	Термомагнитный												
	Номинальный ток (А)	16	20	25	32	40	50	63	75	80	100	125	150	160
HGD32 - Кривая B, C, D	1	0,19	0,32	0,32	0,32	0,32	0,4	0,5	0,6	0,64	0,8	1	T	T
	3	0,19	0,32	0,32	0,32	0,32	0,4	0,5	0,6	0,64	0,8	1	T	T
	5	0,19	0,32	0,32	0,32	0,32	0,4	0,5	0,6	0,64	0,8	1	T	T
	6	0,19	0,32	0,32	0,32	0,32	0,4	0,5	0,6	0,64	0,8	1	T	T
	10	0,19	0,32	0,32	0,32	0,32	0,4	0,5	0,6	0,64	0,8	1	T	T
	16		0,32	0,32	0,32	0,32	0,4	0,5	0,6	0,64	0,8	1	T	T
	20			0,32	0,32	0,32	0,4	0,5	0,6	0,64	0,8	1	T	T
	25				0,32	0,32	0,4	0,5	0,6	0,64	0,8	1	T	T
	32					0,32	0,4	0,5	0,6	0,64	0,8	1	T	T
	40						0,4	0,5	0,6	0,64	0,8	1	T	T
HGD63 - Кривая B, C, D	1	0,19	0,32	0,32	0,32	0,32	0,4	0,5	0,6	0,64	0,8	1	T	T
	2	0,19	0,32	0,32	0,32	0,32	0,4	0,5	0,6	0,64	0,8	1	T	T
	3	0,19	0,32	0,32	0,32	0,32	0,4	0,5	0,6	0,64	0,8	1	T	T
	4	0,19	0,32	0,32	0,32	0,32	0,4	0,5	0,6	0,64	0,8	1	T	T
	5	0,19	0,32	0,32	0,32	0,32	0,4	0,5	0,6	0,64	0,8	1	T	T
	6	0,19	0,32	0,32	0,32	0,32	0,4	0,5	0,6	0,64	0,8	1	T	T
	10	0,19	0,32	0,32	0,32	0,32	0,4	0,5	0,6	0,64	0,8	1	T	T
	13		0,32	0,32	0,32	0,32	0,4	0,5	0,6	0,64	0,8	1	T	T
	15		0,32	0,32	0,32	0,32	0,4	0,5	0,6	0,64	0,8	1	T	T
	16		0,32	0,32	0,32	0,32	0,4	0,5	0,6	0,64	0,8	1	T	T
	20			0,32	0,32	0,32	0,4	0,5	0,6	0,64	0,8	1	T	T
	25				0,32	0,32	0,4	0,5	0,6	0,64	0,8	1	T	T
	32					0,32	0,4	0,5	0,6	0,64	0,8	1	T	T
	40						0,4	0,5	0,6	0,64	0,8	1	T	T
	50							0,5	0,6	0,64	0,8	1	T	T
63								0,6	0,64	0,8	1	T	T	
HGD125 - Кривая B, C, D	63								0,64	0,8	2,4	2,4	2,4	
	80									0,8	2,4	2,4	2,4	
	100										2,4	2,4	2,4	
	125											2,4	2,4	

T

Полная селективность, вплоть до отключающей способности выходного автоматического выключателя

4

Предельный ток селективности = 4 кА

Нет селективности

※ * Тип F для зарубежных продаж.

Входной: HGP50D ~ HGP800

Выходной: HGD32, HGD63, HGD125

Модель	Расцепитель	HGP250 F*/S/H/X																HGP400 F*/S/H/X		HGP630 F*/S/H/X		HGP800 F*/S/H/X	
		Термомагнитный и электронный																					
		Номинальный ток (А)	40	50	63	75	80	100	125	150	160	175	200	225	250	300	350	400	500	630	700	800	
HGD32 - Кривая B, C, D	1	0,32	0,4	0,5	0,6	0,64	0,8	T	T	T	T	T	T	T	T	T	T	T	T	T	T		
	3	0,32	0,4	0,5	0,6	0,64	0,8	T	T	T	T	T	T	T	T	T	T	T	T	T	T		
	5	0,32	0,4	0,5	0,6	0,64	0,8	T	T	T	T	T	T	T	T	T	T	T	T	T	T		
	6	0,32	0,4	0,5	0,6	0,64	0,8	T	T	T	T	T	T	T	T	T	T	T	T	T	T		
	10	0,32	0,4	0,5	0,6	0,64	0,8	T	T	T	T	T	T	T	T	T	T	T	T	T	T		
	16	0,32	0,4	0,5	0,6	0,64	0,8	T	T	T	T	T	T	T	T	T	T	T	T	T	T		
	20	0,32	0,4	0,5	0,6	0,64	0,8	T	T	T	T	T	T	T	T	T	T	T	T	T	T		
	25	0,32	0,4	0,5	0,6	0,64	0,8	T	T	T	T	T	T	T	T	T	T	T	T	T	T		
	32	0,32	0,4	0,5	0,6	0,64	0,8	T	T	T	T	T	T	T	T	T	T	T	T	T	T		
	40		0,4	0,5	0,6	0,64	0,8	T	T	T	T	T	T	T	T	T	T	T	T	T	T		
HGD63 - Кривая B, C, D	1	0,32	0,4	0,5	0,6	0,64	0,8	T	T	T	T	T	T	T	T	T	T	T	T	T	T		
	2	0,32	0,4	0,5	0,6	0,64	0,8	T	T	T	T	T	T	T	T	T	T	T	T	T	T		
	3	0,32	0,4	0,5	0,6	0,64	0,8	T	T	T	T	T	T	T	T	T	T	T	T	T	T		
	4	0,32	0,4	0,5	0,6	0,64	0,8	T	T	T	T	T	T	T	T	T	T	T	T	T	T		
	5	0,32	0,4	0,5	0,6	0,64	0,8	T	T	T	T	T	T	T	T	T	T	T	T	T	T		
	6	0,32	0,4	0,5	0,6	0,64	0,8	T	T	T	T	T	T	T	T	T	T	T	T	T	T		
	10	0,32	0,4	0,5	0,6	0,64	0,8	T	T	T	T	T	T	T	T	T	T	T	T	T	T		
	13	0,32	0,4	0,5	0,6	0,64	0,8	T	T	T	T	T	T	T	T	T	T	T	T	T	T		
	15	0,32	0,4	0,5	0,6	0,64	0,8	T	T	T	T	T	T	T	T	T	T	T	T	T	T		
	16	0,32	0,4	0,5	0,6	0,64	0,8	T	T	T	T	T	T	T	T	T	T	T	T	T	T		
	20	0,32	0,4	0,5	0,6	0,64	0,8	T	T	T	T	T	T	T	T	T	T	T	T	T	T		
	25	0,32	0,4	0,5	0,6	0,64	0,8	T	T	T	T	T	T	T	T	T	T	T	T	T	T		
	32	0,32	0,4	0,5	0,6	0,64	0,8	T	T	T	T	T	T	T	T	T	T	T	T	T	T		
	40		0,4	0,5	0,6	0,64	0,8	T	T	T	T	T	T	T	T	T	T	T	T	T	T		
50			0,5	0,6	0,64	0,8	T	T	T	T	T	T	T	T	T	T	T	T	T	T			
63				0,6	0,64	0,8	T	T	T	T	T	T	T	T	T	T	T	T	T	T			
HGD125 - Кривая B, C, D	63				0,64	0,8	2,4	2,4	2,4	T	T	T	T	T	T	T	T	T	T	T			
	80					0,8	2,4	2,4	2,4	T	T	T	T	T	T	T	T	T	T	T			
	100						2,4	2,4	2,4	T	T	T	T	T	T	T	T	T	T	T			
	125							2,4	2,4	2,4	T	T	T	T	T	T	T	T	T	T			

- T Полная селективность, вплоть до отключающей способности выходного автоматического выключателя
- 4 Предельный ток селективности = 4 кА
- Нет селективности

※ * Тип F для зарубежных продаж.

Технические характеристики (HGP)

Таблица селективности

Ue < 460 В пер. тока

Входной: HGP50D ~ HGP800

Выходной: HGM30 ~ HGM800

Модель	Расцепитель	HGP160D F*/S/H/X													
		Номинальный ток (А)	Термомагнитный												
			16	20	25	32	40	50	63	75	80	100	125	150	160
HGM30 E/S HGM50 E/S HGM60 E/S/H/L HGM100 E/S/H/L	16							0,5	0,6	0,64	0,8	1	1,25	1,25	
	20							0,5	0,6	0,64	0,8	1	1,25	1,25	
	25							0,5	0,6	0,64	0,8	1	1,25	1,25	
	32							0,5	0,6	0,64	0,8	1	1,25	1,25	
	40									0,64	0,8	1	1,25	1,25	
	50									0,64	0,8	1	1,25	1,25	
	63										0,8	1	1,25	1,25	
	75											1	1,25	1,25	
	80											1	1,25	1,25	
	100													1,25	
HGM125 E/S/H/L	16							0,5	0,6	0,64	0,8	1	1,25	1,25	
	20							0,5	0,6	0,64	0,8	1	1,25	1,25	
	25							0,5	0,6	0,64	0,8	1	1,25	1,25	
	32							0,5	0,6	0,64	0,8	1	1,25	1,25	
	40									0,64	0,8	1	1,25	1,25	
	50									0,64	0,8	1	1,25	1,25	
	63										0,8	1	1,25	1,25	
	75											1	1,25	1,25	
	80											1	1,25	1,25	
	100													1,25	
HGM160 E/S/H/L HGM250 E/S/H/L	100														
	125														
	150														
	160														
	175														
	200														
	225														
HGM400 E/S/H/L	250														
	300														
	350														
	400														
HGM630 E/S/H/L HGM800 S/H/L	500														
	630														
	700														
	800														

T Полная селективность, вплоть до отключающей способности выходного автоматического выключателя

4 Предельный ток селективности = 4 кА

Нет селективности

※ * Тип F для зарубежных продаж.

Входной: HGP50D ~ HGP800

Выходной: HGM30 ~ HGM800

Модель	Расцепитель	HGP250 F*/S/H/X														HGP400 F*/S/H/X		HGP630 F*/S/H/X		HGP800 F*/S/H/X			
		Термомагнитный и электронный														300	350	400	500	630	700	800	
		40	50	63	75	80	100	125	150	160	175	200	225	250									
Номинальный ток (А)	40	50	63	75	80	100	125	150	160	175	200	225	250	300	350	400	500	630	700	800			
HGM30 E/S HGM50 E/S HGM60 E/S/H/L HGM100 E/S/H/L	16			0,5	0,6	0,64	0,8	1	1,25	1,25	1,4	1,6	1,8	2	T	T	T	T	T	T	T		
	20			0,5	0,6	0,64	0,8	1	1,25	1,25	1,4	1,6	1,8	2	T	T	T	T	T	T	T		
	25			0,5	0,6	0,64	0,8	1	1,25	1,25	1,4	1,6	1,8	2	T	T	T	T	T	T	T		
	32			0,5	0,6	0,64	0,8	1	1,25	1,25	1,4	1,6	1,8	2	T	T	T	T	T	T	T		
	40				0,6	0,64	0,8	1	1,25	1,25	1,4	1,6	1,8	2	T	T	T	T	T	T	T		
	50					0,64	0,8	1	1,25	1,25	1,4	1,6	1,8	2	T	T	T	T	T	T	T		
	63						0,8	1	1,25	1,25	1,4	1,6	1,8	2	T	T	T	T	T	T	T		
	75							1	1,25	1,25	1,4	1,6	1,8	2	T	T	T	T	T	T	T		
	80							1	1,25	1,25	1,4	1,6	1,8	2	T	T	T	T	T	T	T		
	100									1,25	1,4	1,6	1,8	2	T	T	T	T	T	T	T		
HGM125 E/S/H/L	16			0,5	0,6	0,64	0,8	1	1,25	1,25	1,4	1,6	1,8	2	T	T	T	T	T	T	T		
	20			0,5	0,6	0,64	0,8	1	1,25	1,25	1,4	1,6	1,8	2	T	T	T	T	T	T	T		
	25			0,5	0,6	0,64	0,8	1	1,25	1,25	1,4	1,6	1,8	2	T	T	T	T	T	T	T		
	32			0,5	0,6	0,64	0,8	1	1,25	1,25	1,4	1,6	1,8	2	T	T	T	T	T	T	T		
	40				0,6	0,64	0,8	1	1,25	1,25	1,4	1,6	1,8	2	T	T	T	T	T	T	T		
	50					0,64	0,8	1	1,25	1,25	1,4	1,6	1,8	2	T	T	T	T	T	T	T		
	63						0,8	1	1,25	1,25	1,4	1,6	1,8	2	T	T	T	T	T	T	T		
	75							1	1,25	1,25	1,4	1,6	1,8	2	T	T	T	T	T	T	T		
	80							1	1,25	1,25	1,4	1,6	1,8	2	T	T	T	T	T	T	T		
	100									1,25	1,4	1,6	1,8	2	T	T	T	T	T	T	T		
HGM160 E/S/H/L HGM250 E/S/H/L	100									1,25	1,4	1,6	1,8	2	2,4	2,8	3,8	4	5	T	T		
	125										1,6	1,8	2	2,4	2,8	3,8	4	5	T	T			
	150												2	2,4	2,8	3,8	4	5	T	T			
	160													2	2,4	2,8	3,8	4	5	T	T		
	175														2,4	2,8	3,8	4	5	T	T		
	200															2,4	2,8	3,8	4	5	T	T	
	225																2,8	3,8	4	5	T	T	
250																	3,8	4	5	T	T		
HGM400 E/S/H/L	250																		4	5	5,6	6,4	
	300																		4	5	5,6	6,4	
	350																			5	5,6	6,4	
	400																				5	5,6	6,4
HGM630 E/S/H/L HGM800 S/H/L	500																					5,6	6,4
	630																						6,4
	700																						
	800																						

※ * Тип F для зарубежных продаж.

Технические характеристики (HGP)

Таблица селективности

Ue < 460 В пер. тока

Входной: HGP50D ~ HGP800

Выходной: HGP50D ~ HGP800

Модель	Расцепитель	HGP160D F*/S/H/X													
		Номинальный ток (А)	Термомагнитный												
			16	20	25	32	40	50	63	75	80	100	125	150	160
HGP50D F*/S/H/X HGP125D F*/S/H/X HGP160D F*/S/H/X	16							0,5	0,6	0,64	0,8	1	1,25	1,25	
	20							0,5	0,6	0,64	0,8	1	1,25	1,25	
	25							0,5	0,6	0,64	0,8	1	1,25	1,25	
	32							0,5	0,6	0,64	0,8	1	1,25	1,25	
	40									0,64	0,8	1	1,25	1,25	
	50									0,64	0,8	1	1,25	1,25	
	63										0,8	1	1,25	1,25	
	75											1	1,25	1,25	
	80												1	1,25	1,25
	100														1,25
HGP250 F*/S/H/X	100														
	125														
	150														
	160														
	175														
	200														
HGP400 F*/S/H/X HGP630 F*/S/H/X	225														
	250														
	300														
	350														
HGP800 F*/S/H/X	400														
	500														
	630														
	700														
	800														

T Полная селективность, вплоть до отключающей способности выходного автоматического выключателя

4 Предельный ток селективности = 4 кА

Нет селективности

※ * Тип F для зарубежных продаж.

Входной: HGP50D ~ HGP800

Выходной: HGP50D ~ HGP800

Модель	Расцепитель	HGP250 F*/S/H/X																HGP400 F*/S/H/X		HGP630 F*/S/H/X		HGP800 F*/S/H/X		
		Термомагнитный и электронный																300	350	400	500	630	700	800
		40	50	63	75	80	100	125	150	160	175	200	225	250										
Номинальный ток (А)		40	50	63	75	80	100	125	150	160	175	200	225	250	300	350	400	500	630	700	800			
HGP50D F*/S/H/X HGP125D F*/S/H/X HGP160D F*/S/H/X	16			0,5	0,6	0,64	0,8	1	1,25	36	36	36	36	36	T	T	T	T	T	T	T			
	20			0,5	0,6	0,64	0,8	1	1,25	1,25	36	36	36	36	T	T	T	T	T	T	T			
	25			0,5	0,6	0,64	0,8	1	1,25	1,25	1,4	36	36	36	T	T	T	T	T	T	T			
	32			0,5	0,6	0,64	0,8	1	1,25	1,25	1,4	36	36	36	T	T	T	T	T	T	T			
	40					0,64	0,8	1	1,25	1,25	1,4	36	36	36	T	T	T	T	T	T	T			
	50					0,64	0,8	1	1,25	1,25	1,4	36	36	36	T	T	T	T	T	T	T			
	63						0,8	1	1,25	1,25	1,4	36	36	36	T	T	T	T	T	T	T			
	75							1	1,25	1,25	1,4	36	36	36	T	T	T	T	T	T	T			
	80							1	1,25	1,25	1,4	36	36	36	T	T	T	T	T	T	T			
	100									1,25	1,4	1,6	36	36	T	T	T	T	T	T	T			
	125											1,6	1,8	36	T	T	T	T	T	T	T			
	150												1,8	2	T	T	T	T	T	T	T			
	160													2	T	T	T	T	T	T	T			
	HGP250 F*/S/H/X	40					0,64	0,8	1	1,25	1,25	1,4	1,6	1,8	2	36	36	36	T	T	T	T		
		50					0,64	0,8	1	1,25	1,25	1,4	1,6	1,8	2	36	36	36	T	T	T	T		
		63						0,8	1	1,25	1,25	1,4	1,6	1,8	2	36	36	36	T	T	T	T		
75								1	1,25	1,25	1,4	1,6	1,8	2	36	36	36	T	T	T	T			
80								1	1,25	1,25	1,4	1,6	1,8	2	36	36	36	T	T	T	T			
100										1,25	1,4	1,6	1,8	2	36	36	36	T	T	T	T			
125												1,6	1,8	2	36	36	36	T	T	T	T			
150														2	36	36	36	T	T	T	T			
160															2	2,4	36	36	T	T	T	T		
175																2,4	2,8	36	36	36	T	T		
HGP400 F*/S/H/X HGP630 F*/S/H/X	200														2,4	2,8	3,8	36	36	T	T			
	225															2,8	3,8	36	36	T	T			
	250																3,8	4	36	T	T			
	300																	4	5	36	36			
	350																		5	5,6	36	36		
	400																		5	5,6	36	36		
HGP800 F*/S/H/X	500																			5,6	6,4			
	630																				6,4			
HGP800 F*/S/H/X	700																							
	800																							

T Полная селективность, вплоть до отключающей способности выходного автоматического выключателя

4 Предельный ток селективности = 4 кА

Нет селективности

※ * Тип F для зарубежных продаж.

Технические характеристики (HGP)

Координация типа 2 (МЭК 60947-4-1)

440 В пер. тока

Рабочее напряжение: $U_e = 440$ В

Выключатели	F*	S	H
HGP100/250	36	65	85
HGP400/630	36	65	85
HGP800	36	65	85



Электродвигатель			Автоматические выключатели			Контакторы	Реле тепловой защиты	
P (кВт)	I (A) 440 В	I _e макс. (A)	Тип	Номинал (A)	I _i (A)	Тип	Тип	I _{rt} h (A)
0,37	1,1	1,6	HGP100	2,5	32,5	HGC18	HGT18 ¹⁾	0,8 ~ 1,2
0,55	1,4	1,6	HGP100	2,5	32,5	HGC18	HGT18 ¹⁾	1,1 ~ 1,6
0,75	1,7	2,5 ²⁾	HGP100	2,5	32,5	HGC18	HGT18 ¹⁾	1,5 ~ 2,1 ²⁾
1,1	2,4	2,5	HGP100	3,2	41,6	HGC18	HGT18 ¹⁾	2 ~ 3
1,5	3,1	4	HGP100	6,3	81,9	HGC40	HGT18 ^{1),4)}	2,8 ~ 4,2
2,2	4,5	6	HGP100	6,3	81,9	HGC40	HGT18 ^{1),4)}	4 ~ 6
3	5,8	6	HGP100	6,3	81,9	HGC40	HGT18 ^{1),4)}	5,6 ~ 8
4	8	8	HGP100	12,5	163	HGC65	HGT65 ^{1),4)}	6 ~ 9
5,5	10,5	12,5 ³⁾	HGP100	12,5	163	HGC65	HGT65 ^{1),4)}	8 ~ 12 ³⁾
7,5	13,7	18	HGP100	32	416	HGC65	HGT65 ¹⁾	12 ~ 18
10	19	25	HGP100	32	416	HGC65	HGT100 ¹⁾	17 ~ 25
11	20	25	HGP100	32	320	HGC100	HGT100 ¹⁾	17 ~ 25
15	26,5	32	HGP100	50	650	HGC100	HGT100	22 ~ 32
18,5	33	40	HGP100	50	650	HGC100	HGT100	28 ~ 40
22	39	40	HGP100	50	650	HGC100	HGT100	34 ~ 50
30	52	63	HGP100	100	1300	HGC115	HGT150	48 ~ 80
37	63	63	HGP100	100	1300	HGC130	HGT150	48 ~ 80
45	76	80	HGP250	125	1250	HGC150	HGT150	48 ~ 80
55	90	100	HGP250	160	1600	HGC150	HGT150	69 ~ 115
75	125	150	HGP250	200	2000	HGC150	HGT150	90 ~ 150
90	140	150	HGP250	200	2000	HGC150	HGT150	111 ~ 185
110	178	185	HGP250	250	2500	HGC185	HGT265	135 ~ 225
132	210	265	HGP400	350	3500	HGC265	HGT265	180 ~ 300
160	256	265	HGP400	350	3500	HGC265	HGT265	180 ~ 300
200	310	320	HGP630	400	4000	HGC400	HGT500	240 ~ 400
220	353	400	HGP630	630	6300	HGC400	HGT500	300 ~ 500
250	400	500	HGP630	700	7000	HGC500	HGT500	300 ~ 500
300	460	500	HGP800	700	7000	HGC500	HGT800	378 ~ 630
		630	HGP800	800	8000	HGC630	HGT800	378 ~ 630
335	540	630	HGP800	800	8000	HGC800	HGT800	378 ~ 630
375	575	630	HGP800	800	8000	HGC800	HGT800	378 ~ 630

※ 1) I_q < 50 кА

2) Макс. номинал реле тепловой защиты 2,1 А

3) Макс. номинал реле тепловой защиты 12 А

4) Тип 1 только для термореле

* Тип F для зарубежных продаж.

Монтаж

Воздушный зазор (безопасное расстояние)

Для обеспечения безопасности, при монтаже нужно выдерживать воздушный зазор. В случае установки автоматического выключателя необходимо соблюдать безопасное расстояние между выключателями или между автоматическим выключателем и панелью щита, токоведущей шиной и другими соседними устройствами. Когда автоматический выключатель отключает ток короткого замыкания, образуется ионизированный газ с высокой температурой и этот газ выходит из автоматического выключателя через выпускное отверстие. Так как этот газ может привести к короткому замыканию и замыканию на землю, необходимо соблюдать достаточный воздушный зазор между автоматическим выключателем и панелями щита.

※ Если межполюсная перегородка не установлена между выводами автоматического выключателя, это может вызвать аварии с вторичным коротким замыканием, поэтому перегородку необходимо установить.
Межполюсную перегородку необходимо установить между выводами линии и нагрузки выключателя.

Воздушный зазор между автоматическими выключателями, установленными рядом друг с другом.

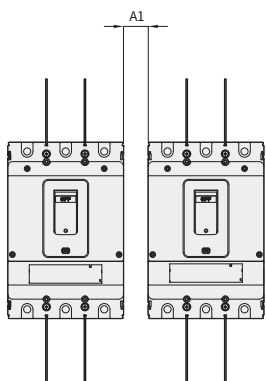

Расстояния сверху/снизу/слева/справа в случае металлической панели рядом

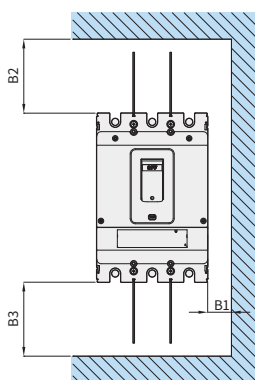

Расстояния спереди/сзади в случае металлической панели рядом

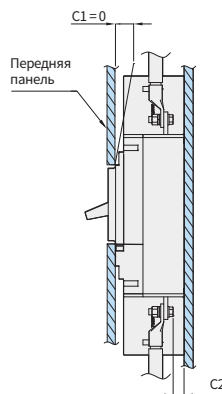

Расстояние до автоматического выключателя в случае открытой части под напряжением

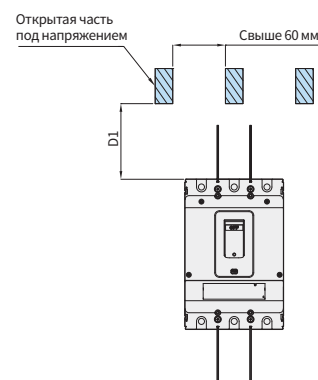

※ В случае использования минимального воздушного зазора (A1 = 0) между выключателями необходимо установить крышку выводов и межполюсную перегородку. Обратите внимание на возможные допуски размеров оболочки шкафа/щита.

※ Если расстояние до частей под напряжением меньше 60 мм, открытые части под напряжением нужно изолировать.

Минимальный воздушный зазор для типа HGP

Тип	Минимальный зазор (мм)													
	460 В							240 В						
	A1	B1	B2	B3	C1	C2	D1	A1	B1	B2	B3	C1	C2	D1
HGP50D F*/S	0	10	50	50	0	8	350	0/50	10	50	50	0	8	350
HGP50D H/X	0	10	50	50	0	8	350	0/50	10	50	50	0	8	350
HGP125D F*/S	0	10	50	50	0	8	350	0/50	10	50	50	0	8	350
HGP125D H/X	0	10	50	50	0	8	350	0/50	10	50	50	0	8	350
HGP160D F*/S	0	10	50	50	0	8	350	0/50	10	50	50	0	8	350
HGP160D H/X	0	10	50	50	0	8	350	0/50	10	50	50	0	8	350
HGP100 F*/S	0	10	100	100	0	8	350	0/50	10	100	100	0	8	350
HGP100 H/X	0	10	100	100	0	8	350	0/50	10	100	100	0	8	350
HGP160 F*/S	0	10	100	100	0	8	350	0/50	10	100	100	0	8	350
HGP160 H/X	0	10	100	100	0	8	350	0/50	10	100	100	0	8	350
HGP250 F*/S	0	10	100	100	0	8	350	0/50	10	100	100	0	8	350
HGP250 H/X	0	10	100	100	0	8	350	0/50	10	100	100	0	8	350
HGP400 F*/S	0	40	116	116	0	8	350	0/50	15	116	116	0	8	350
HGP400 H/X	0	40	116	116	0	8	350	0/50	15	116	116	0	8	350
HGP630 F*/S	0	40	116	116	0	8	350	0/50	15	116	116	0	8	350
HGP630 H/X	0	40	116	116	0	8	350	0/50	15	116	116	0	8	350
HGP800 F*/S	0	45	115	115	0	8	350	0/50	20	115	115	0	8	350
HGP800 H/X	0	45	115	115	0	8	350	0/50	20	115	115	0	8	350

※ * Тип F для зарубежных продаж.

Технические характеристики (HGP)

Монтаж

Угол установки

Автоматические выключатели типа HGP можно устанавливать вертикально или горизонтально без изменения их характеристик, на рисунке ниже показаны возможные положения для монтажа.

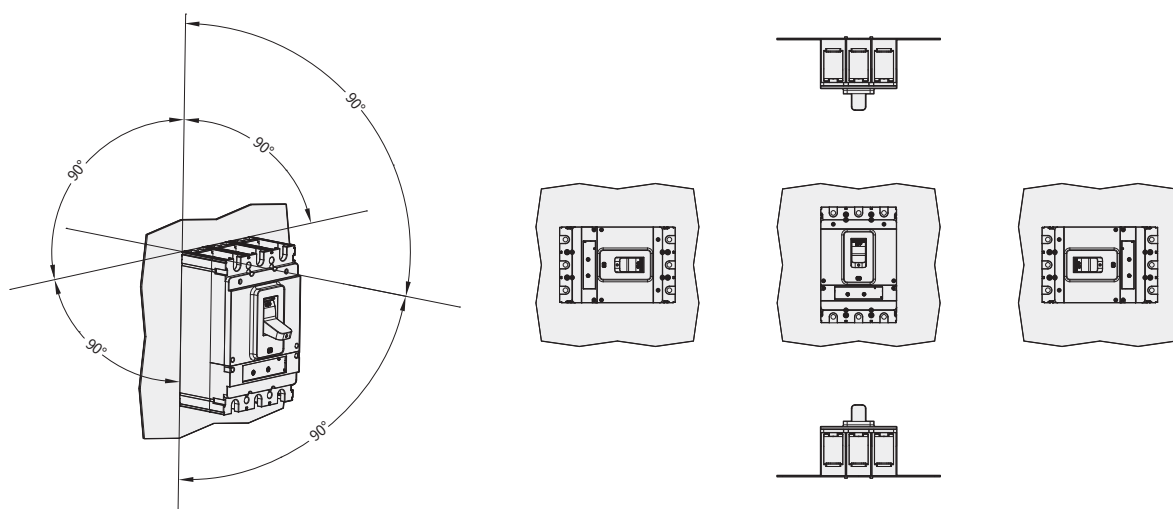

Направление подачи напряжения питания

У автоматического выключателя типа HGP отключающая способность не снижается, даже если подключить питание со стороны нагрузки. Поэтому питание можно подключать с любой стороны независимо от надписей Line (линия) / Load (нагрузка) на выключателе. Для эксплуатации в обратном подключении линии и нагрузки на выключатель HGP оформлен сертификат DEKRA по стандарту МЭК 60947-2.

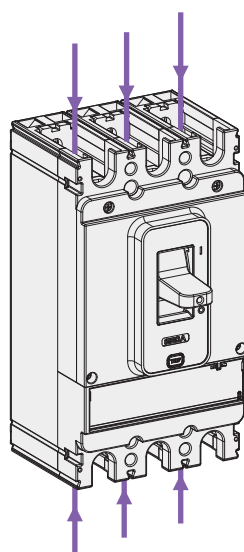



Стандартная конфигурация

Тип HGP

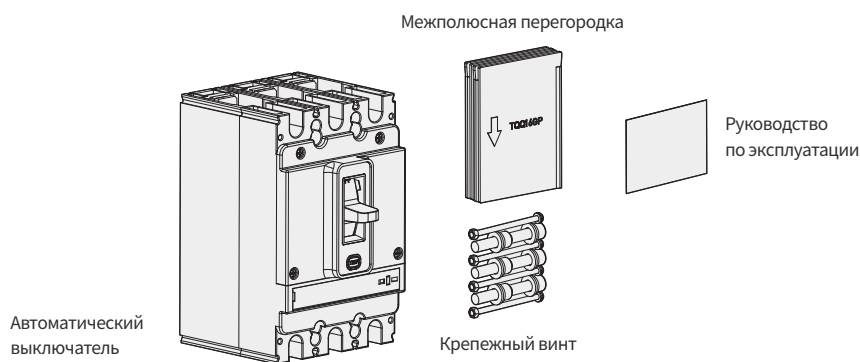
HGP50D, HGP125D, HGP160D, HGP100, HGP160, HGP250

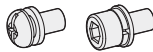

АВЛК	Часть			
HGP50D, HGP125D, HGP160D	3P	2 шт. (M4×L85)	6 шт. (винт с цилиндр. скругл. головкой, плоск. и пруж. шайбы M8 x L18)	4 шт.
	4P	4 шт. (M4×L85)	8 шт. (винт с цилиндр. скругл. головкой, плоск. и пруж. шайбы M8 x L18)	6 шт.
HGP100, HGP160, HGP250	3P	2 шт. (M4×L85)	6 шт. (винт M8 x L20, головка с 6-гранным углубл., плоск. и пруж. шайбы)	4 шт.
	4P	4 шт. (M4×L85)	8 шт. (винт M8 x L20, головка с 6-гранным углубл., плоск. и пруж. шайбы)	6 шт.

HGP400, HGP630, HGP800

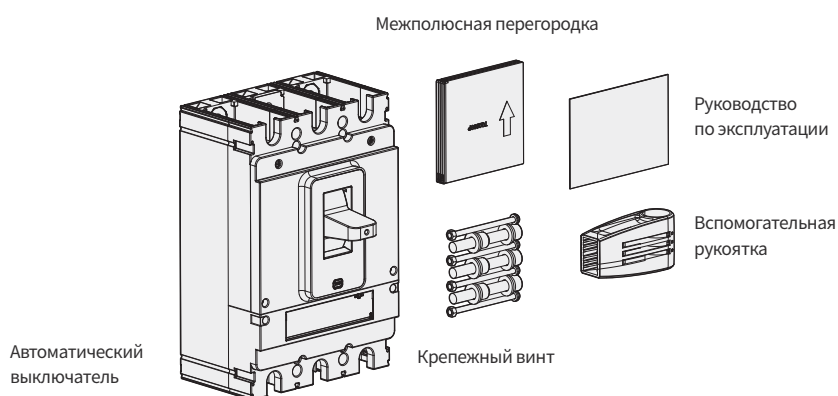

АВЛК	Часть				
HGP400, HGP630	3P	4 шт. (M5×L98)	6 шт. (винт M10 x L30, головка с 6-гранным углубл., плоск. и пруж. шайбы)	4 шт.	1 шт.
	4P	4 шт. (M5×L98)	8 шт. (винт M10 x L30, головка с 6-гранным углубл., плоск. и пруж. шайбы)	6 шт.	1 шт.
HGP800	3P	4 шт. (M6×L110)	6 шт. (винт M12 x L35, головка с 6-гранным углубл., плоск. и пруж. шайбы)	4 шт.	1 шт.
	4P	4 шт. (M6×L110)	8 шт. (винт M12 x L35, головка с 6-гранным углубл., плоск. и пруж. шайбы)	6 шт.	1 шт.

Технические характеристики (HGP)

Технические условия на монтаж узлов и выводов АВЛК

Тип HGP

Автоматический выключатель типа HGP можно установить непосредственно в щите с помощью винтов. Если токоведущая шина или вывод расположены с задней стороны щита, надо проверить соблюдение воздушного зазора. Кабель и шину нужно подключить согласно условиям для вывода силового питания автоматического выключателя и затянуть с указанным моментом затяжки.

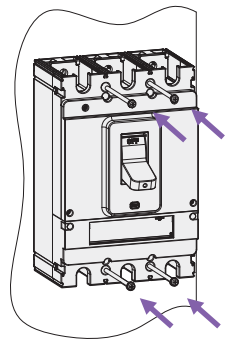

Монтаж на панель

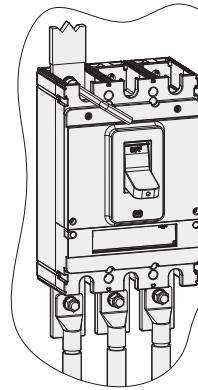

Подключение выводов

№	Тип	Монтаж на панель		Подключение вывода		
		Тип винта	Метод подключения вывода и размеры (мм)	Подготовка провода	Момент затяжки	
1	HGP50D HGP125D HGP160D	M4 : 13 кг.см	<p>M8 x L18</p>			M8 : 50 - 70кг.см
2	HGP100 HGP160 HGP250	M4 : 13 кг.см	<p>M8 x L20</p>			M8 : 80 - 130 кг.см
3	HGP400 HGP630	M5 : 28,5 кг.см	<p>Винт с головкой с 6-гранным углублением M10 x L40</p>			M10 : 140 - 270 кг.см
4	HGP800	M6 : 45 кг.см	<p>Винт с головкой с 6-гранным углублением M12 x L36</p>			M12 с 6-гранным углублением: 350-470 кг.см

Времятоковые характеристики

HGM/HGE100 (16 ~ 32 A)

• HGM/HGE30, 50E/S, 60, 100



График снижения номиналов по температуре



HGM/HGE100 (40 ~ 100 A)

• HGM/HGE50E/S, 60, 100

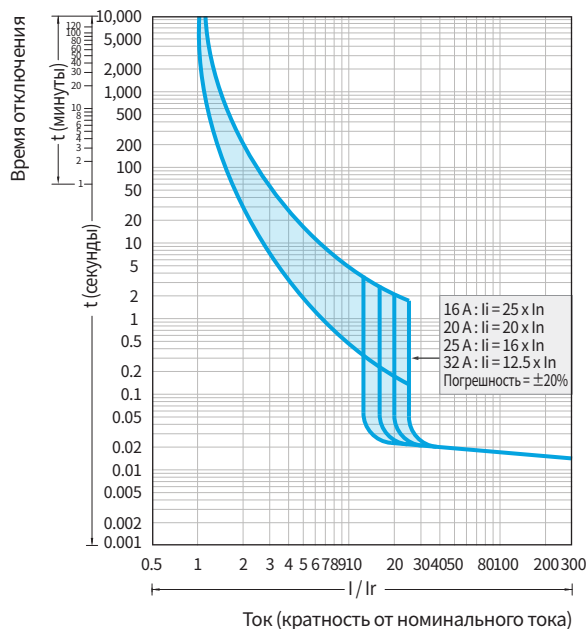
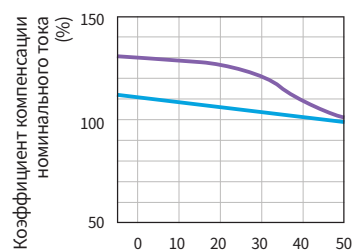
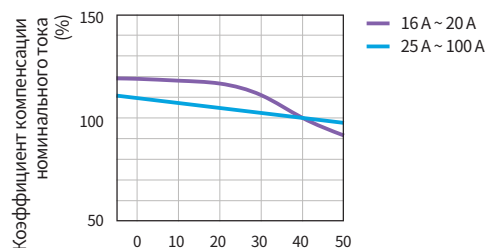

График снижения номиналов по температуре



Времятоковые характеристики

HGM/HGE125 (16 ~ 32 A)

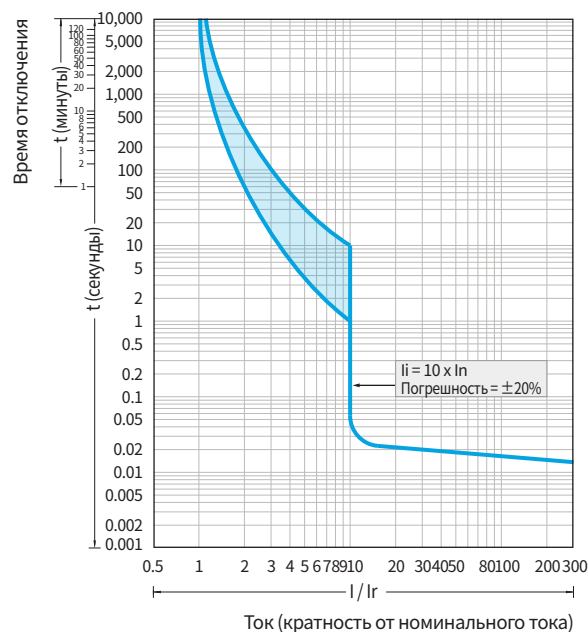
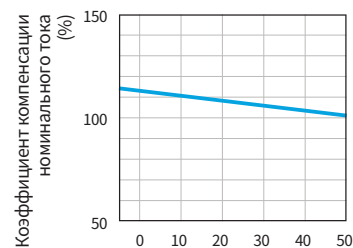
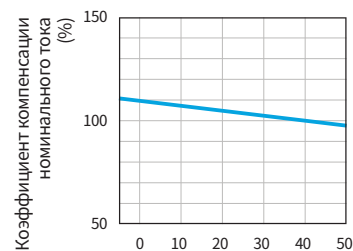
• HGM/HGE50H/L, 125



График снижения номиналов по температуре



HGM/HGE125 (40 ~ 125 A)

• HGM/HGE50H/L, 125

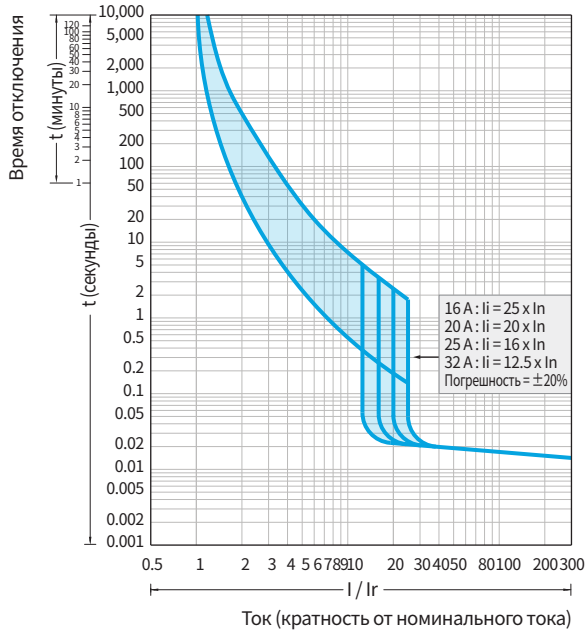
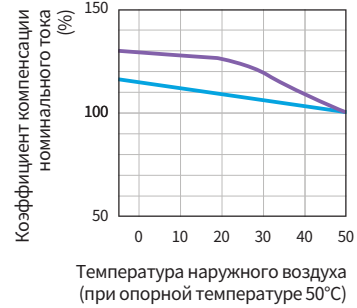
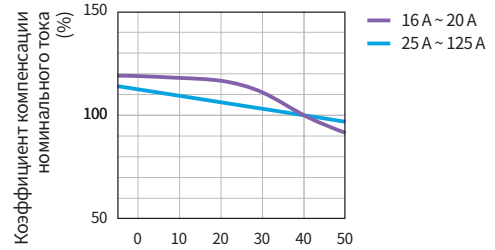

График снижения номиналов по температуре



HGM/HGE250 (100 ~ 250 A)

• HGM/HGE160, 250

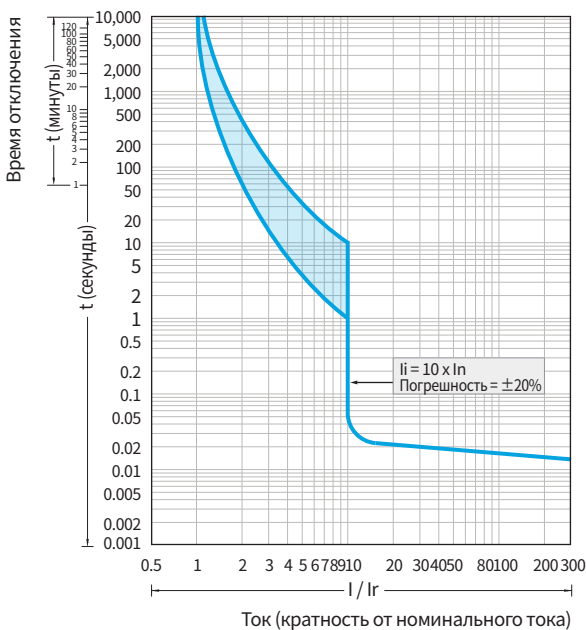
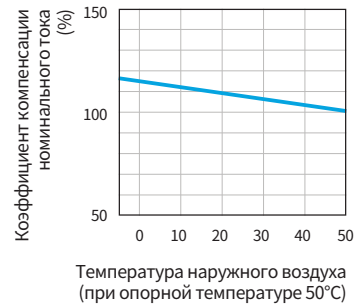
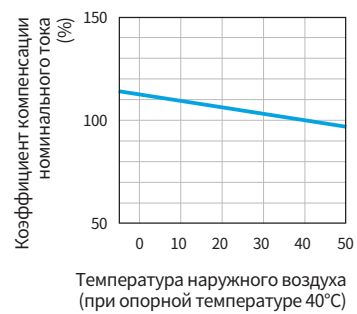

График снижения номиналов по температуре



HGM400

• HGM400

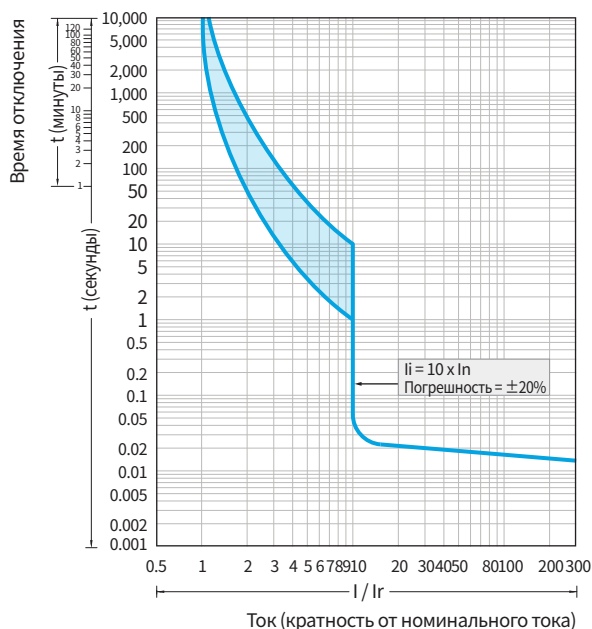
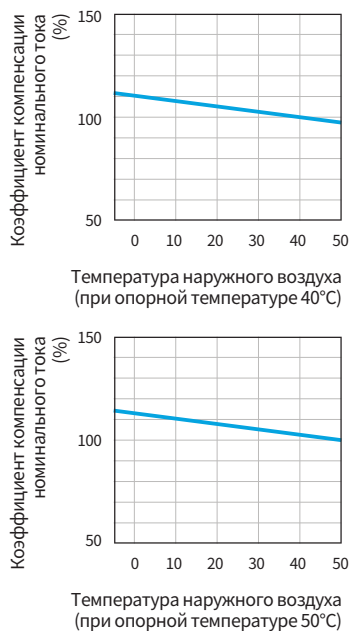

График снижения номиналов по температуре



Времятоковые характеристики

HGM800 (500 ~ 800 A)

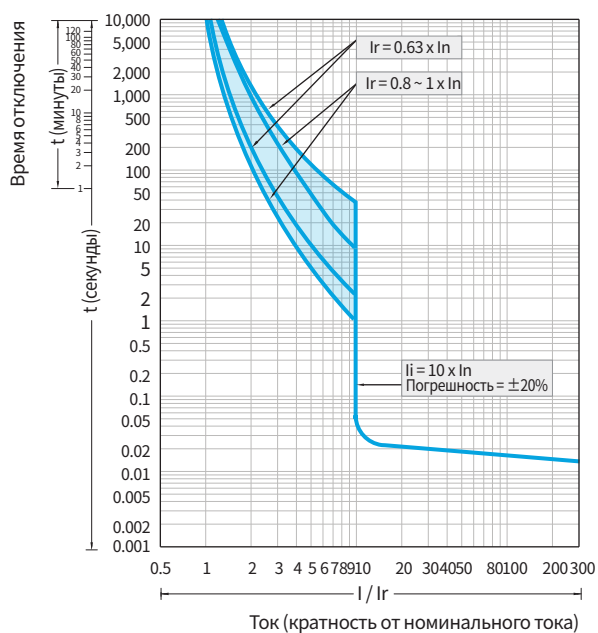
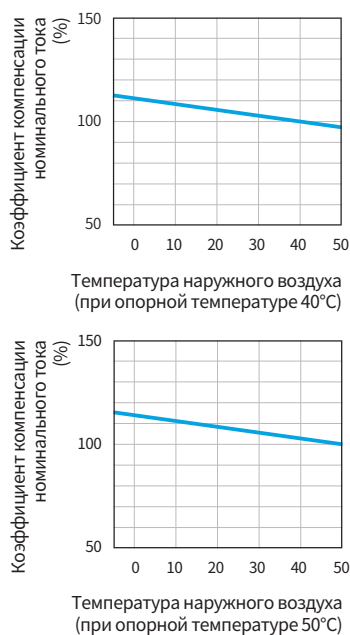
• HGM630, 800



График снижения номиналов по температуре



HGE400

• HGE400

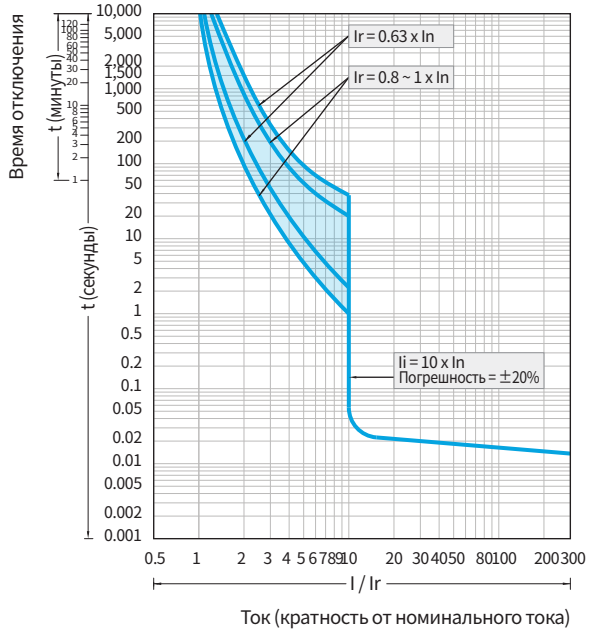
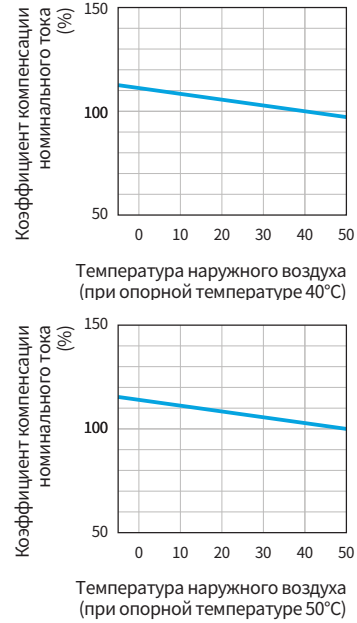

График снижения номиналов по температуре



HGE800 (630 ~ 800 A)

• HGE630, 800

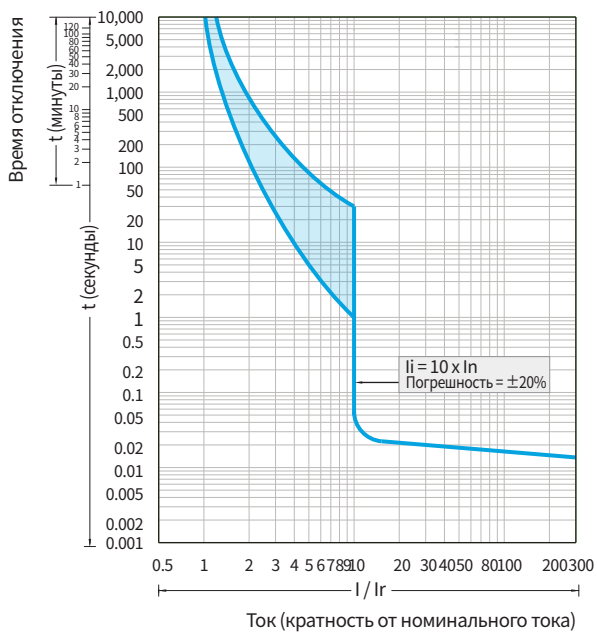
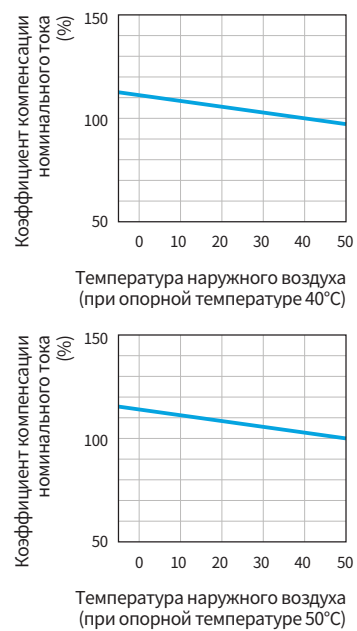

График снижения номиналов по температуре



Кривая ограничения тока и энергии

Кривая ограничения тока

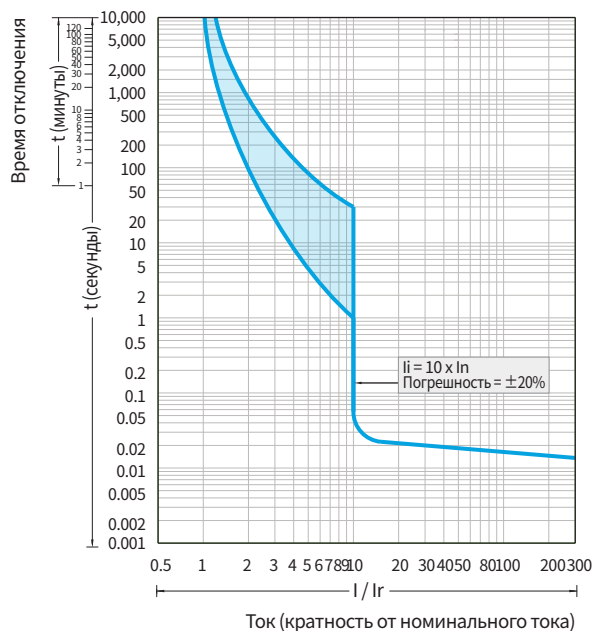
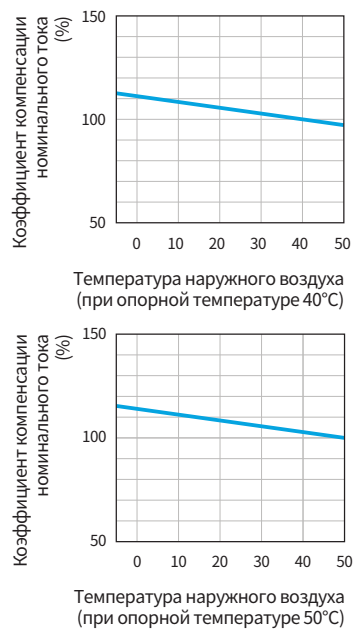
• На основе 400/460 В

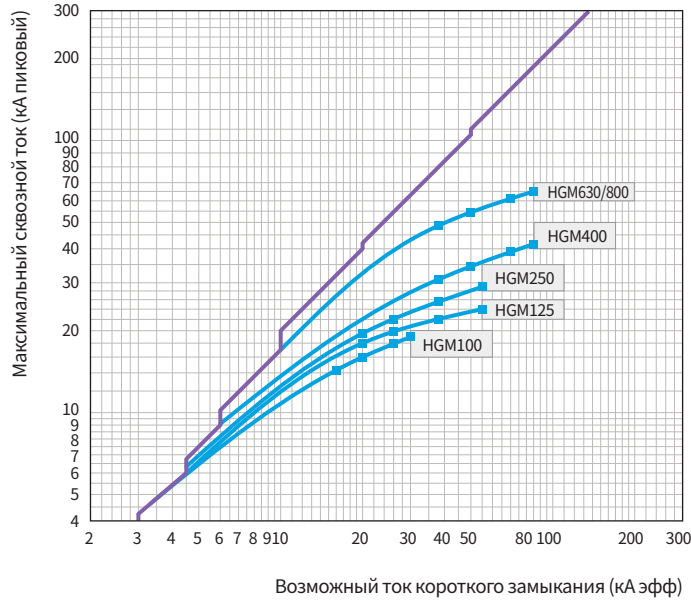

Кривая ограничения энергии

• На основе 400/460 В

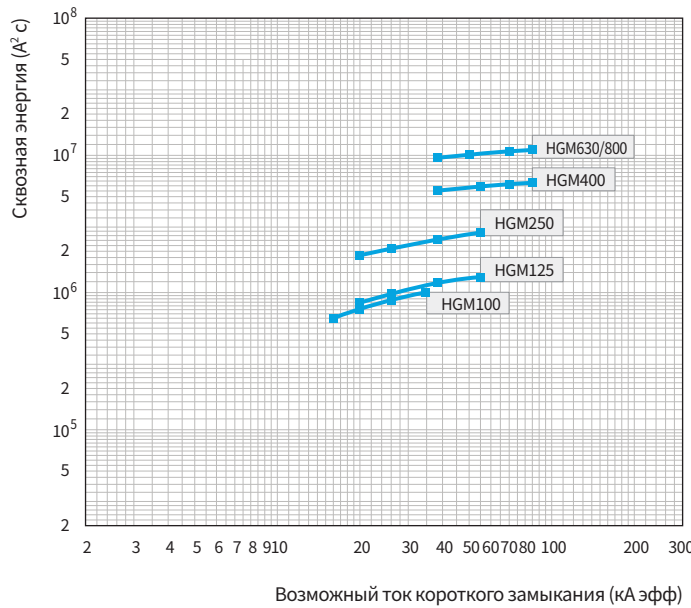

Времятоковые характеристики (HGP с терромагнитным расцепителем)

HGP160D (16 ~ 32 A)

• HGP50D, 125D



График снижения номиналов по температуре



HGP160D (40 ~ 160 A)

• HGP50D, 125D, 160D

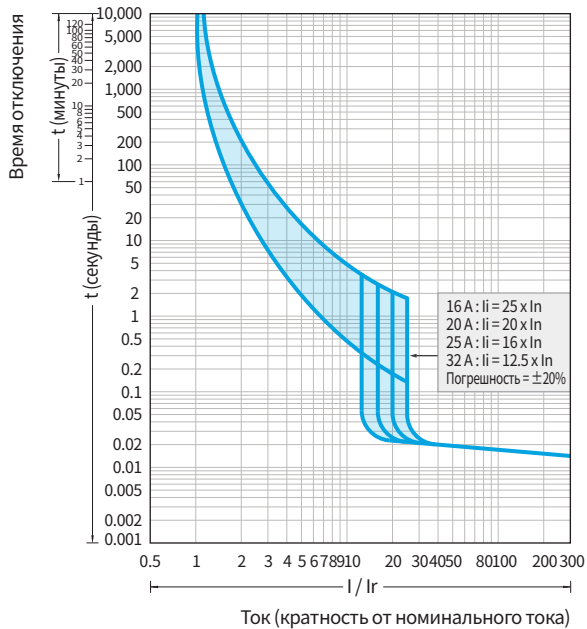
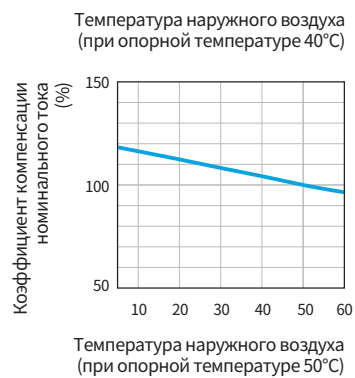
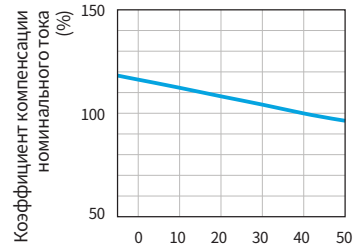

График снижения номиналов по температуре



HGP250

• HGP100, 160, 250

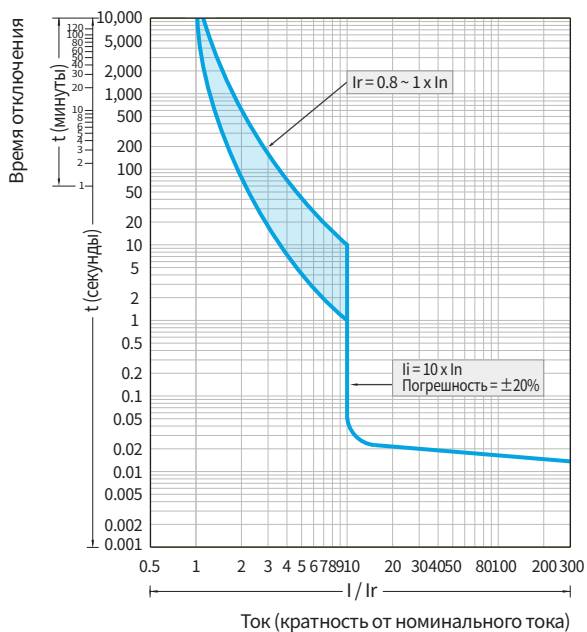
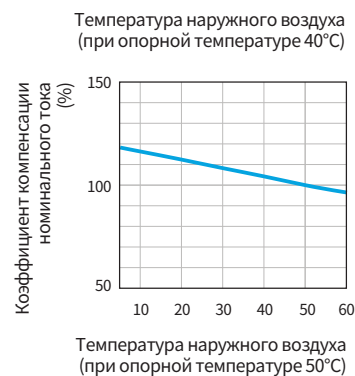
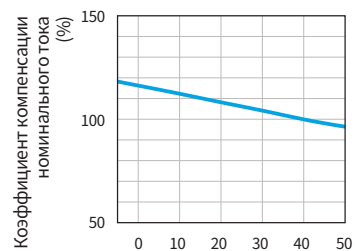

График снижения номиналов по температуре



Времятоковые характеристики (HGR с терромагнитным расцепителем)

HGP630 (300 ~ 630 A)

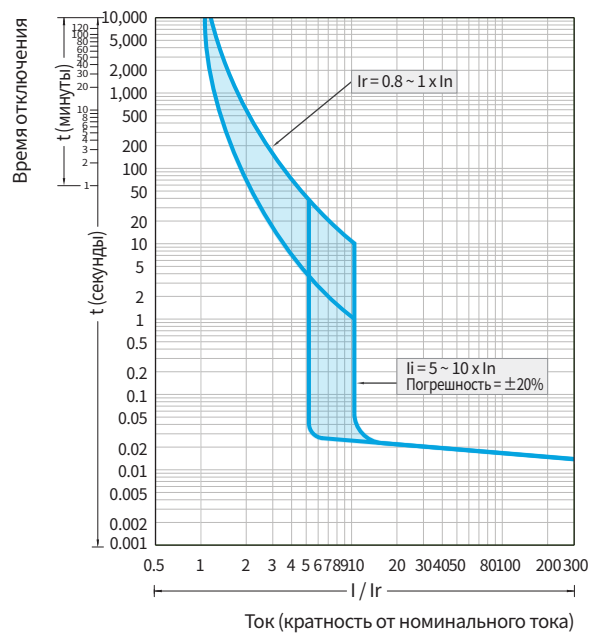
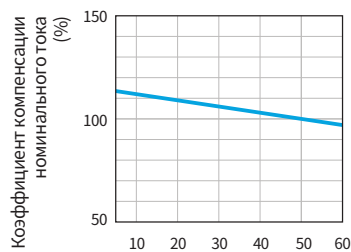
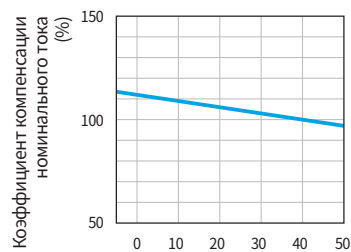
• HGP400, 630



График снижения номиналов по температуре



HGP800 (700 ~ 800 A)

• HGP800

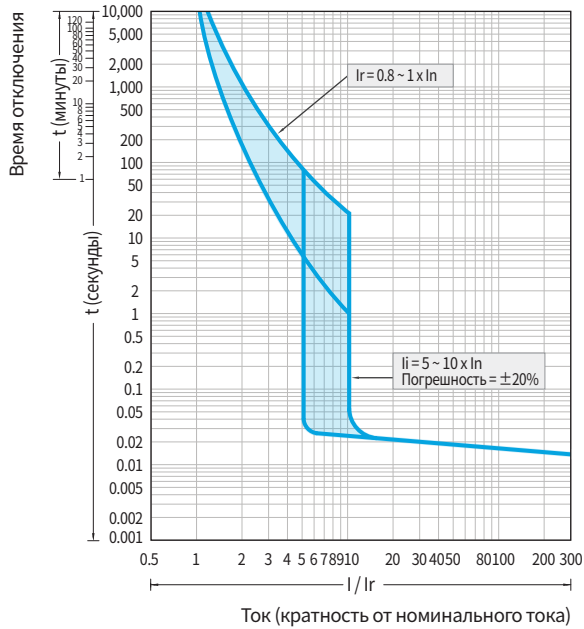
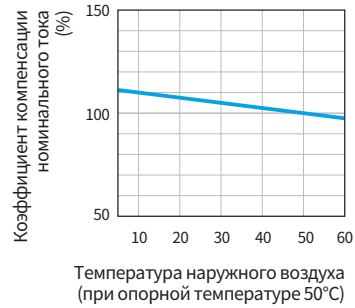
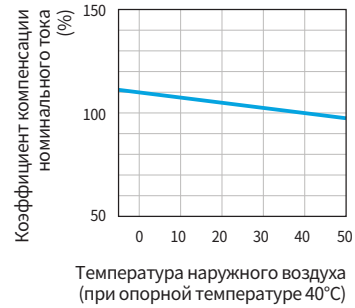

График снижения номиналов по температуре



Времятоковые характеристики (HGR для защиты электродвигателя)

HGR100 (2.5 ~ 100 A)

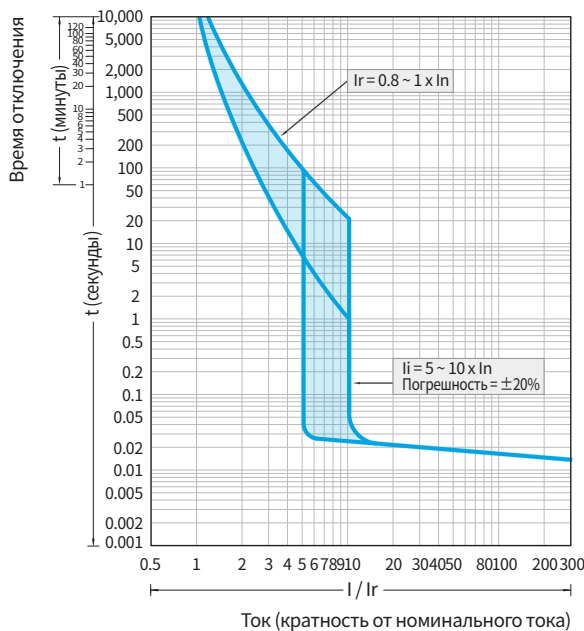
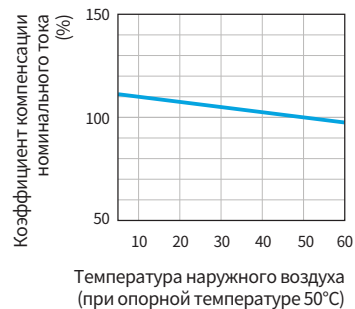
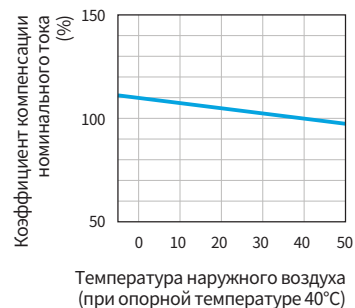
• HGR100

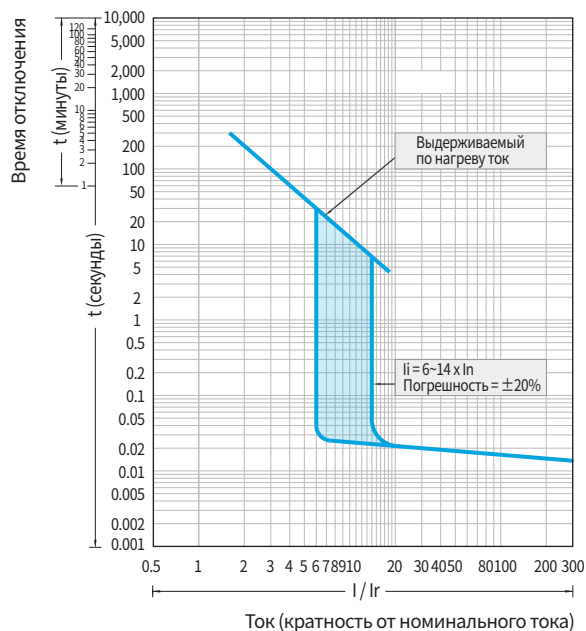

HGR250 (125 ~ 250 A)

• HGR250

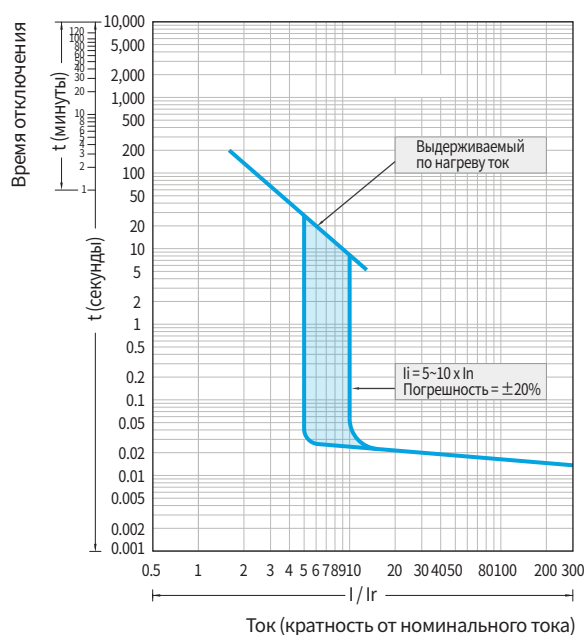

Времятоковые характеристики (HGR для защиты электродвигателя)

HGR630 (300 ~ 630 A)

• HGR400, 630

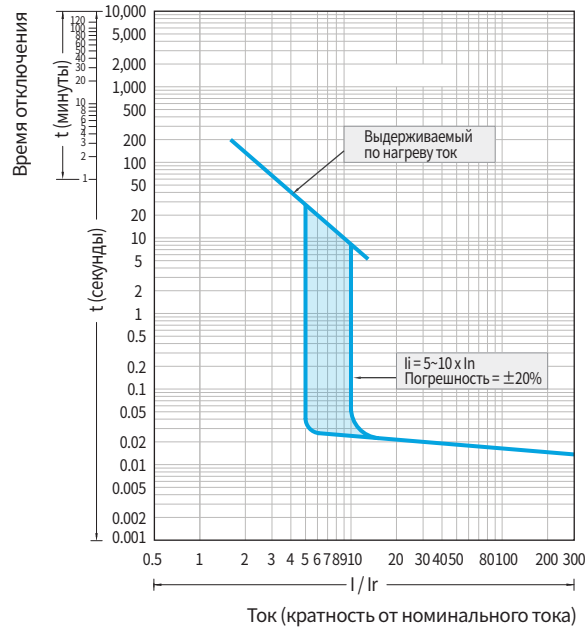

HGR800 (700 ~ 800 A)

• HGR800

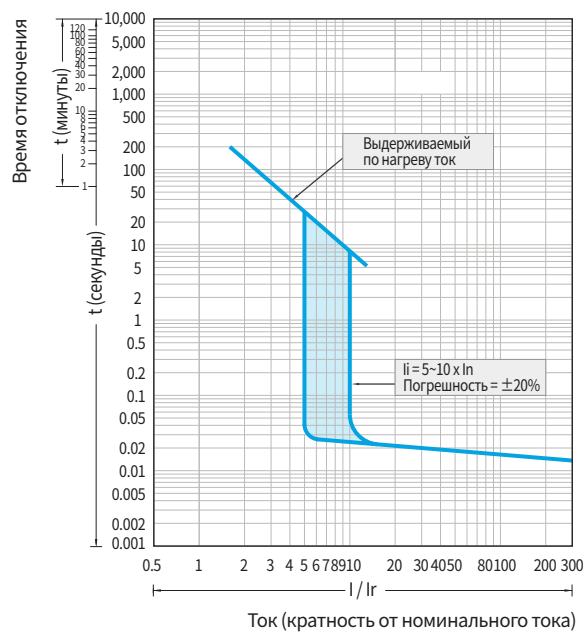

Времятоковые характеристики (HGP с электронным расцепителем)

Тип ETU-N

• HGP100, 160, 250, 400, 630, 800

- Защита с длительной выдержкой [L]
- Защита с кратковременной выдержкой [S]
- Защита мгновенного действия [I]

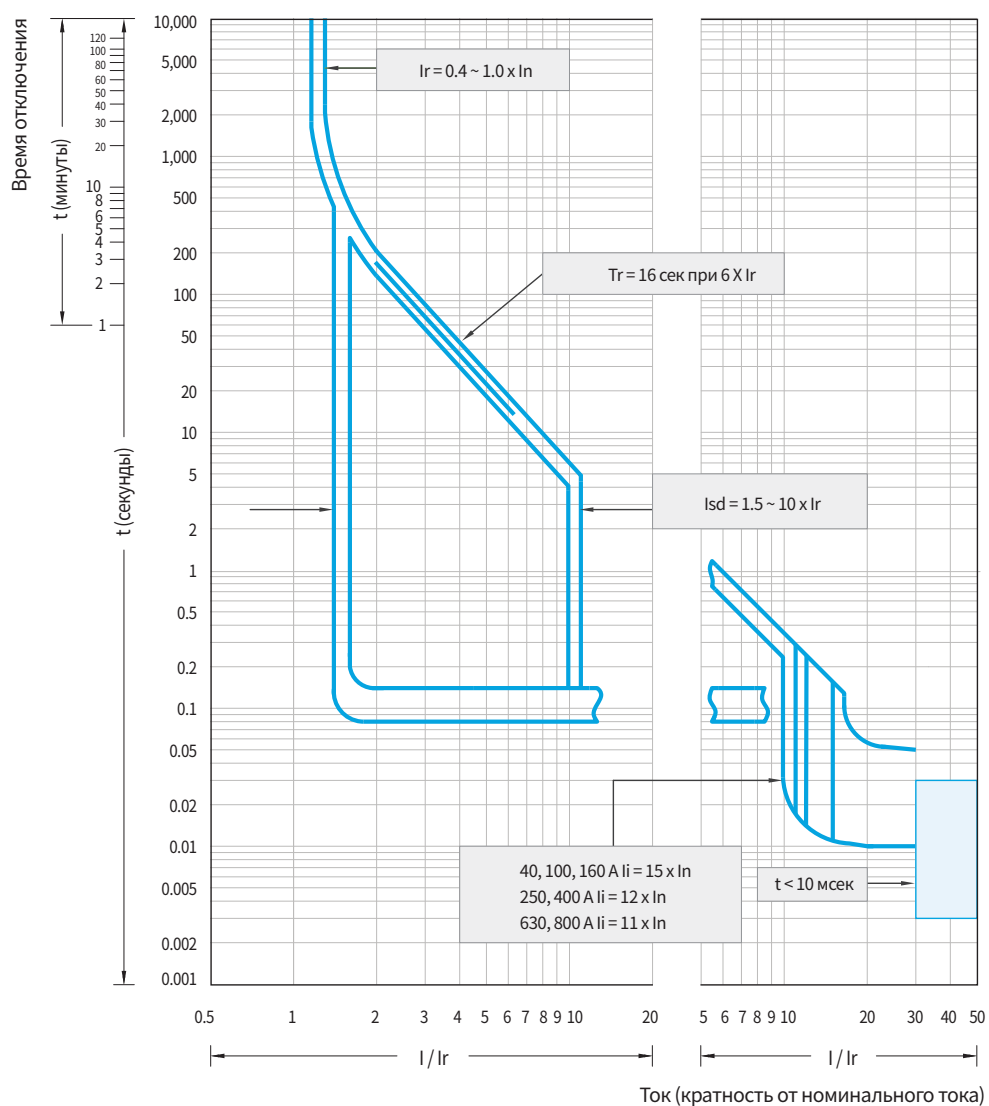

Времятоковые характеристики (HGP с электронным расцепителем)

Тип ETU-D/A/E (L, S, I)

• HGP100, 160, 250, 400, 630, 800

- Защита с длительной выдержкой [L]
- Защита с кратковременной выдержкой [S]
- Защита мгновенного действия [I]

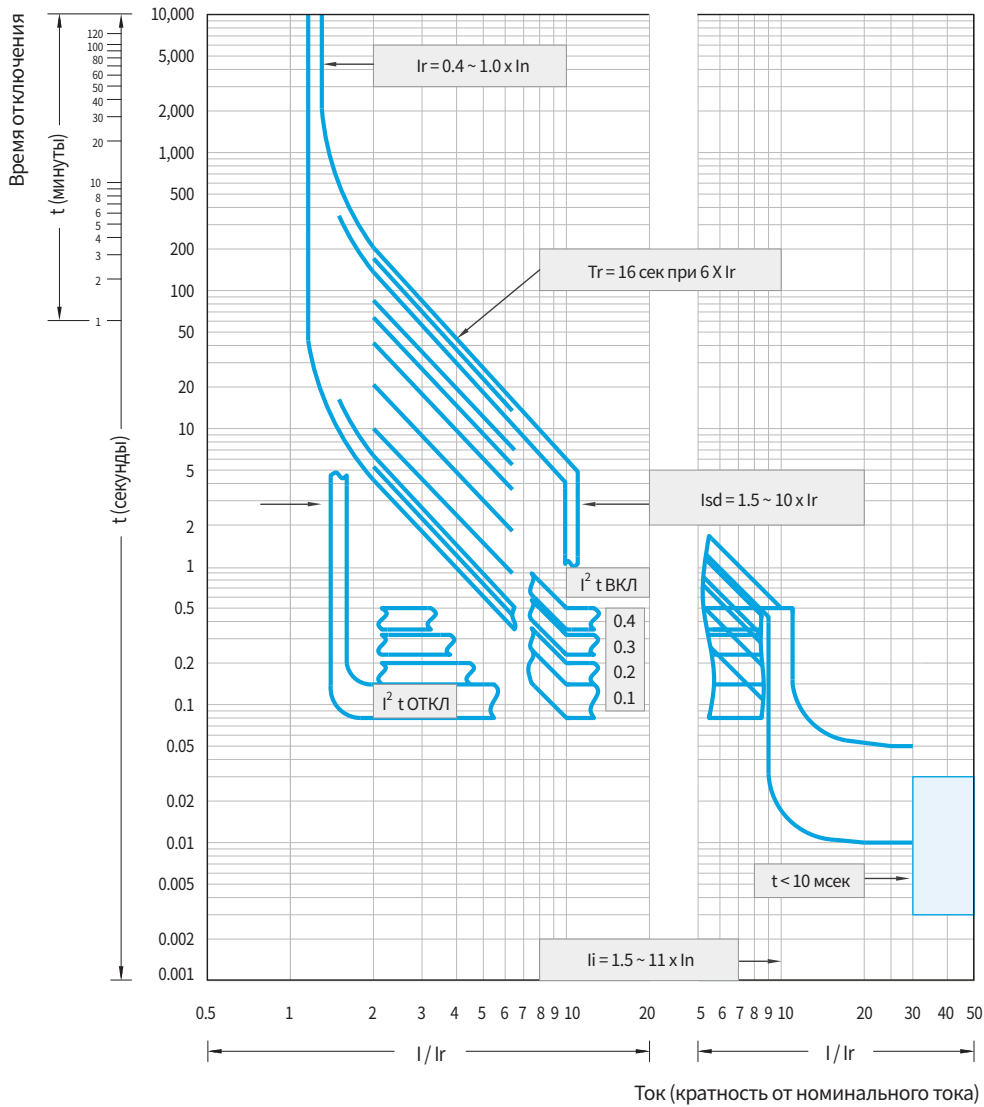

Тип ETU-D/A/E (G)

• HGP100, 160, 250, 400, 630, 800

- Защита от замыкания на землю [G]

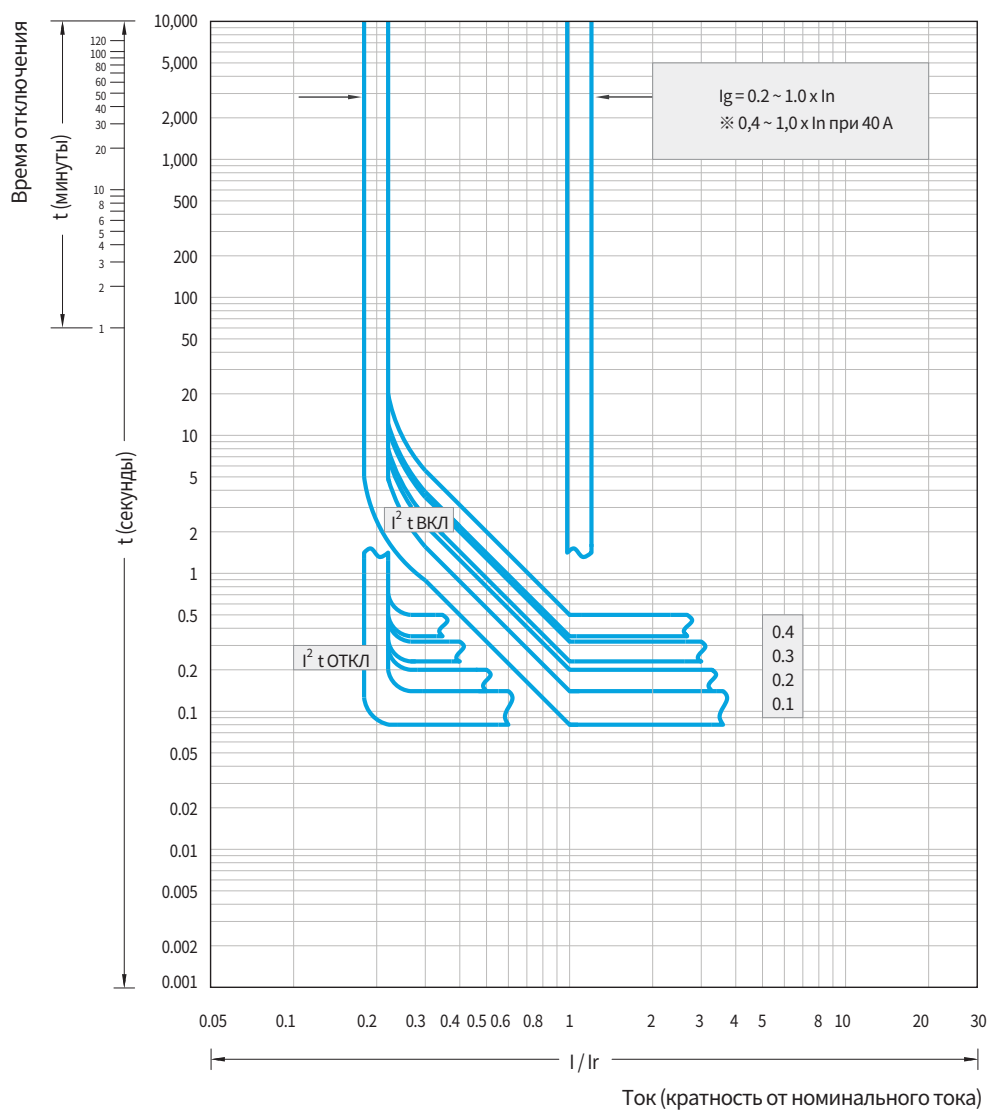

Кривые ограничения тока и энергии (HGP)

Кривая ограничения тока

• На основе 400/460 В

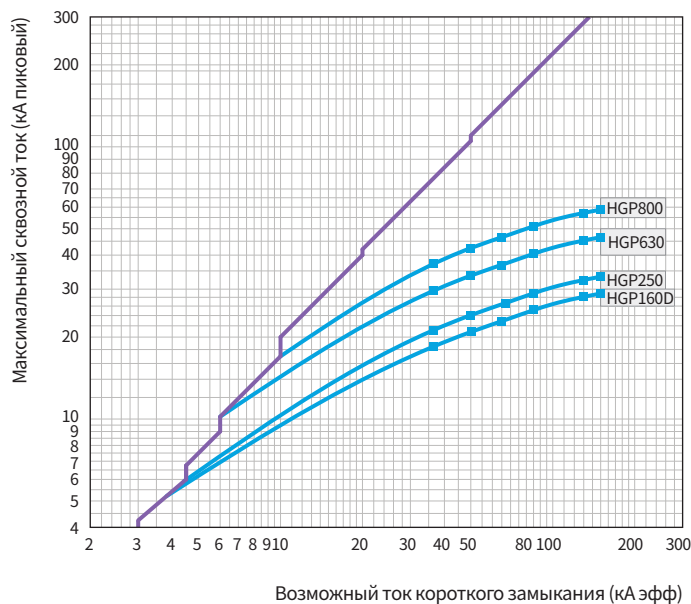

Кривая ограничения энергии

• На основе 400/460 В

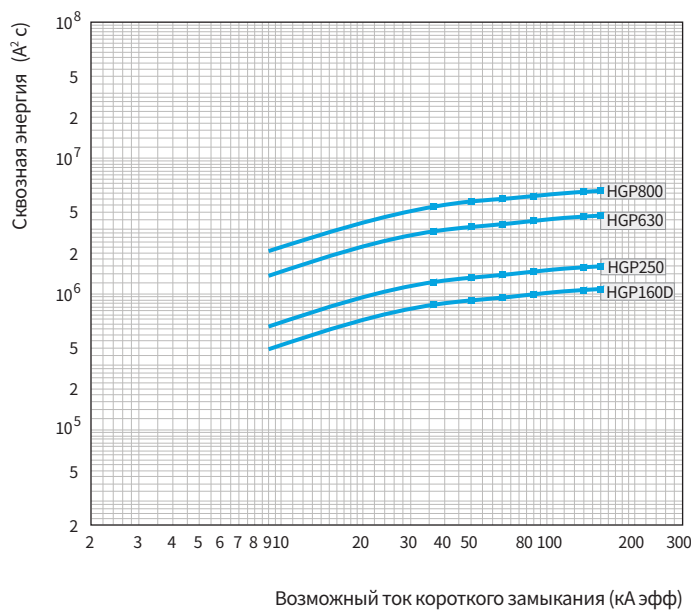

Кривая ограничения тока

• На основе 480/500 В

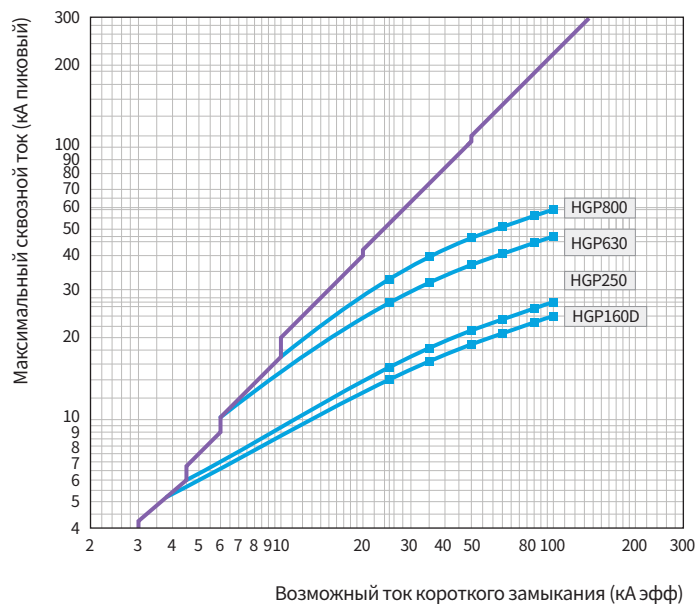

Кривая ограничения энергии

• На основе 480/500 В

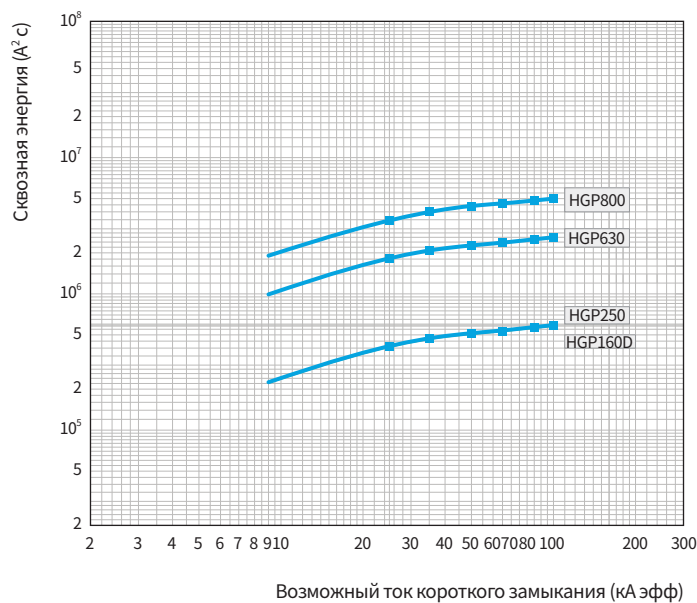

Размеры

HGM100 с подключением спереди

• HGM30, 50E/S, 60, 100

Внешние размеры

Единицы: мм

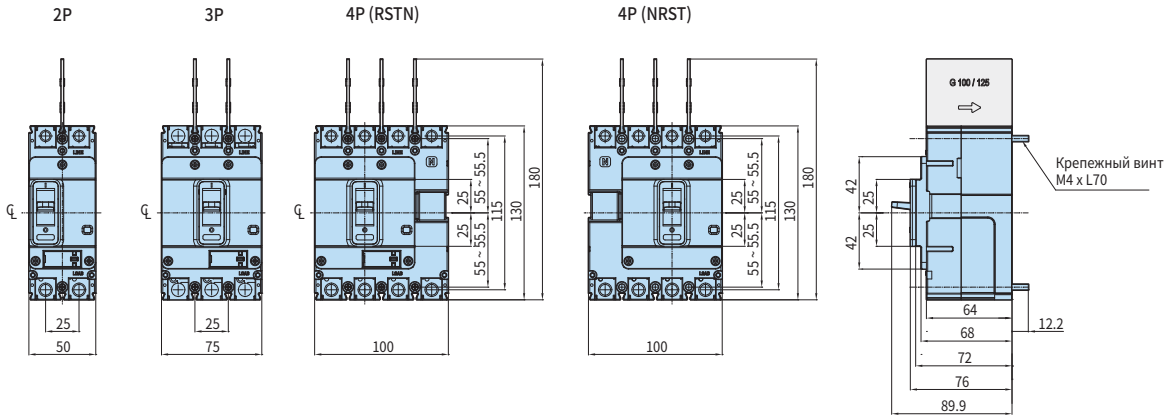

※ Межполюсная перегородка для стороны линии питания поставляется в стандартной комплектации.

Размеры установки на щите

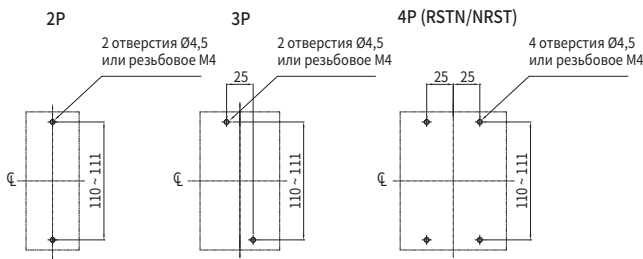

Виды части вывода/соединительного проводника

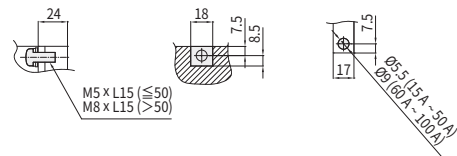

100 AF

Тип крепежного винта: M4 x L70 плоская шайба
 Тип крепежного винта вывода:
 (ниже 50 A) M5 x L15 пружинная шайба
 (свыше 50 A) M8 x L15 плоская шайба пружинная шайба

Размеры прорези в панели щита - доступ к рукоятке

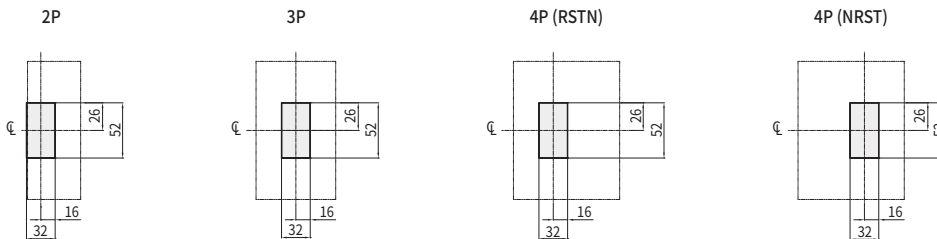

Размеры прорези в панели щита - доступ к рукоятке / кнопке тестирования

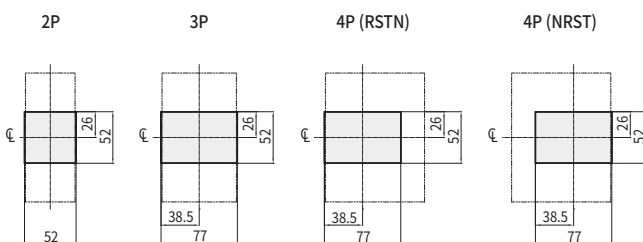

Размеры прорези в панели щита - доступ к рукоятке / расцепителю

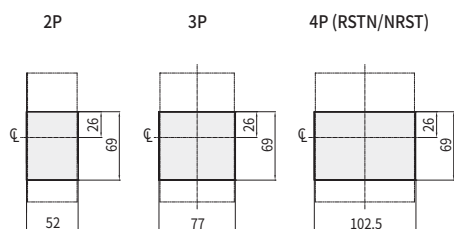

※ При установке изделия вблизи панелей щита обязательно учитывайте допуски на наружные размеры.

HGM125 с подключением спереди

• HGM50H/L, 125

Внешние размеры

Единицы: мм

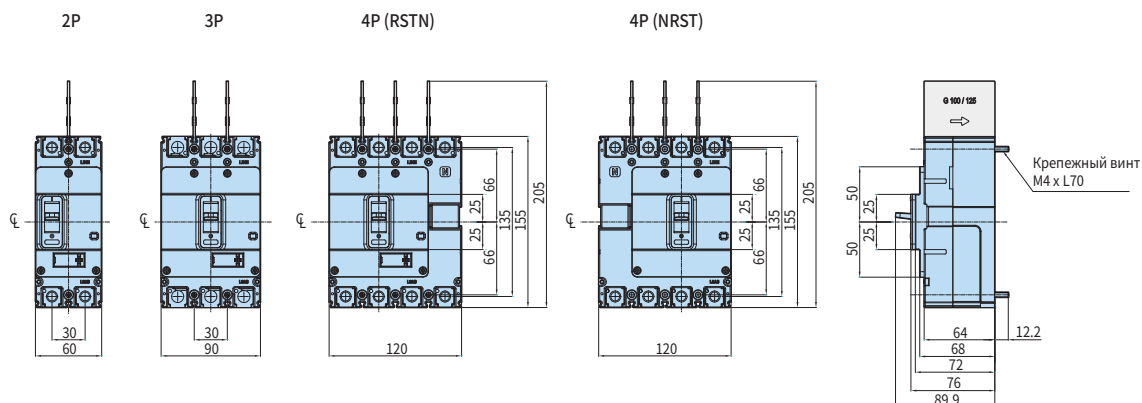

※ Межполюсная перегородка для стороны линии питания поставляется в стандартной комплектации.

Размеры установки на щите

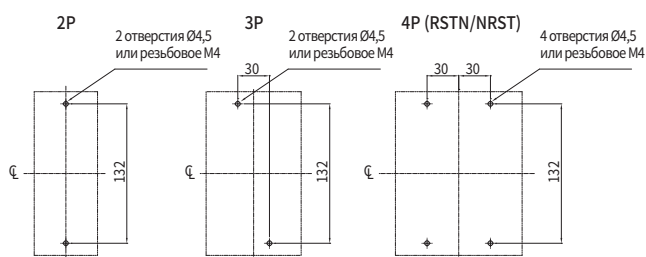

Виды части вывода/соединительного проводника

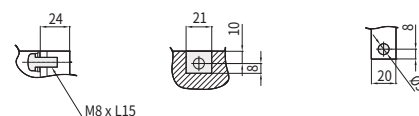

125 AF

Тип крепежного винта: M4 x L70 плоская шайба
 Тип крепежного винта вывода: (ниже 50 A) M5 x L15 пружинная шайба (свыше 50 A) M8 x L15 плоская шайба пружинная шайба

Размеры прорези в панели щита - доступ к рукоятке

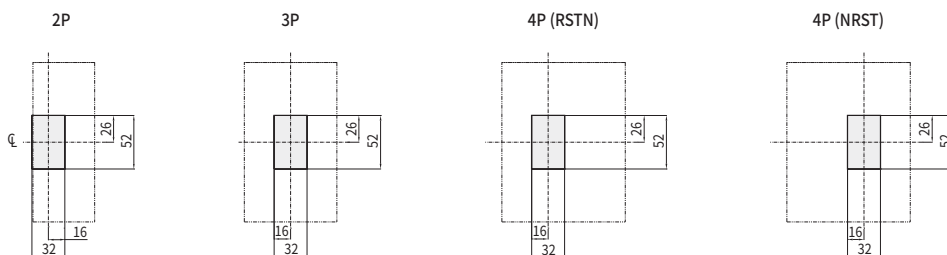

Размеры прорези в панели щита - доступ к рукоятке / кнопке тестирования

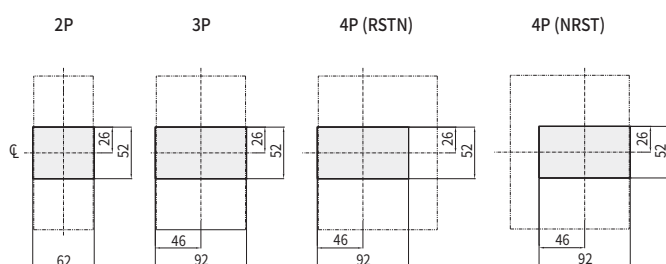

Размеры прорези в панели щита - доступ к рукоятке / расцепителю

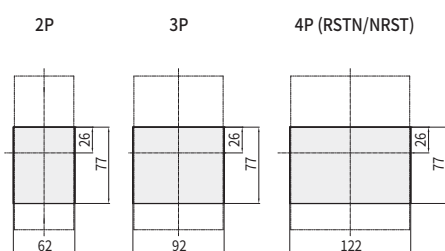

※ При установке изделия вблизи панелей щита обязательно учитывайте допуски на наружные размеры.

Размеры

HGM250 с подключением спереди

• HGM160, 250

Внешние размеры

Единицы: мм

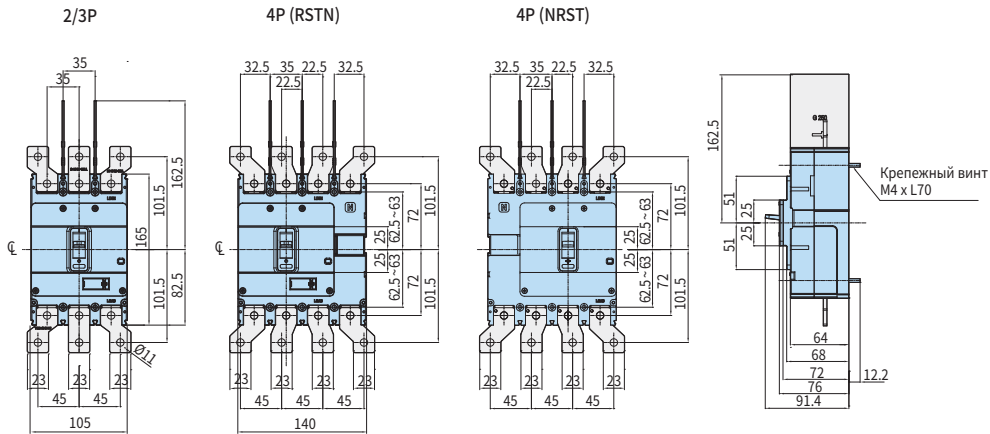

※ Межполюсная перегородка для стороны линии питания поставляется в стандартной комплектации.

Размеры установки на щите

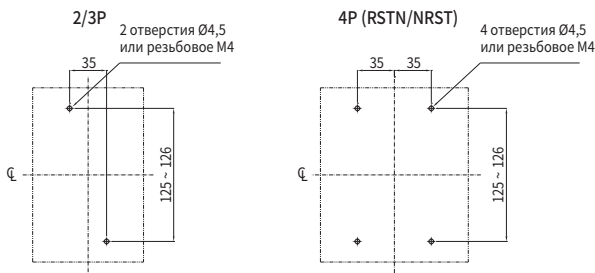

Виды части вывода/соединительного проводника

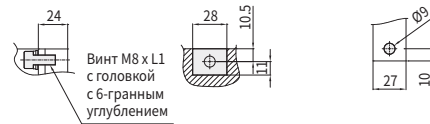

250 AF

Тип крепежного винта: M4 x L70 плоская шайба
 Тип крепежного винта вывода: Винт M8 x L18 с головкой с 6-гранным углублением с шайбой

Размеры прорези в панели щита - доступ к рукоятке

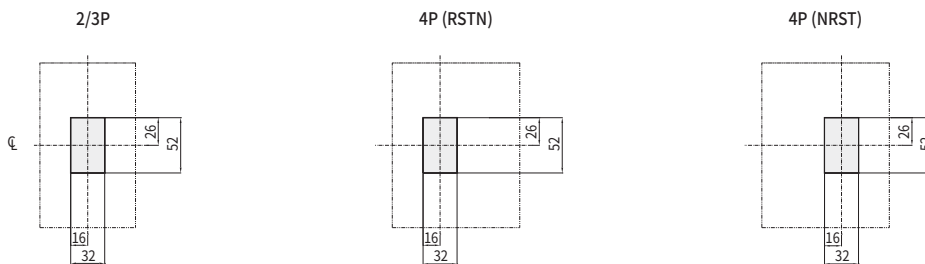

Размеры прорези в панели щита - доступ к рукоятке / кнопке тестирования

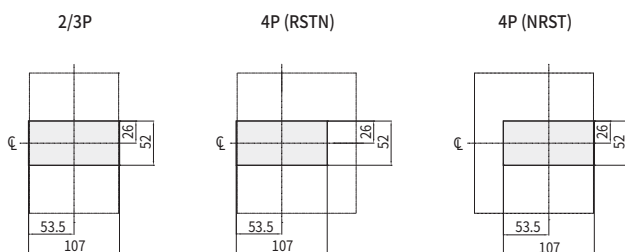

Размеры прорези в панели щита - доступ к рукоятке / расцепителю

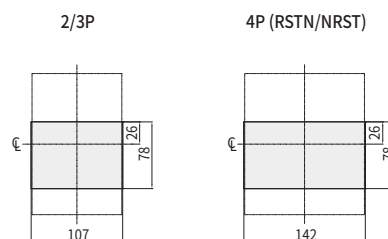

※ Межполюсная перегородка для стороны линии питания поставляется в стандартной комплектации.

HGM400 с подключением спереди

• HGM400

Внешние размеры

Единицы: мм

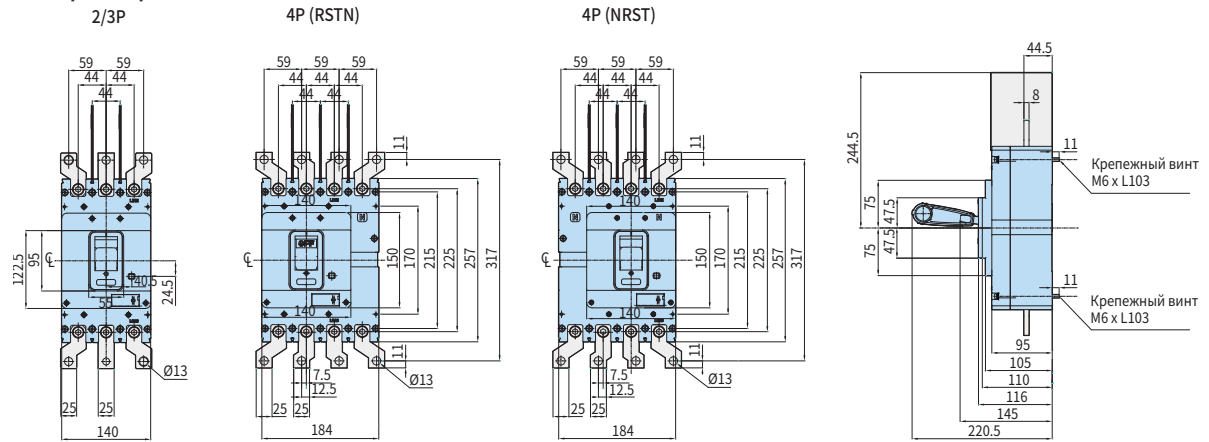

※ Межполюсная перегородка для стороны линии питания поставляется в стандартной комплектации.

Размеры установки на щите

Виды части вывода/соединительного проводника

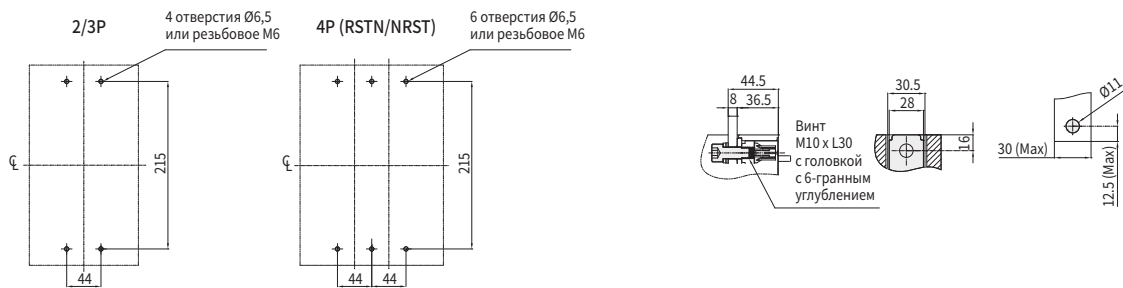

Размеры прорези в панели щита - доступ к рукоятке

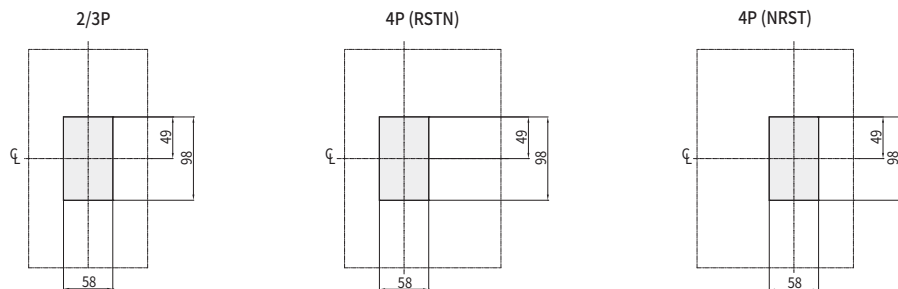

Размеры прорези в панели щита - доступ к рукоятке / кнопке тестирования

Размеры прорези в панели щита - доступ к рукоятке / расцепителю

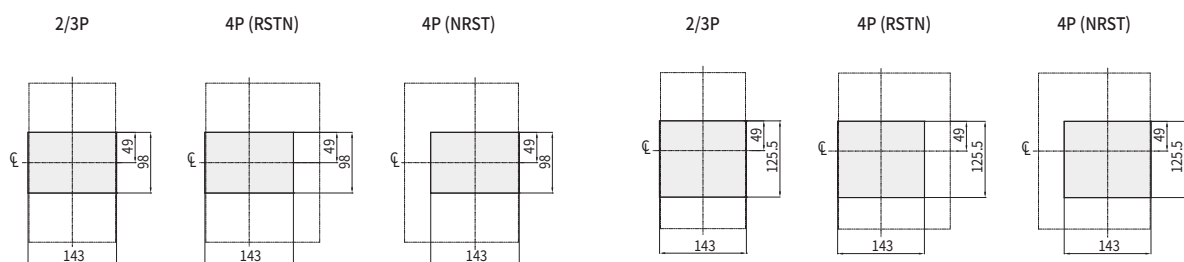

※ При установке изделия вблизи панелей щита обязательно учитывайте допуски на наружные размеры.

Размеры

HGM800 с подключением спереди

• HGM630, 800

Внешние размеры

Единицы: мм

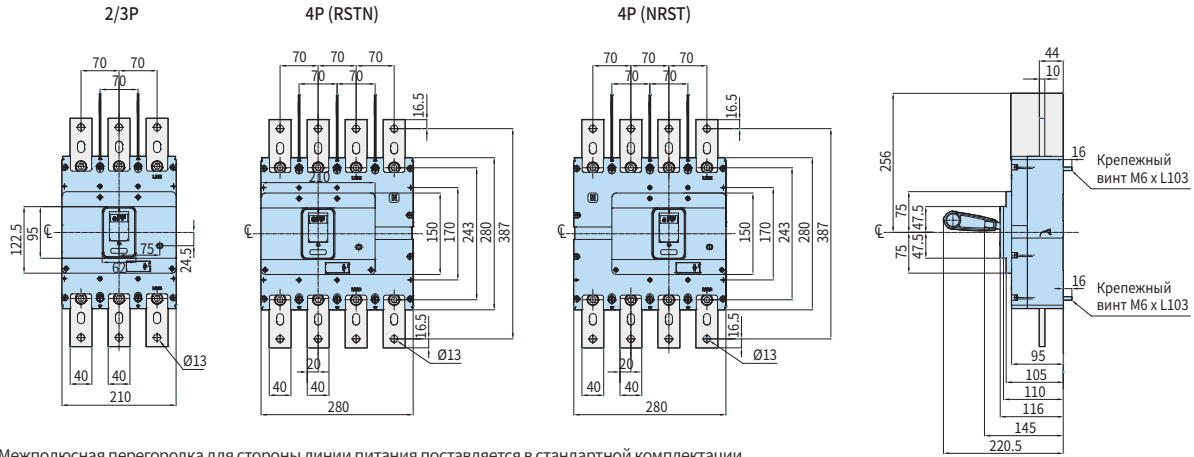

※ Межполюсная перегородка для стороны линии питания поставляется в стандартной комплектации.

Размеры установки на щите

Виды части вывода/соединительного проводника

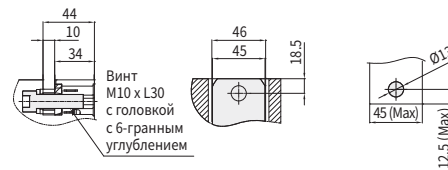
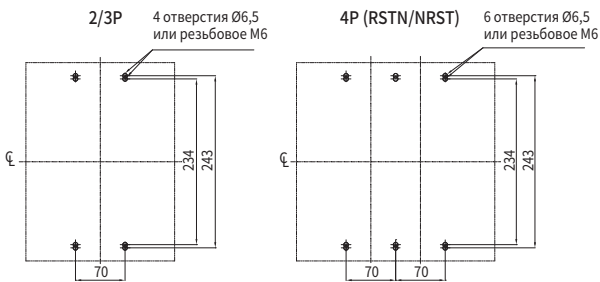

Размеры прорези в панели щита - доступ к рукоятке

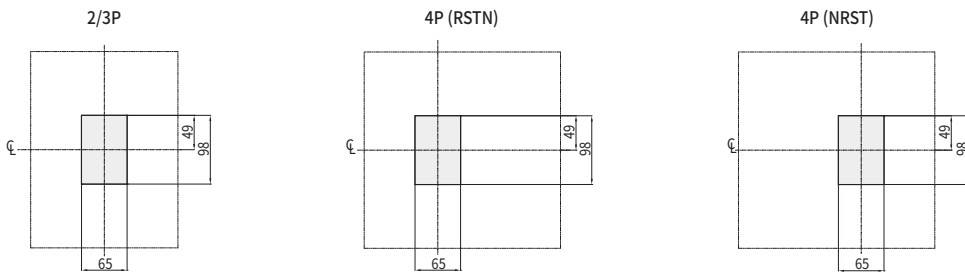

Размеры прорези в панели щита - доступ к рукоятке / кнопке тестирования

Размеры прорези в панели щита - доступ к рукоятке / расцепителю

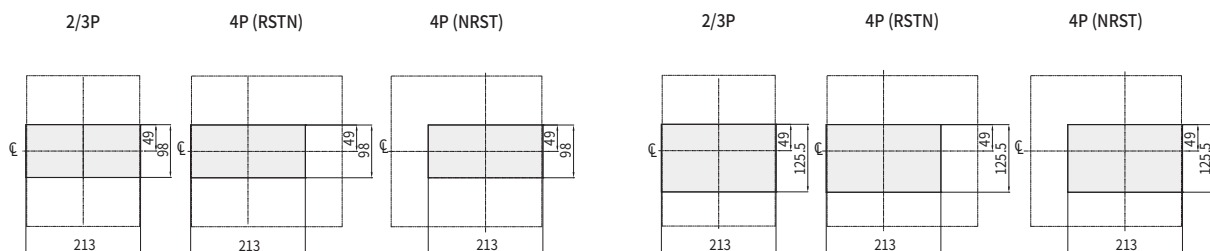

※ При установке изделия вблизи панелей щита обязательно учитывайте допуски на наружные размеры.

HGE100 с подключением спереди

• HGE30, 50E/S, 60, 100

Внешние размеры

Единицы: мм

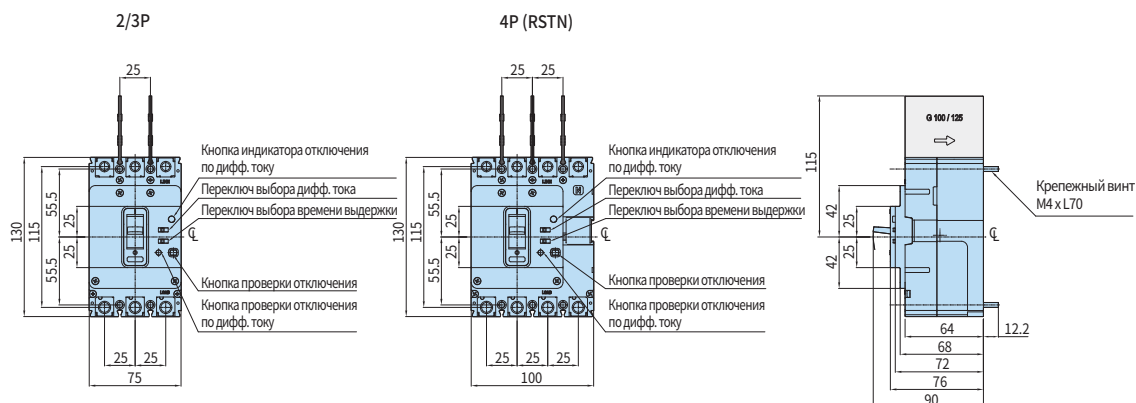

※ Межполюсная перегородка для стороны линии питания поставляется в стандартной комплектации.

Размеры установки на щите

Виды части вывода/соединительного проводника

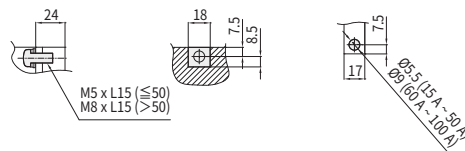
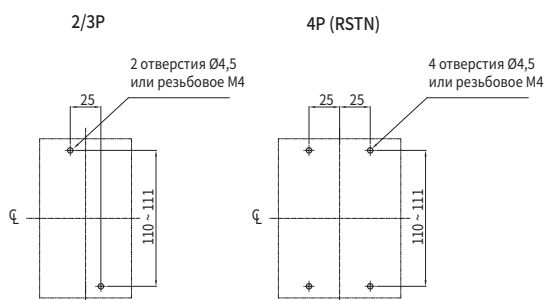

100 AF
 Тип крепежного винта: M4 x L70 плоская шайба
 Тип крепежного винта вывода:
 (ниже 50 A) M5 x L15 пружинная шайба
 (свыше 50 A) M8 x L15 плоская шайба пружинная шайба

Размеры прорези в панели щита - доступ к рукоятке

Размеры прорези в панели щита - доступ к рукоятке / кнопке тестирования

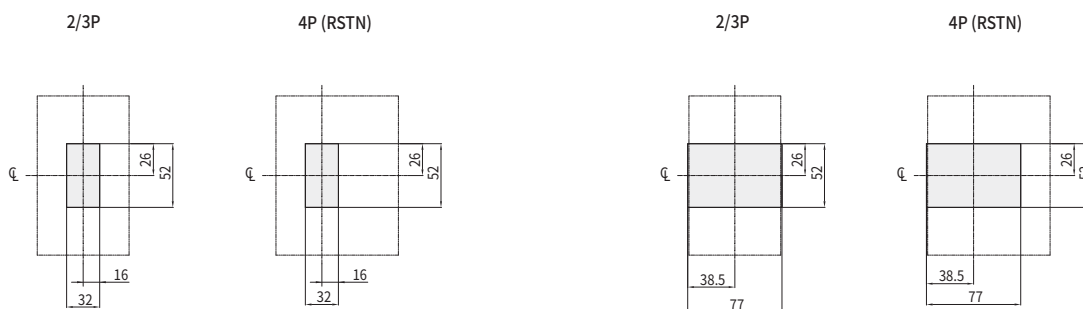

※ При установке изделия вблизи панелей щита обязательно учитывайте допуски на наружные размеры.

Размеры

HGE125 с подключением спереди

• HGE50H/L, 125

Внешние размеры

Единицы: мм

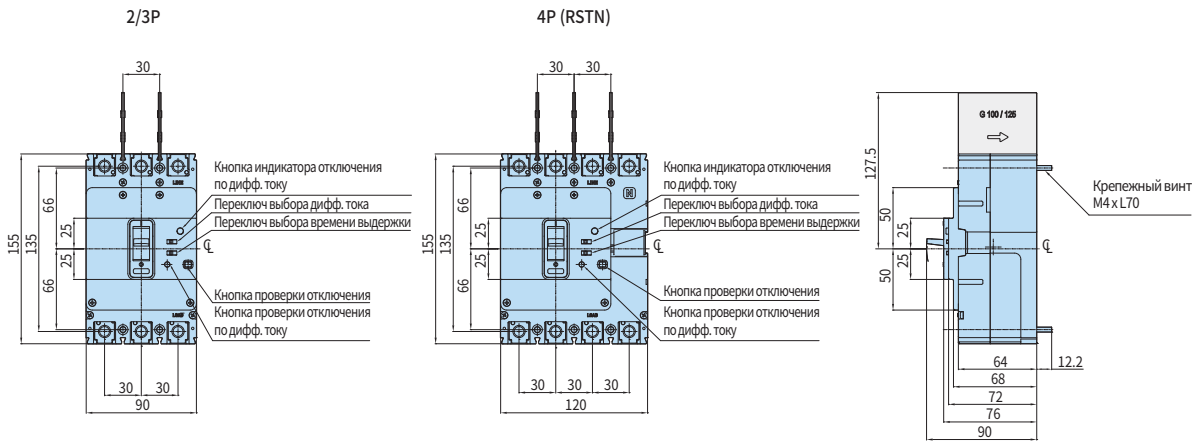

※ Межполюсная перегородка для стороны линии питания поставляется в стандартной комплектации.

Размеры установки на щите

Виды части вывода/соединительного проводника

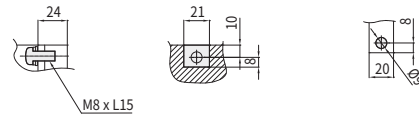
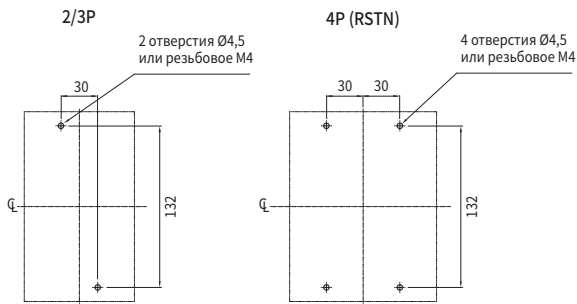

125 AF
 Тип крепежного винта: M4 x L70 плоская шайба
 Тип крепежного винта вывода: M8 x L15 пруж. шайба плоск. шайба

Размеры прорези в панели щита - доступ к рукоятке

Размеры прорези в панели щита - доступ к рукоятке / кнопке тестирования

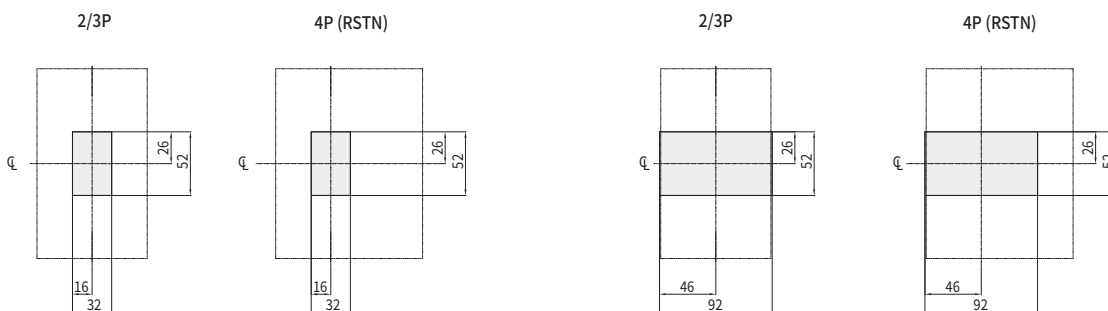

※ При установке изделия вблизи панелей щита обязательно учитывайте допуски на наружные размеры.

HGE250 с подключением спереди

• HGE160, 250

Внешние размеры

Единицы: мм

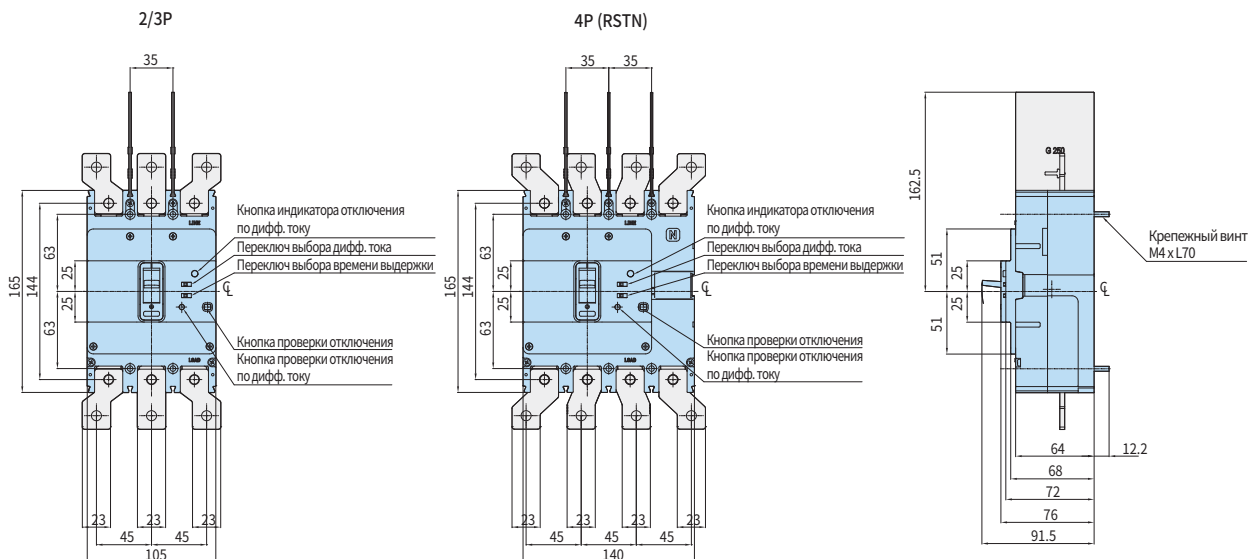

※ Межполюсная перегородка для стороны линии питания поставляется в стандартной комплектации.

Размеры установки на щите

Виды части вывода/соединительного проводника

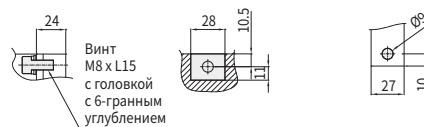
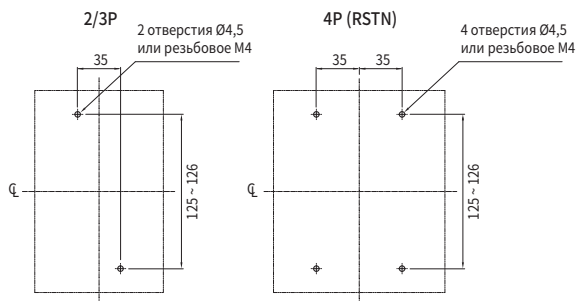

250 AF

Тип крепежного винта: M4 x L70 плоская шайба
 Тип крепежного винта:
 (ниже 50 A) M5 x L15 пружинная шайба
 (свыше 50 A) M8 x L15 плоская шайба пружинная шайба

Размеры прорези в панели щита - доступ к рукоятке

Размеры прорези в панели щита - доступ к рукоятке / кнопке тестирования

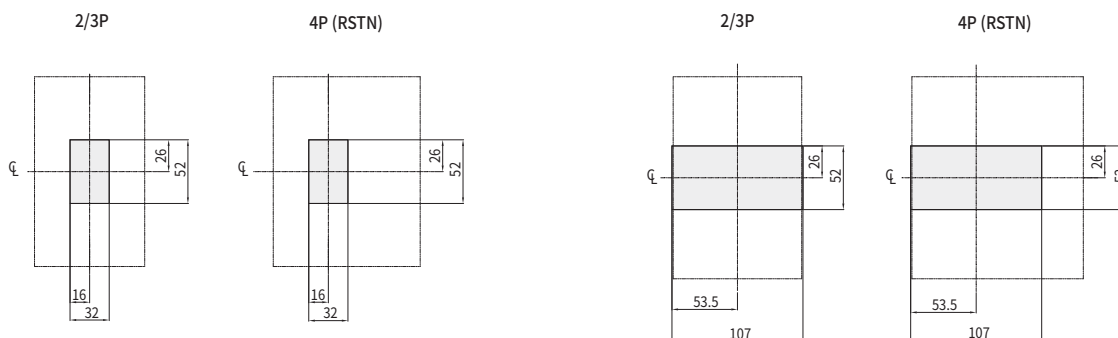

※ При установке изделия вблизи панелей щита обязательно учитывайте допуски на наружные размеры.

Размеры

HGE400 с подключением спереди

• HGE400

Внешние размеры

Единицы: мм

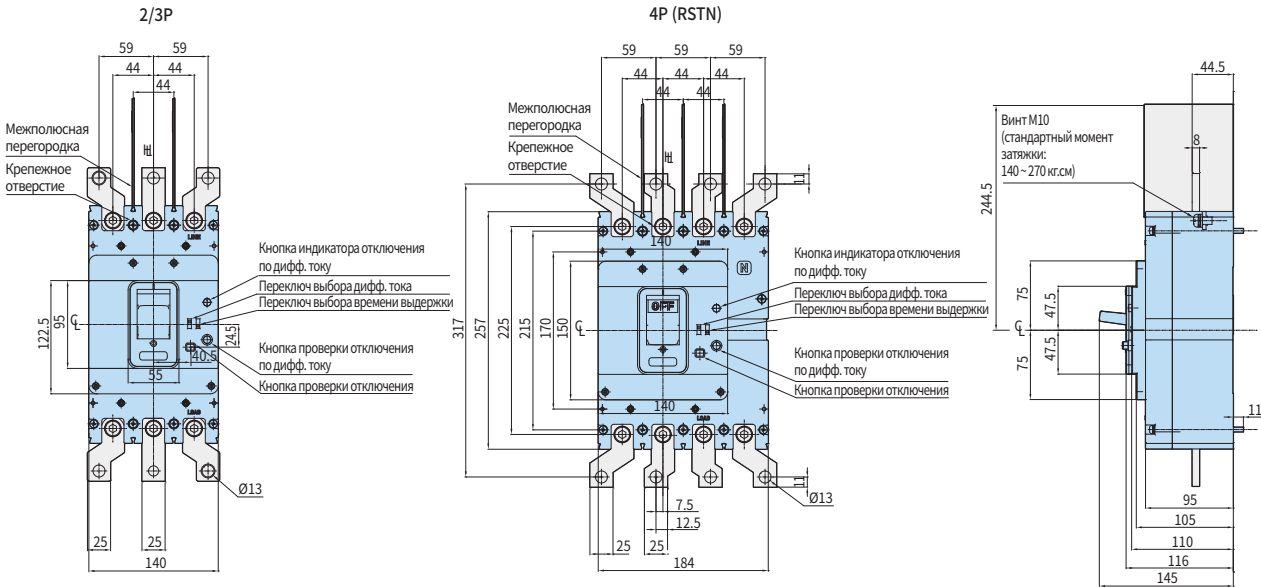

※ Межполюсная перегородка для стороны линии питания поставляется в стандартной комплектации.

Размеры установки на щите

Виды части вывода/соединительного проводника

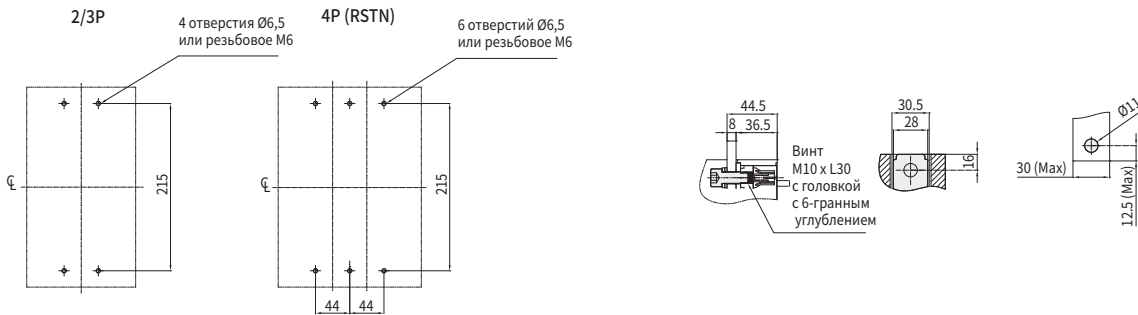

Размеры прорези в панели щита

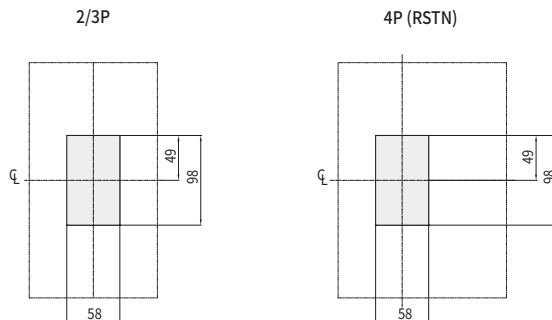

※ При установке изделия вблизи панелей щита обязательно учитывайте допуски на наружные размеры.

HGE800 с подключением спереди

• HGE630, 800

Внешние размеры

Единицы: мм

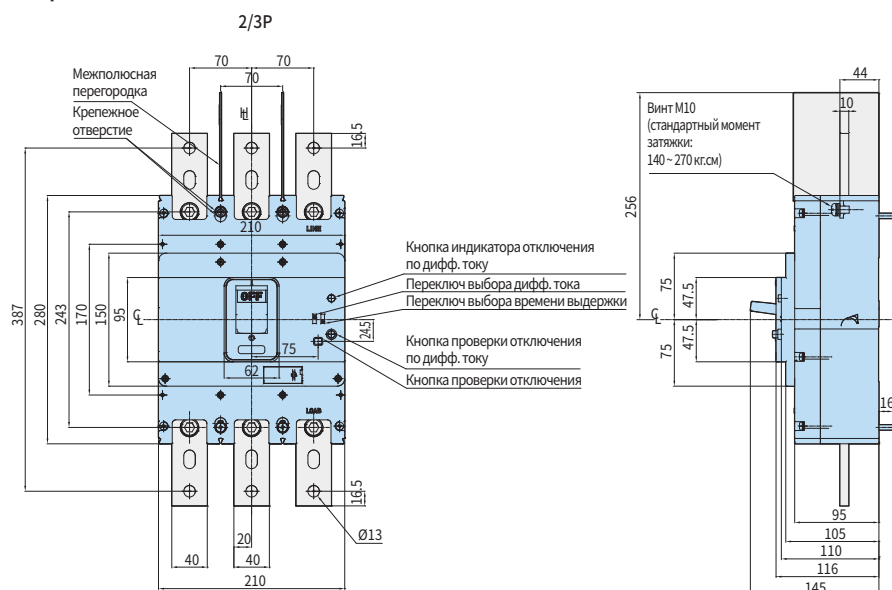

※ Межполюсная перегородка для стороны линии питания поставляется в стандартной комплектации.

Размеры установки на щите

Виды части вывода/соединительного проводника

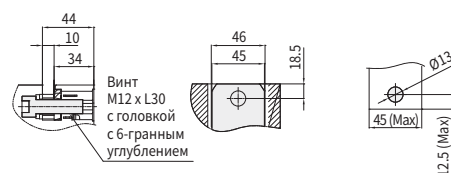
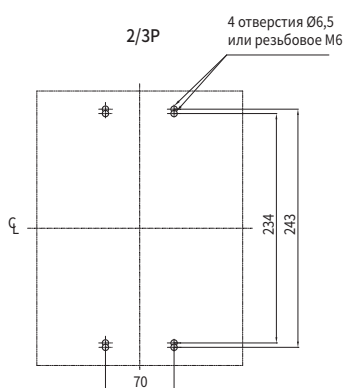

Размеры прорези в панели щита

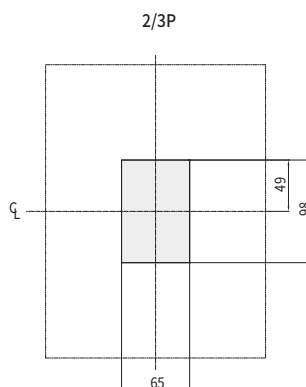

※ При установке изделия вблизи панелей щита обязательно учитывайте допуски на наружные размеры.

Размеры

HGP160D с подключением спереди

• HGP50D, 125D, 160D

Внешние размеры

Единицы: мм

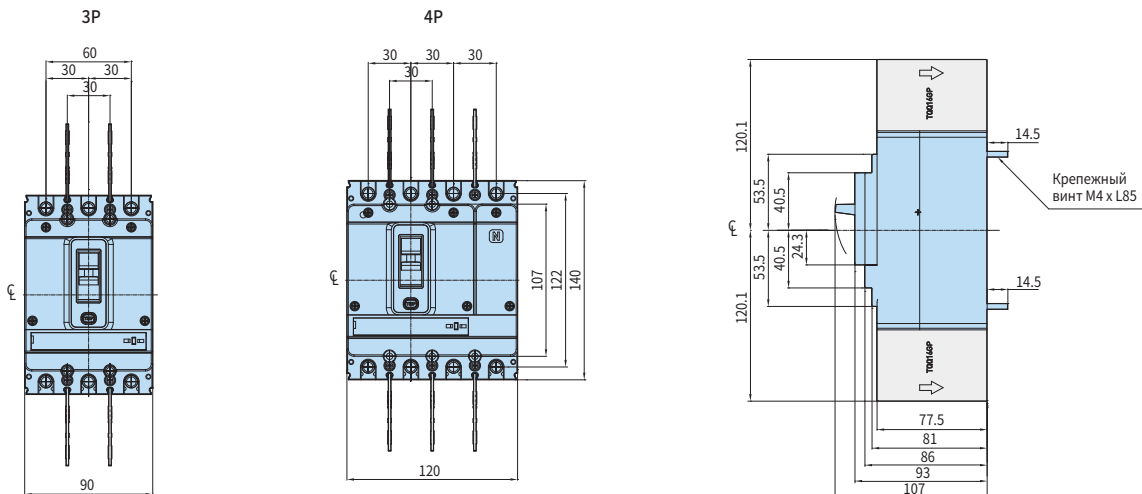

Размеры установки на щите

Виды части вывода/соединительного проводника

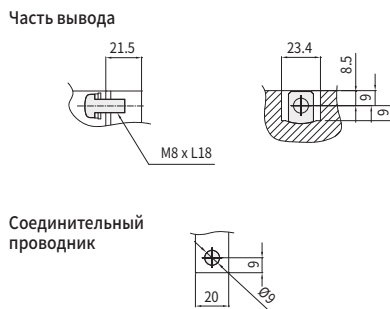
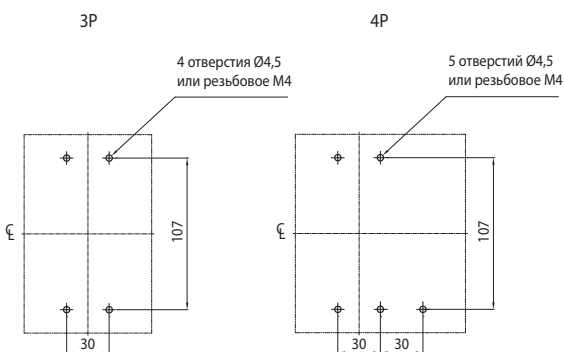

Размеры прорези в панели щита

Доступ к рукоятке/кнопке проверки

Доступ к рукоятке/кнопке проверки

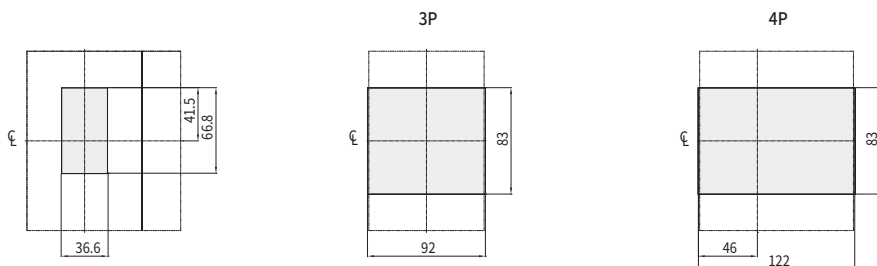

※ При установке изделия вблизи панелей щита обязательно учитывайте допуски на наружные размеры.

HGP250 с подключением спереди

• HGP100, 160, 250

Внешние размеры

Единицы: мм

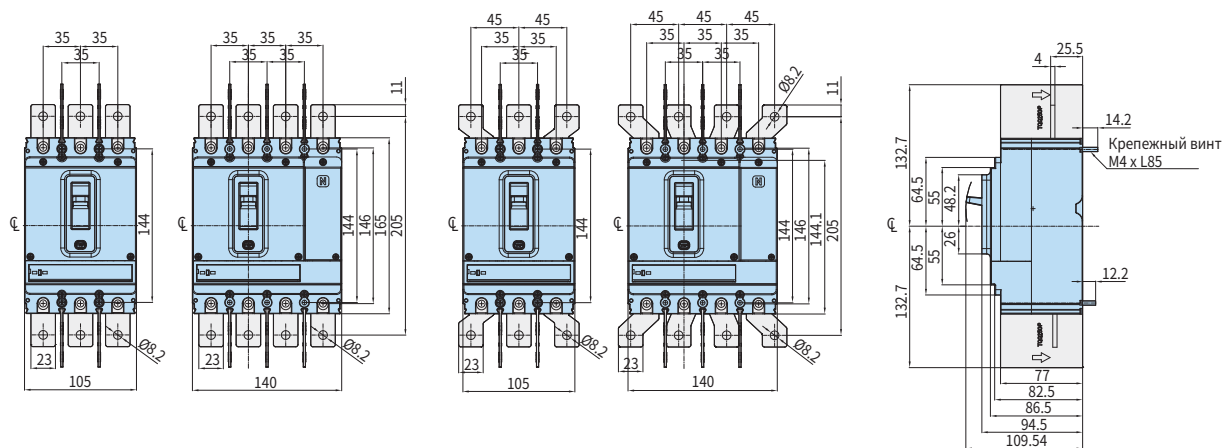

Размеры установки на щите

Виды части вывода/соединительного проводника

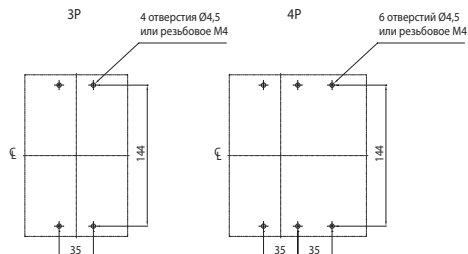

Часть вывода

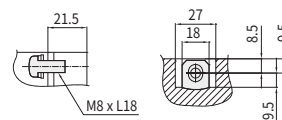

Соединительный проводник

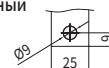

※ Применяемый винт: M4 x L85 с пружинной шайбой (для монтажа автоматического выключателя), M8 x L18 пруж. шайба плоск. шайба (для монтажа вывода)

Размеры прорези в панели щита

Доступ к рукоятке/кнопке проверки

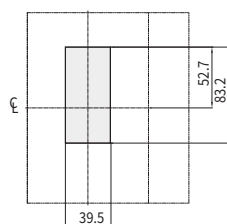

Доступ к рукоятке/кнопке проверки

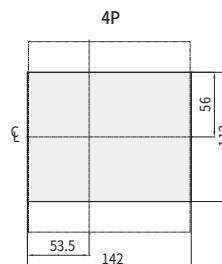
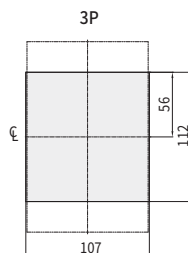

※ При установке изделия вблизи панелей щита обязательно учитывайте допуски на наружные размеры.

Размеры

HGP630 с подключением спереди

• HGP400, 630

Внешние размеры

Единицы: мм

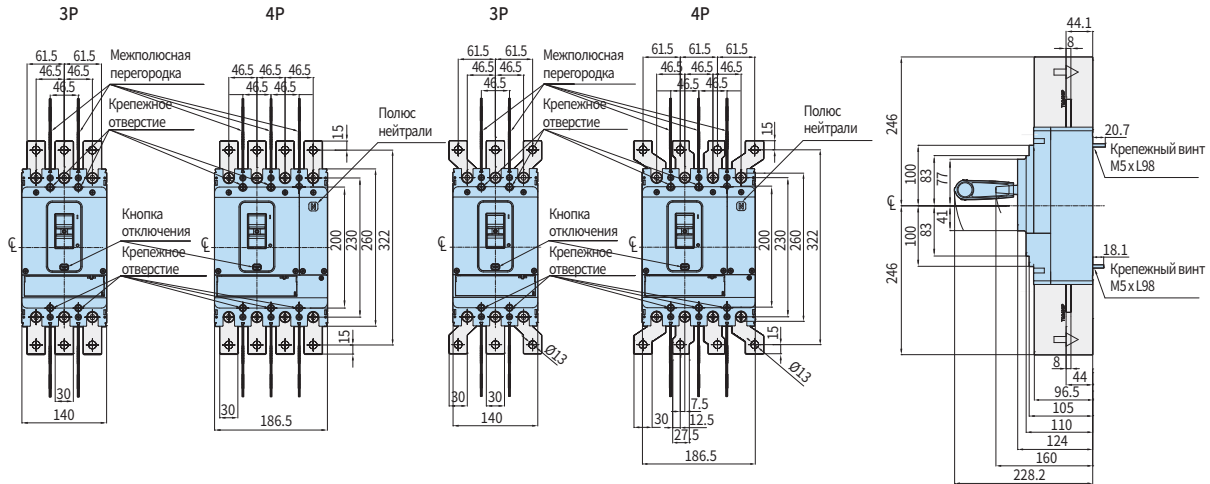

Размеры установки на щите

Виды части вывода/соединительного проводника

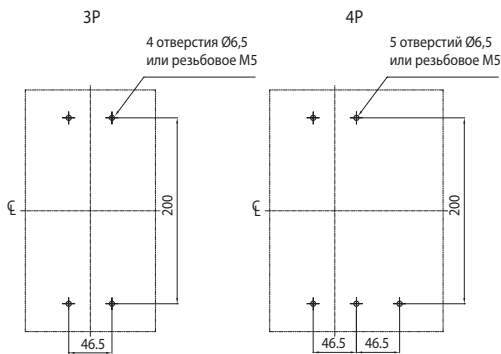

Часть вывода

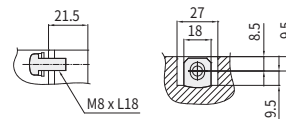

Соединительный проводник

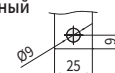

Размеры прорези в панели щита

Доступ к рукоятке/кнопке проверки

Доступ к рукоятке/кнопке проверки

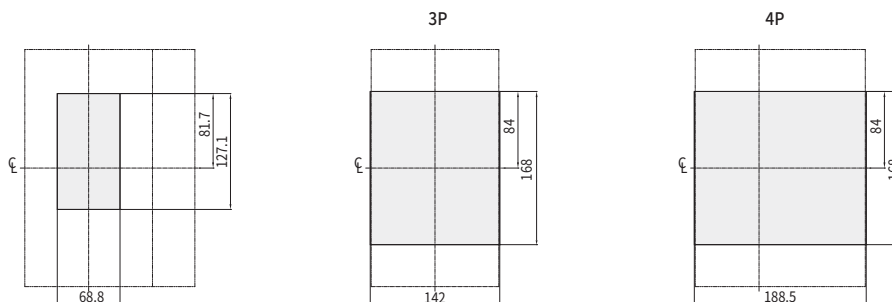

※ При установке изделия вблизи панелей щита обязательно учитывайте допуски на наружные размеры.

HGP800 с подключением спереди

• HGP800

Внешние размеры

Единицы: мм

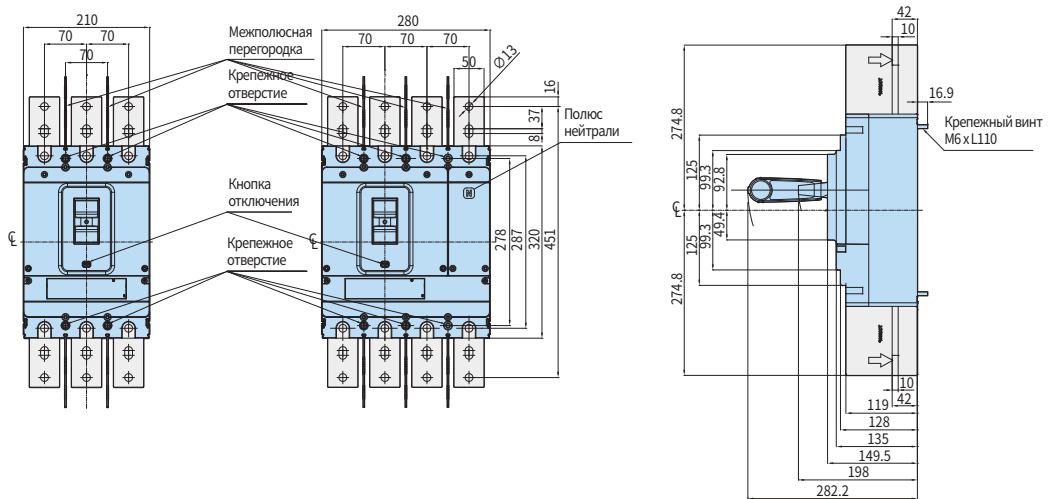

Размеры установки на щите

Виды части вывода/соединительного проводника

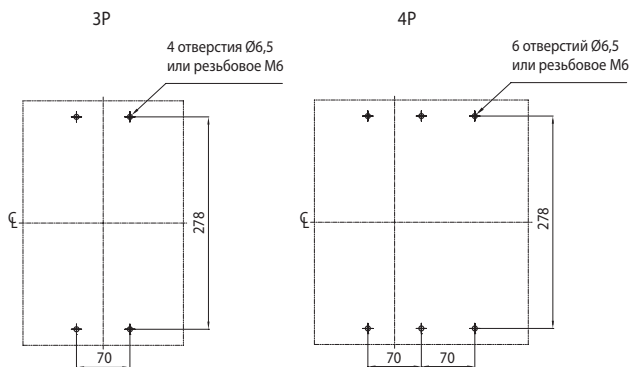

Часть вывода

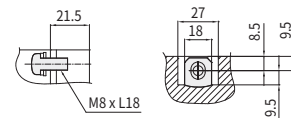

Соединительный проводник

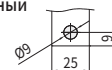

Размеры прорези в панели щита

Доступ к рукоятке/кнопке проверки

Доступ к рукоятке/кнопке проверки

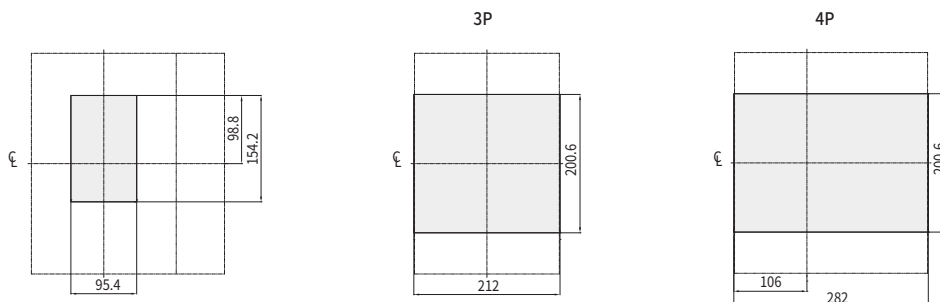

※ При установке изделия вблизи панелей щита обязательно учитывайте допуски на наружные размеры.

Размеры

HGM100 с подключением сзади (плоский тип)

• HGM30, 50E/S, 60, 100

Внешние размеры

Единицы: мм

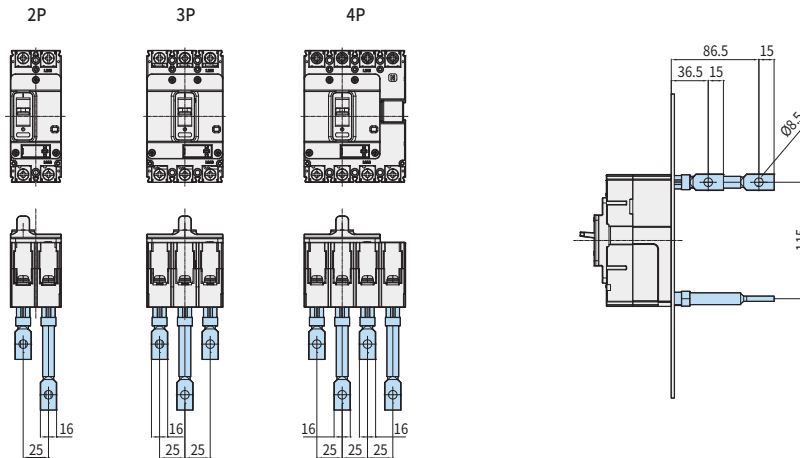

Размеры установки на щите

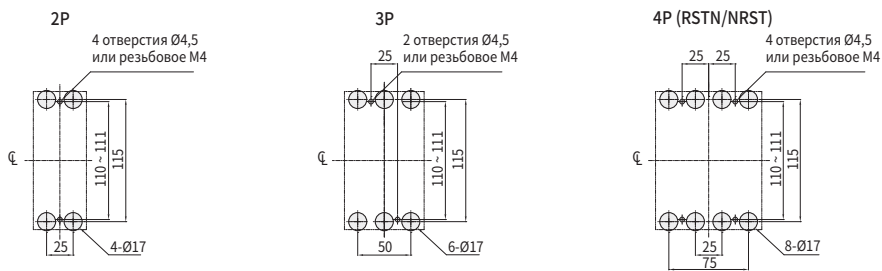

Размеры прорези в панели щита – доступ к рукоятке/кнопке / кнопке тестирования

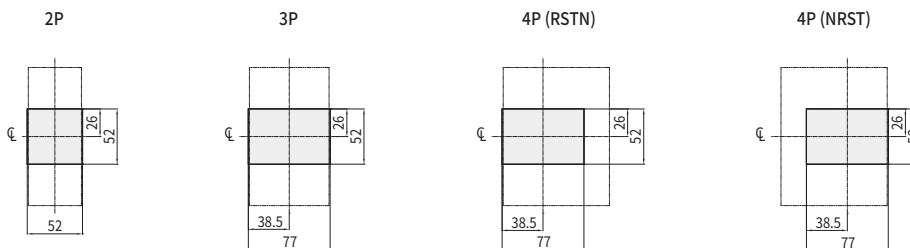

Размеры прорези в панели щита – доступ к рукоятке /расцепителю

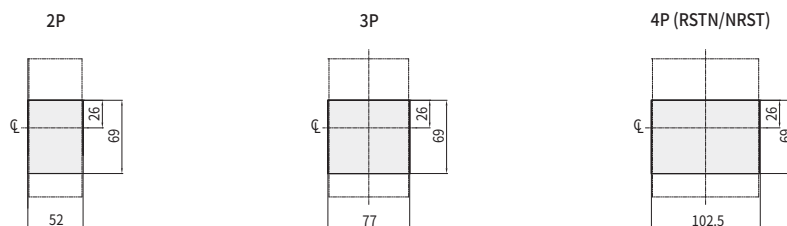

※ При установке заднего вывода (RCT) заранее снимите заднюю перегородку.

※ При установке изделия вблизи панелей щита обязательно учитывайте допуски на наружные размеры.

HGM125 с подключением сзади (плоский тип)

• HGM50H/L, 125

Внешние размеры

Единицы: мм

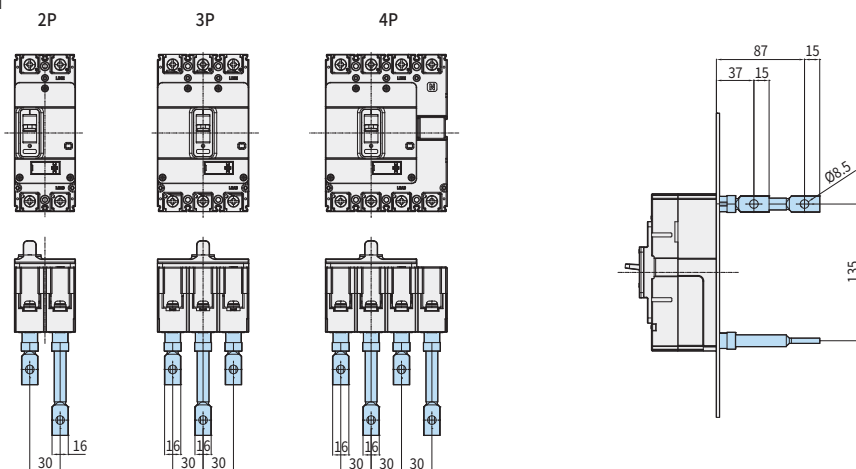

Размеры установки на щите

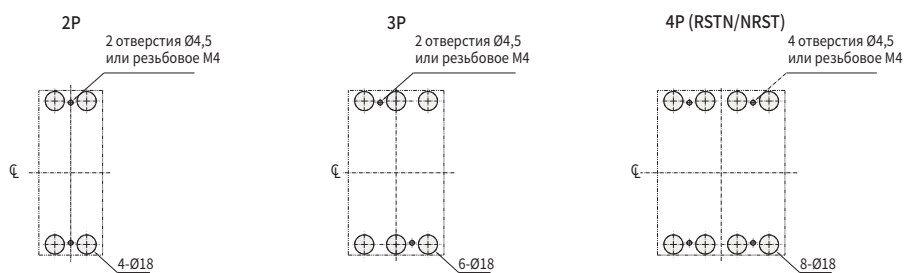

Размеры прорези в панели щита – доступ к рукоятке / кнопке тестирования

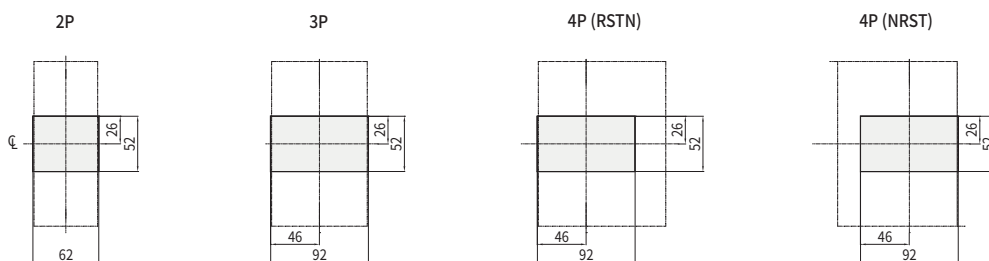

Размеры прорези в панели щита – доступ к рукоятке / расцепителю

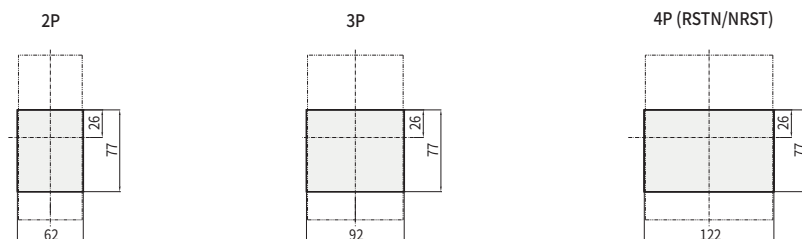

※ При установке заднего вывода (RCT) заранее снимите заднюю перегородку.

※ При установке изделия вблизи панелей щита обязательно учитывайте допуски на наружные размеры.

Размеры

HGM250 с подключением сзади (плоский тип)

• HGM160, 250

Внешние размеры

Единицы: мм

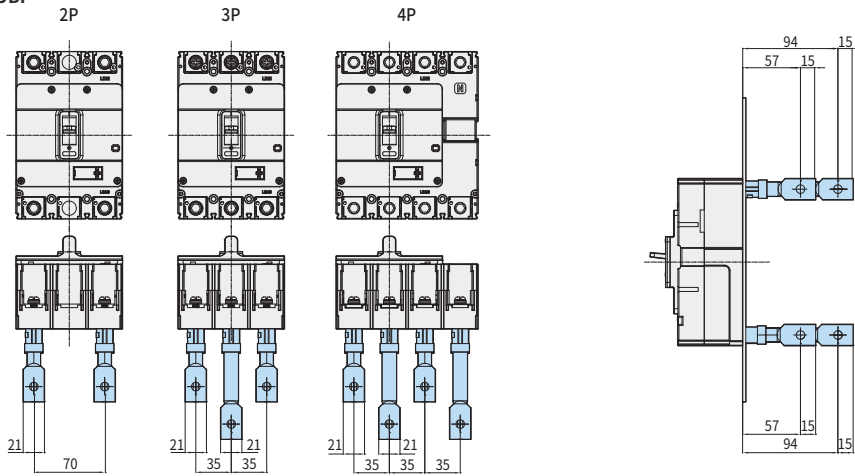

Размеры установки на щите

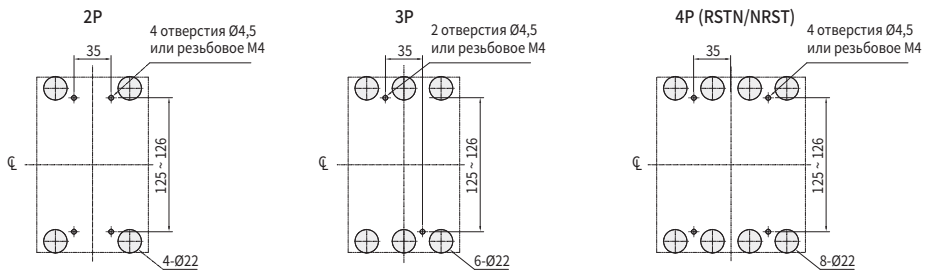

Размеры прорези в панели щита – доступ к рукоятке / кнопке тестирования

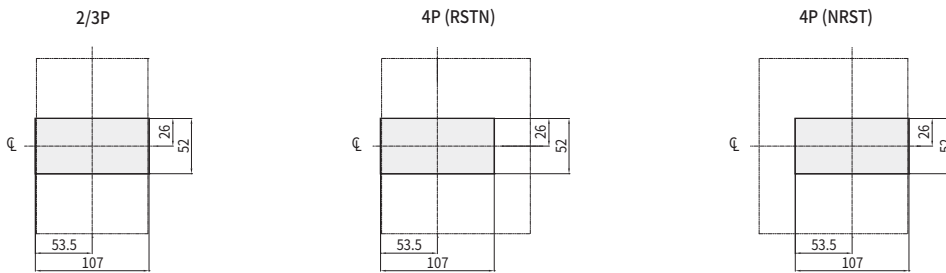

Размеры прорези в панели щита – доступ к рукоятке / расцепителю

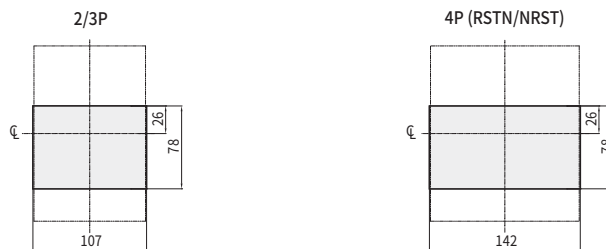

※ При установке заднего вывода (RCT) заранее снимите заднюю перегородку.

※ При установке изделия вблизи панелей щита обязательно учитывайте допуски на наружные размеры.

HGM400 с подключением сзади (плоский тип)

• HGM400

Внешние размеры

Единицы: мм

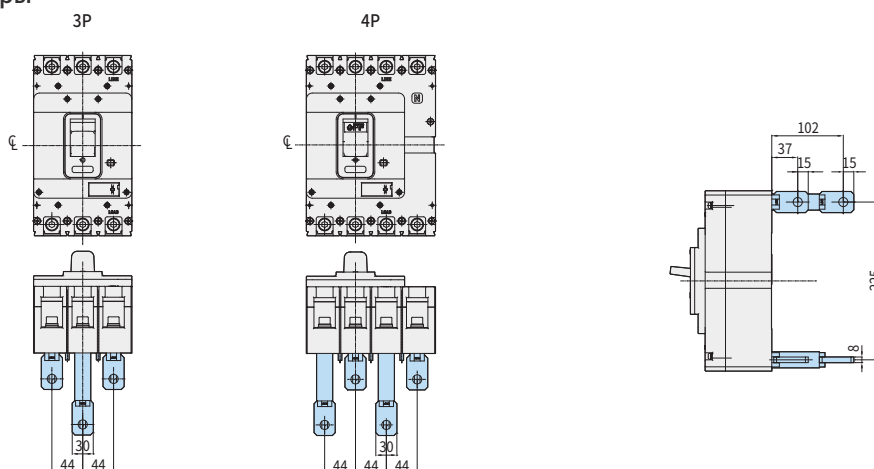

Размеры установки на щите

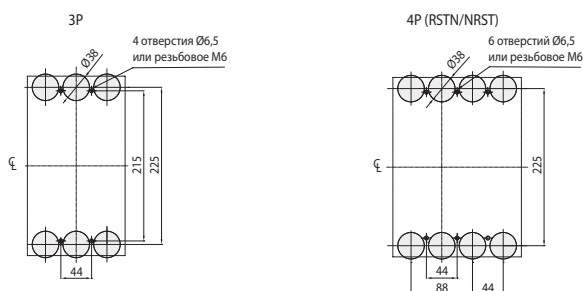

Размеры прорези в панели щита – доступ к рукоятке / кнопке тестирования

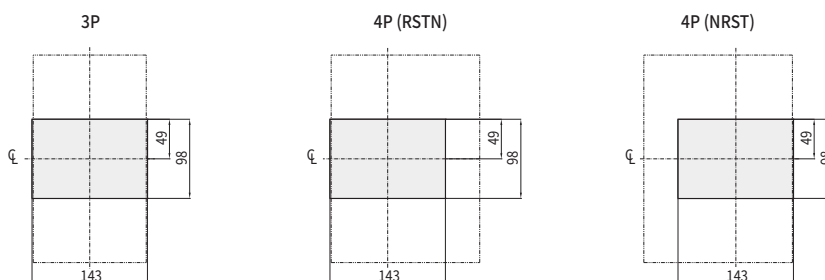

Размеры прорези в панели щита – доступ к рукоятке / расцепителю

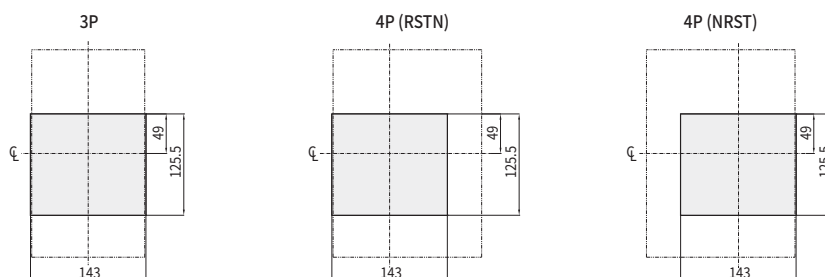

※ При установке заднего вывода (RCT) заранее снимите заднюю перегородку.

※ При установке изделия вблизи панелей щита обязательно учитывайте допуски на наружные размеры.

Размеры

HGM800 с подключением сзади (плоский тип)

• HGM630, 800

Внешние размеры

Единицы: мм

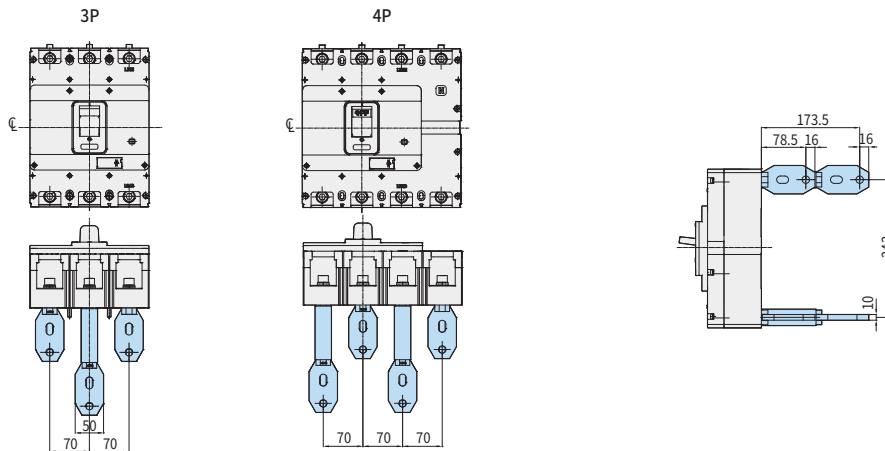

Размеры установки на щите

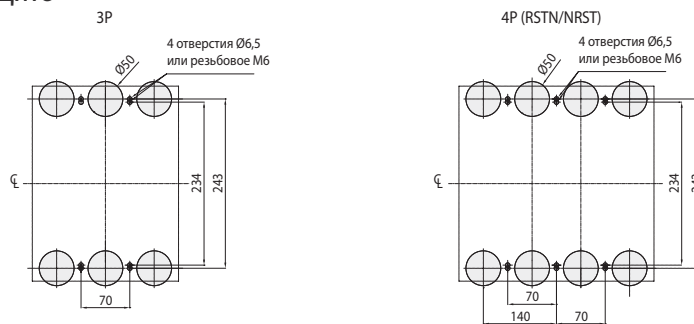

Размеры прорези в панели щита – доступ к рукоятке / кнопке тестирования

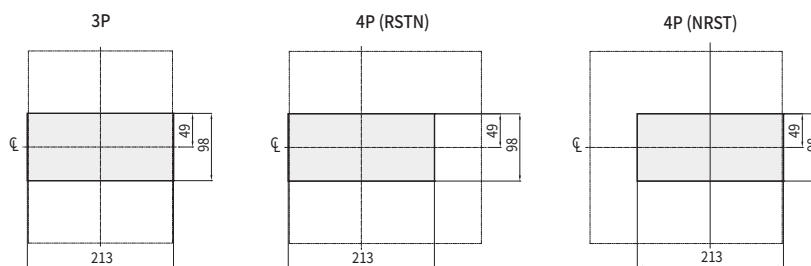

Размеры прорези в панели щита – доступ к рукоятке / расцепителю

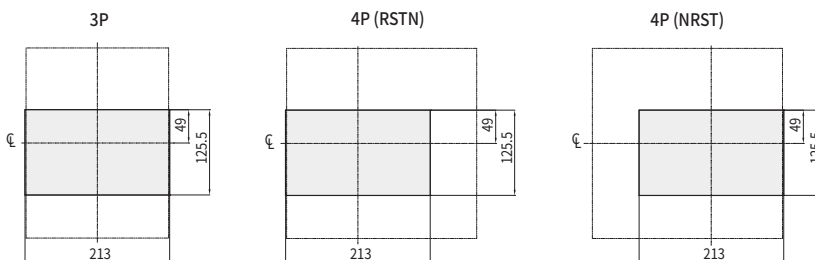

※ При установке заднего вывода (RCT) заранее снимите заднюю перегородку.
 ※ При установке изделия вблизи панелей щита обязательно учитывайте допуски на наружные размеры.

HGM100 втычного типа

• HGM30, 50E/S, 60, 100

Внешние размеры (тип TDM)

Единицы: мм

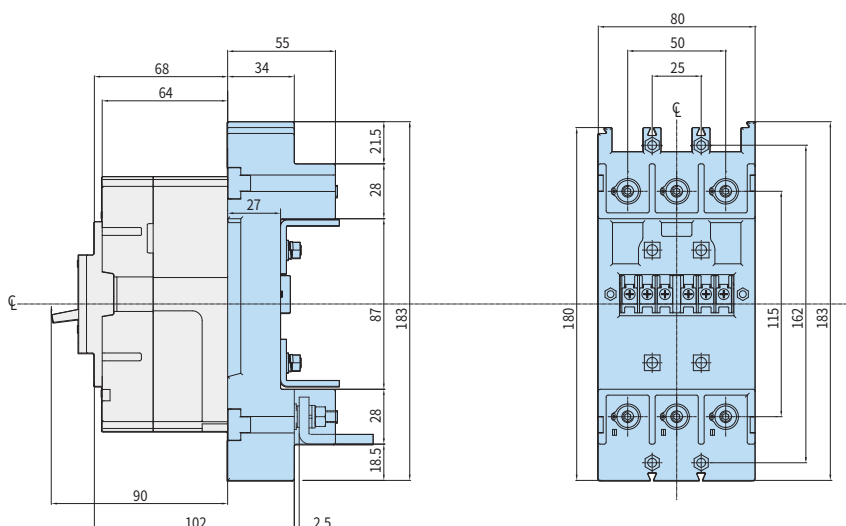

Размеры установки на щите и размеры прорези в панели

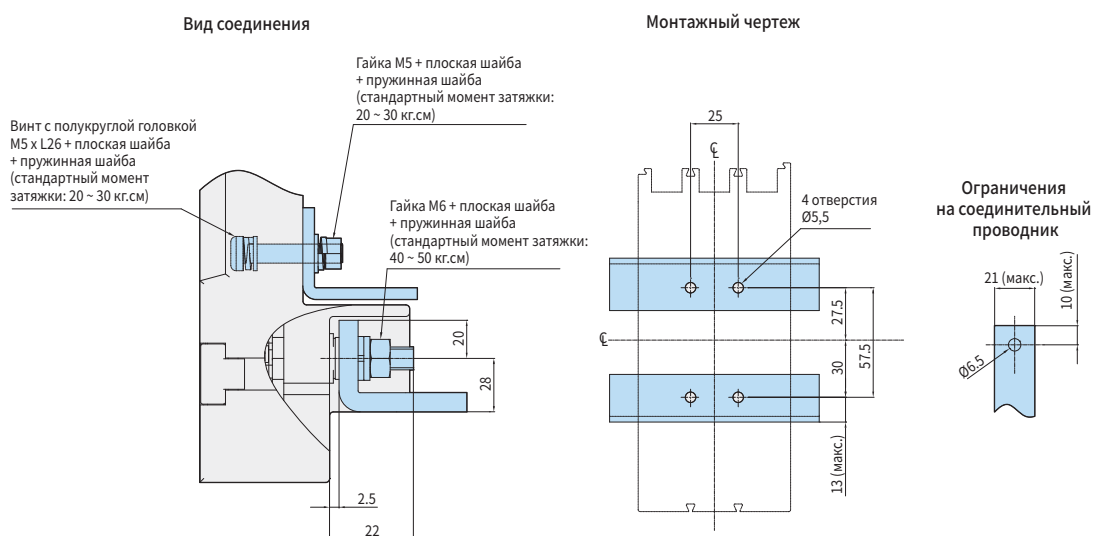

※ При установке изделия вблизи панелей щита обязательно учитывайте допуски на наружные размеры.

Размеры

HGM100 втычного типа

• HGM30, 50E/S, 60, 100

Внешние размеры (тип TDA D)

Единицы: мм

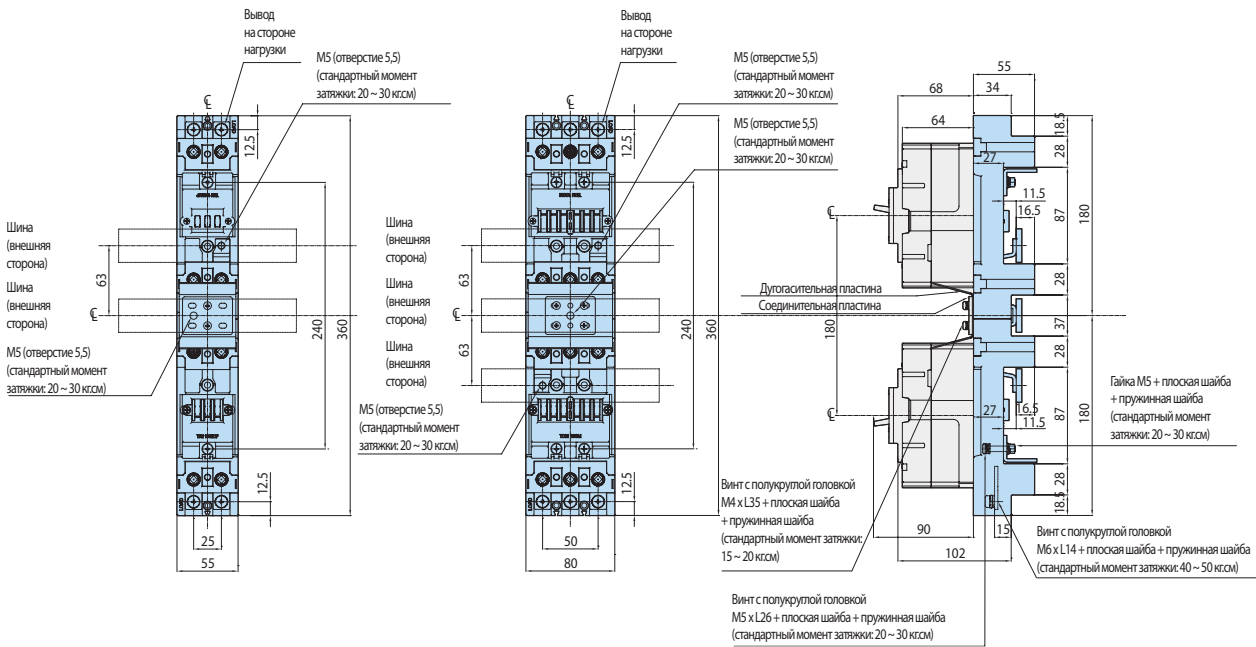

Размеры установки на щите и размеры прорези в панели

Монтажный чертеж

Монтажный чертеж

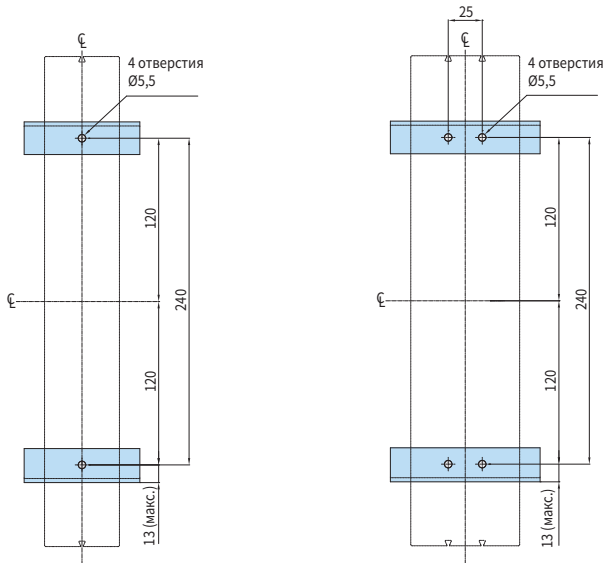

Ограничения на соединительный проводник

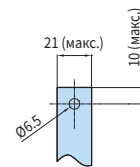

※ При установке изделия вблизи панелей щита обязательно учитывайте допуски на наружные размеры.

HGM100 втычного типа

• HGM30, 50E/S, 60, 100

Внешние размеры (тип TDA S)

Единицы: мм

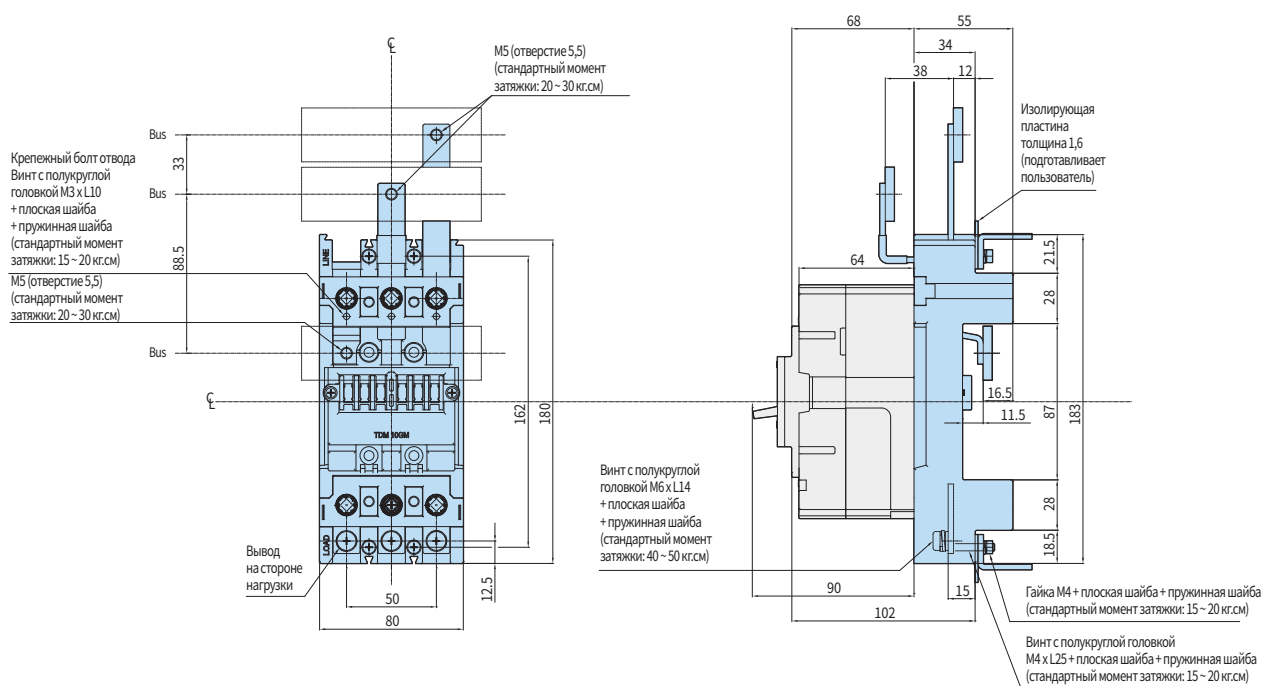

Размеры установки на щите и размеры прорези в панели

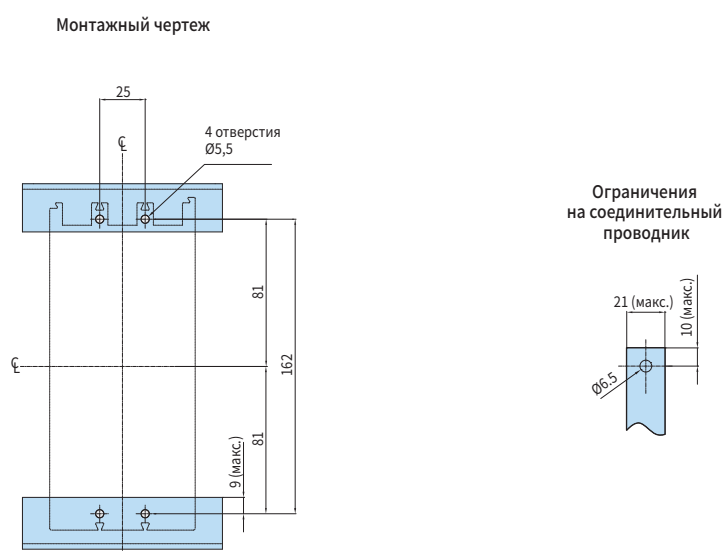

※ При установке изделия вблизи панелей щита обязательно учитывайте допуски на наружные размеры.

Размеры

HGM100 втычного типа

• HGM30, 50E/S, 60, 100

Внешние размеры (тип TDF)

Единицы: мм

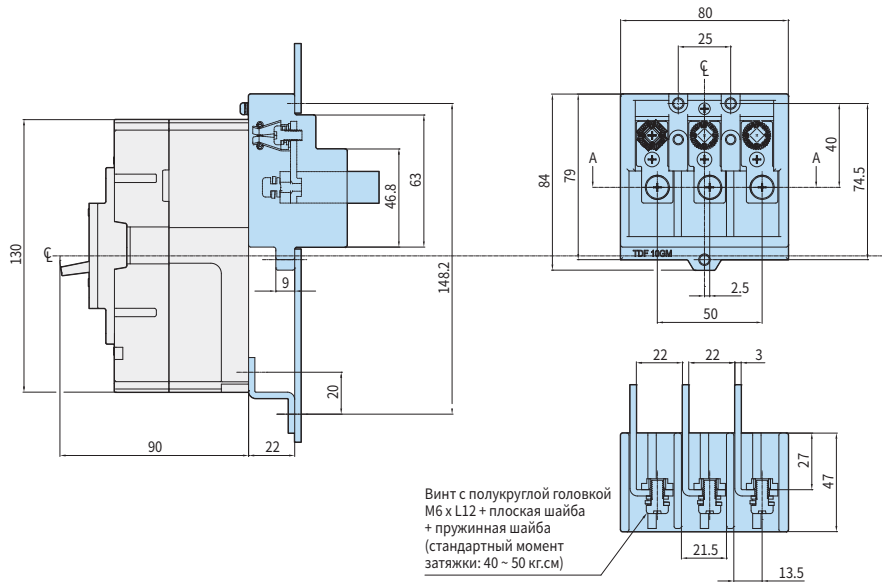

Размеры установки на щите и размеры прорези в панели

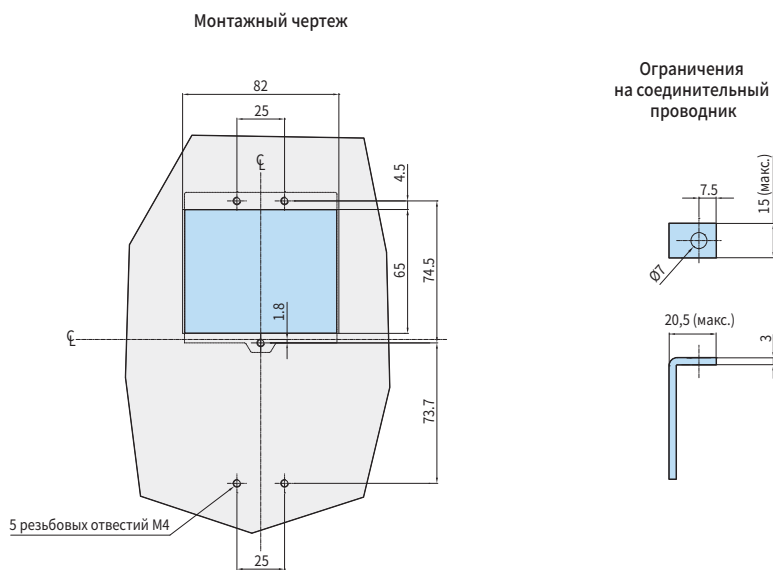

※ При установке изделия вблизи панелей щита обязательно учитывайте допуски на наружные размеры.

HGM125 втычного типа

• HGM50H/L, 125

Внешние размеры (тип TDM)

Единицы: мм

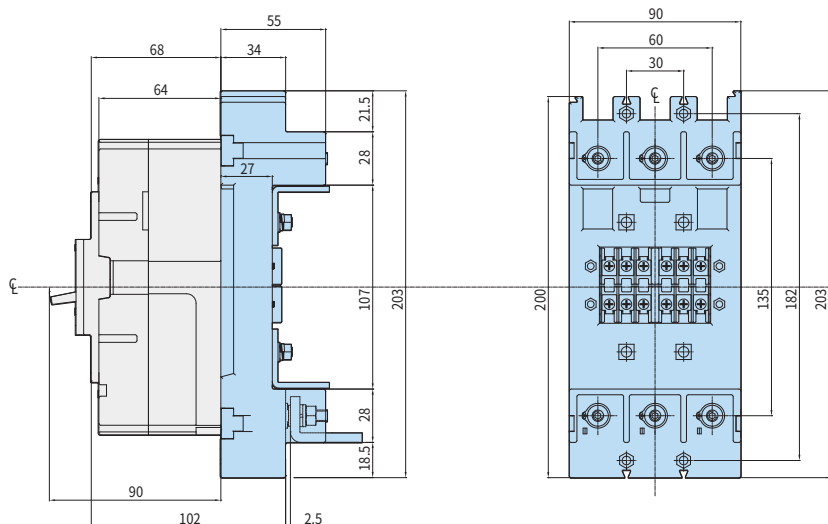

Размеры установки на щите и размеры прорези в панели

Вид соединения

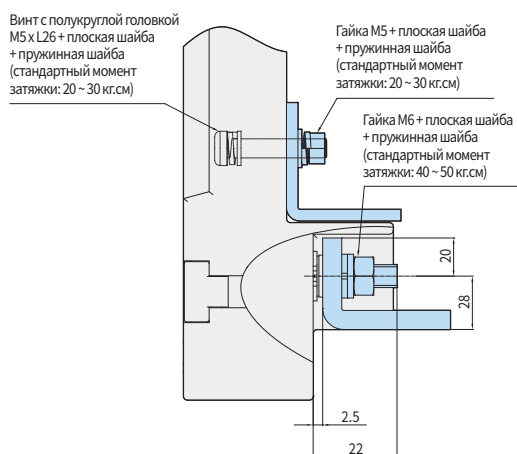

Монтажный чертеж

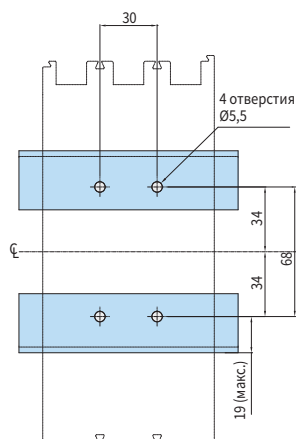

Ограничения на соединительный проводник

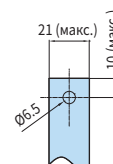

※ При установке изделия вблизи панелей щита обязательно учитывайте допуски на наружные размеры.

Размеры

HGM125 втычного типа

• HGM50H/L, 125

Внешние размеры (тип TDA D)

Единицы: мм

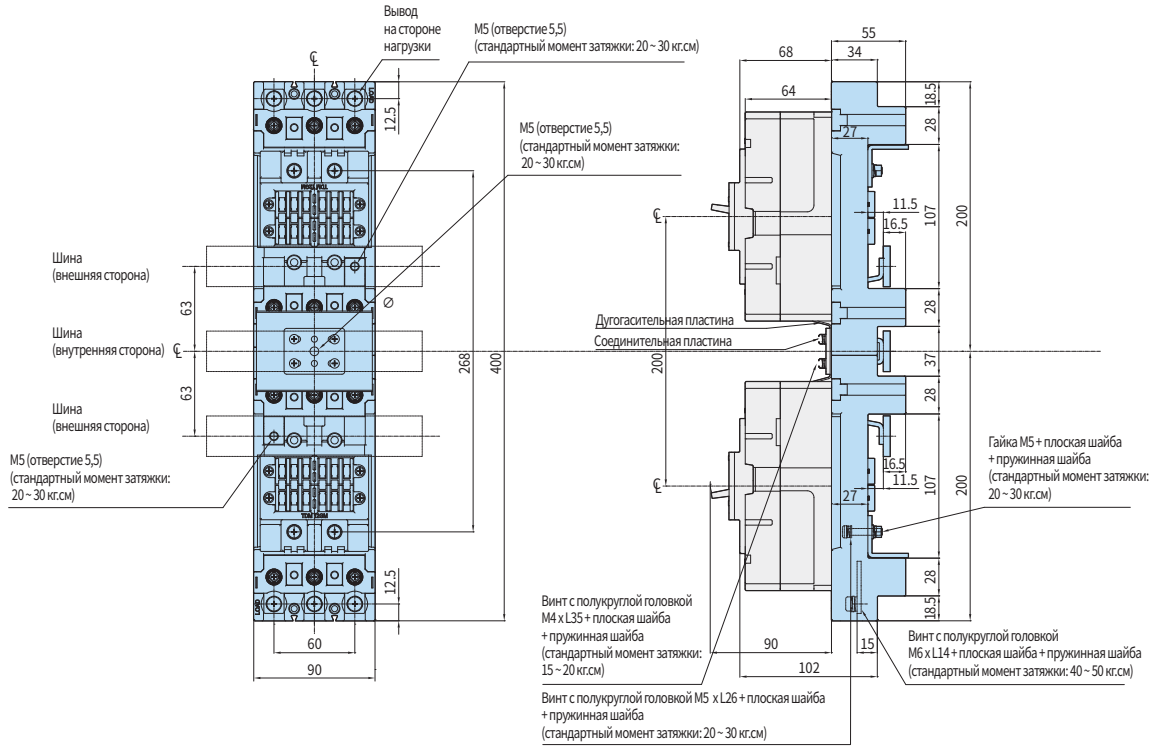

Размеры установки на щите и размеры прорези в панели

Монтажный чертеж

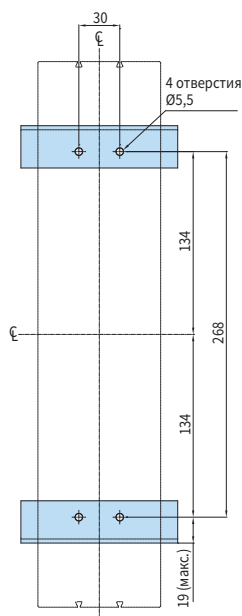

Ограничения на соединительный проводник

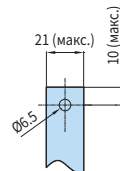

※ При установке изделия вблизи панелей щита обязательно учитывайте допуски на наружные размеры.

HGM125 втычного типа

• HGM50H/L, 125

Внешние размеры (тип TDA S)

Единицы: мм

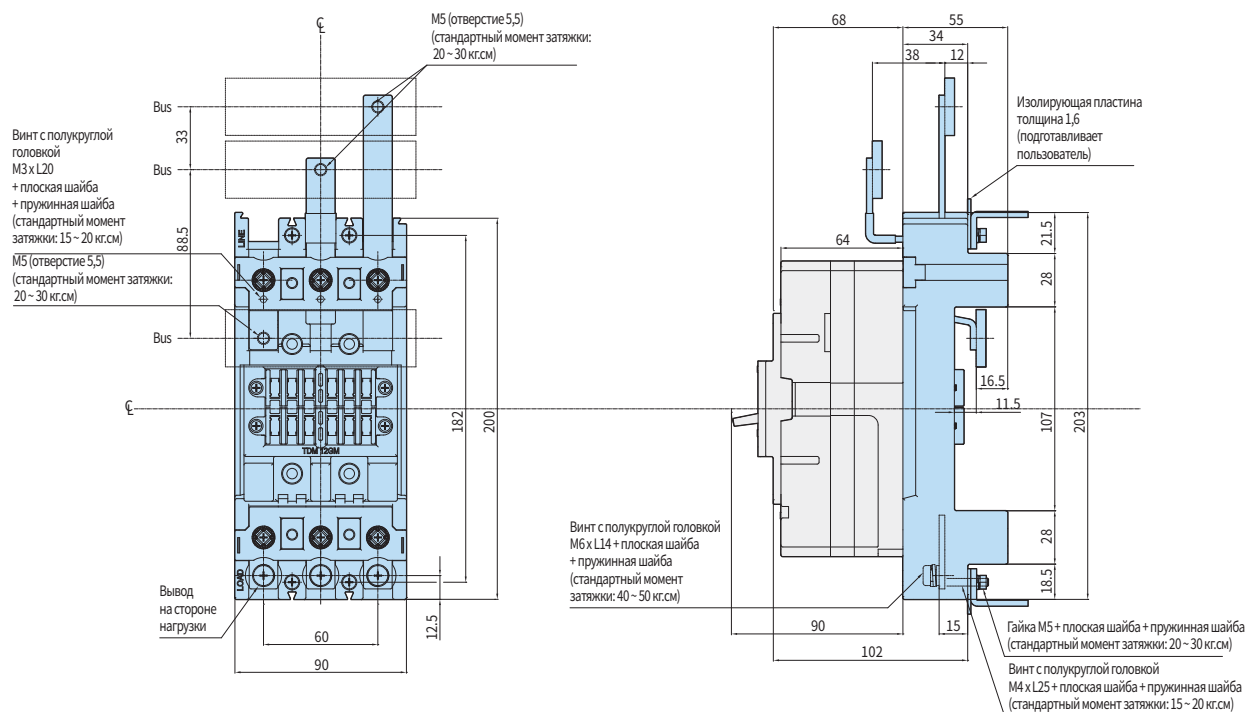

Размеры установки на щите и размеры прорези в панели

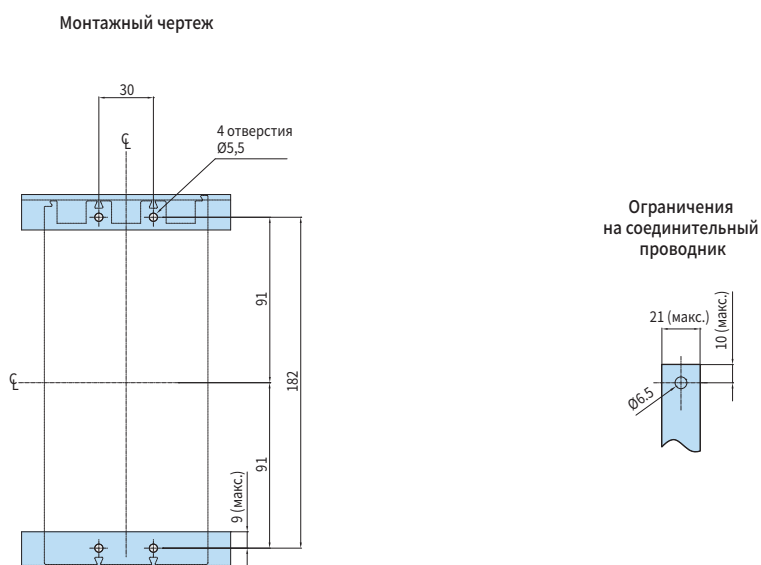

※ При установке изделия вблизи панелей щита обязательно учитывайте допуски на наружные размеры.

Размеры

HGM125 втычного типа

• HGM50H/L, 125

Внешние размеры (тип TDF)

Единицы: мм

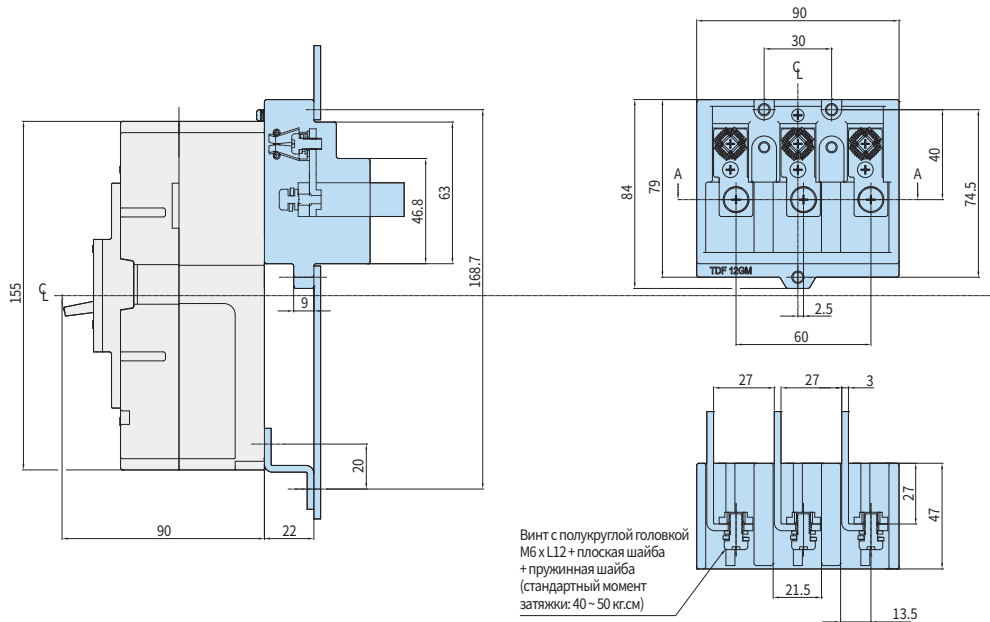

Размеры установки на щите и размеры прорези в панели

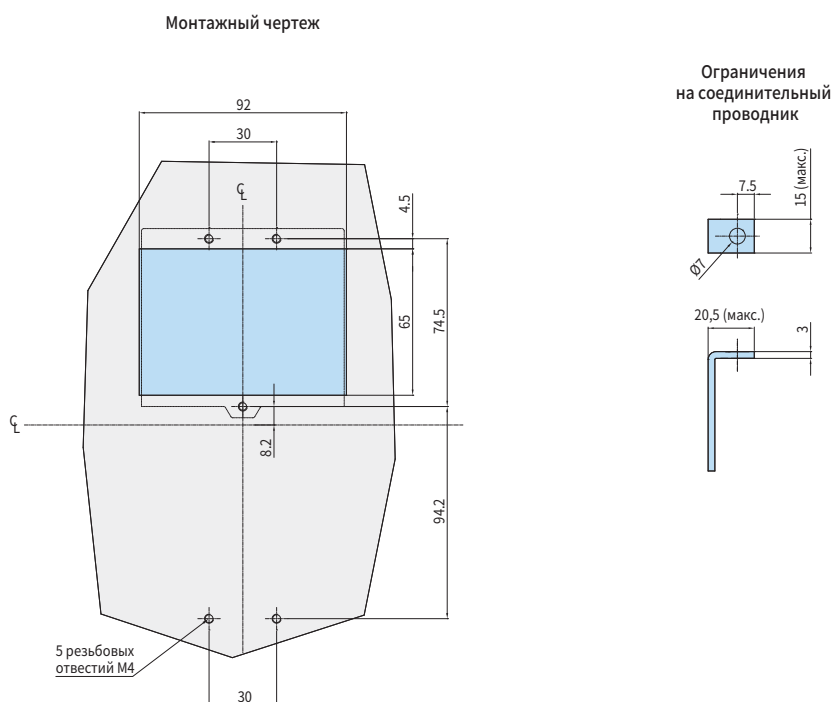

※ При установке изделия вблизи панелей щита обязательно учитывайте допуски на наружные размеры.

HGM250 втычного типа

• HGM160, 250

Внешние размеры (тип TDM)

Единицы: мм

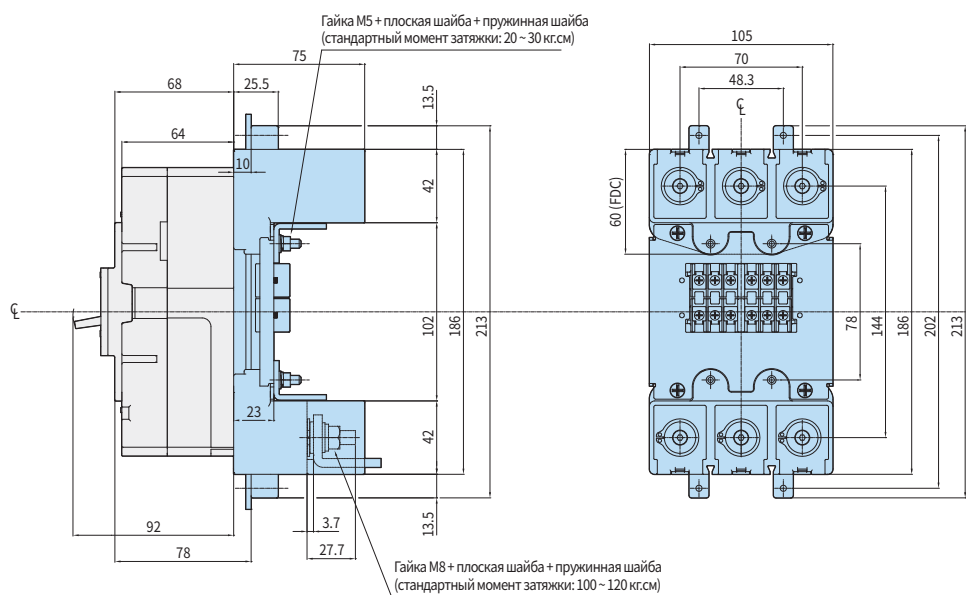

Размеры установки на щите и размеры прорези в панели

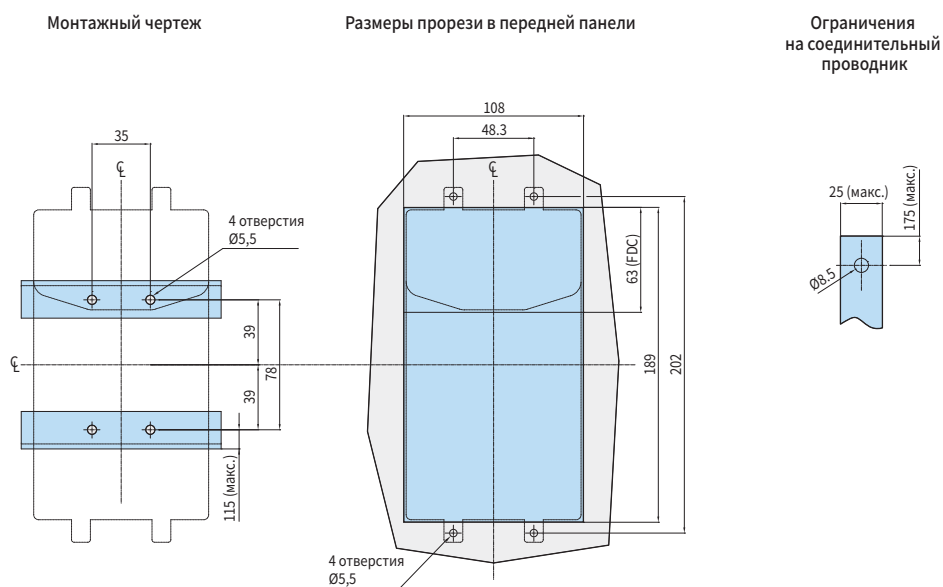

※ При установке изделия вблизи панелей щита обязательно учитывайте допуски на наружные размеры.

Размеры

HGM400 втычного типа

• HGM400

Внешние размеры (тип TDM)

Единицы: мм

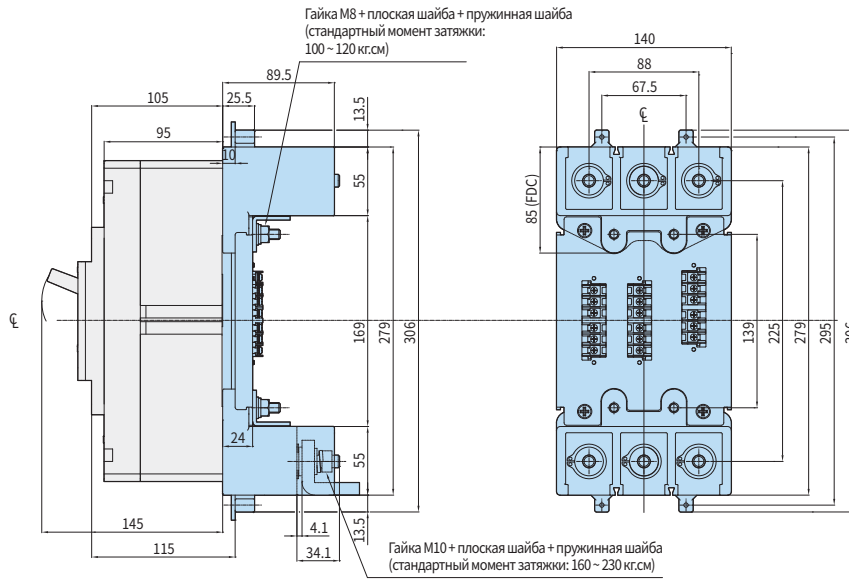

Размеры установки на щите и размеры прорези в панели

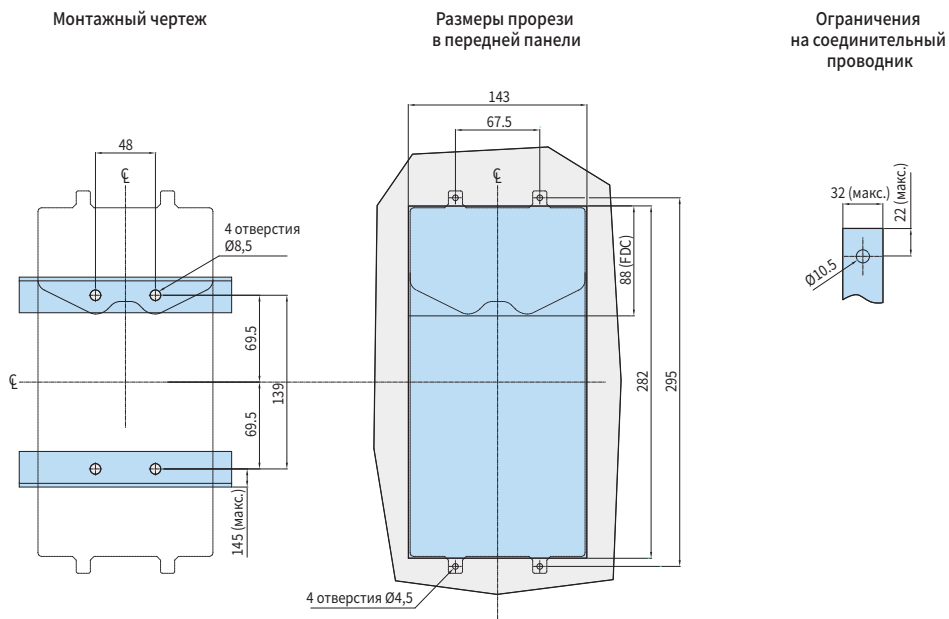

※ При установке изделия вблизи панелей щита обязательно учитывайте допуски на наружные размеры.

HGM800 втычного типа

• HGM630, 800

Внешние размеры (тип TDM)

Единицы: мм

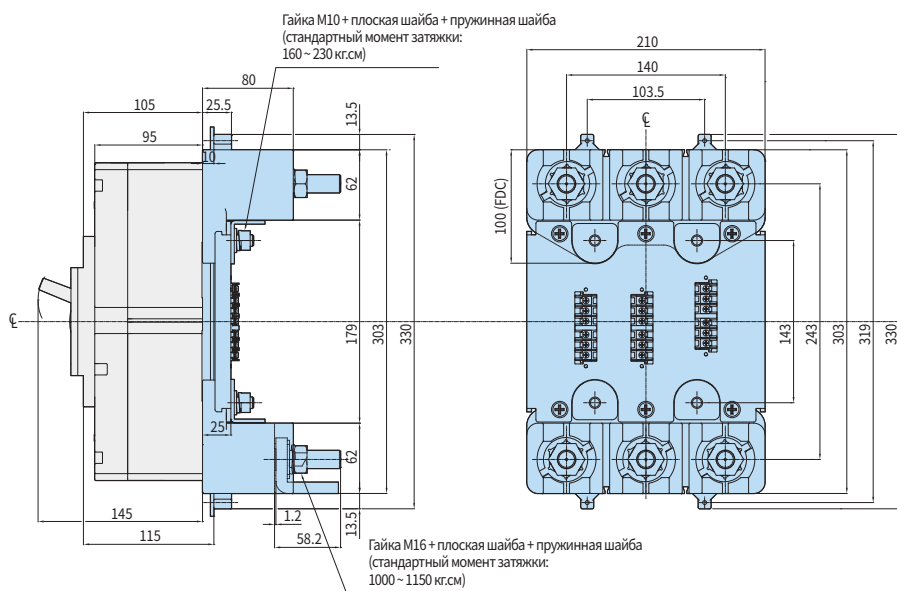

Размеры установки на щите и размеры прорези в панели

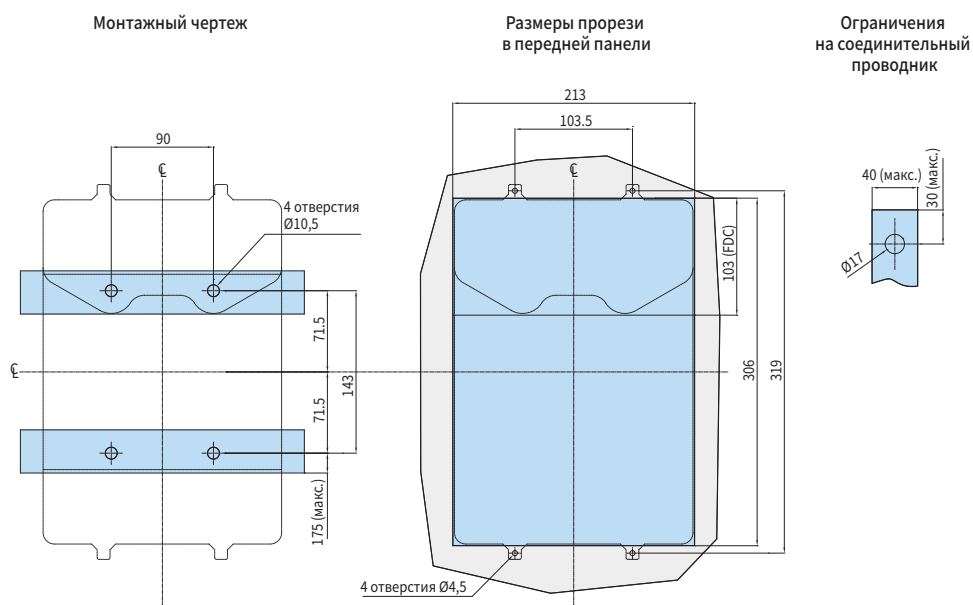

※ При установке изделия вблизи панелей щита обязательно учитывайте допуски на наружные размеры.

Размеры

HGP160D втычного типа

• HGP50D, 125D, 160D

Внешние размеры

Единицы: мм

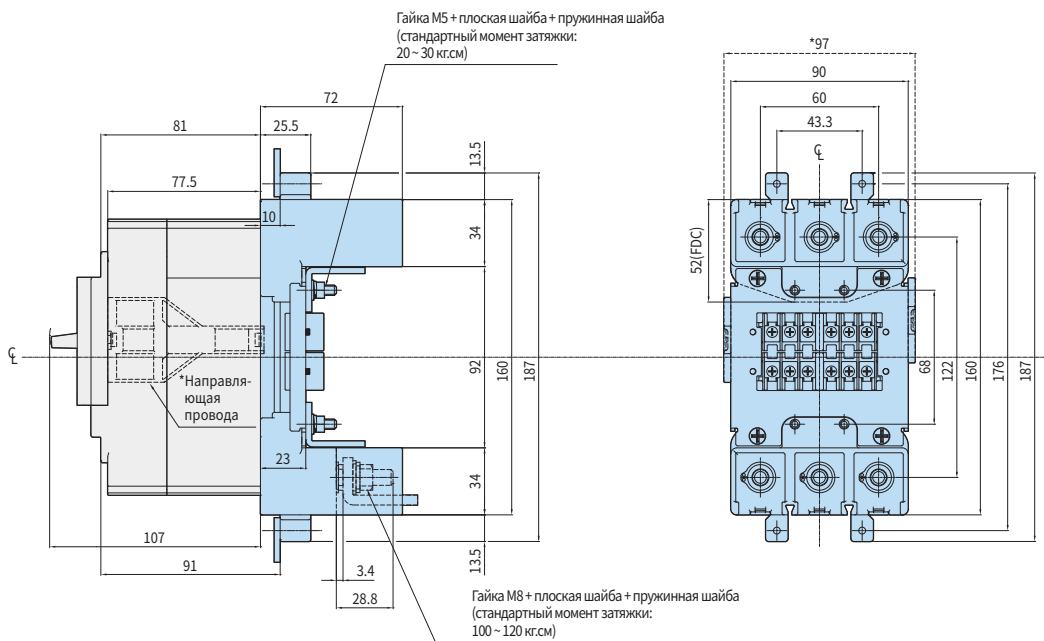

Размеры установки на щите и размеры прорези в панели

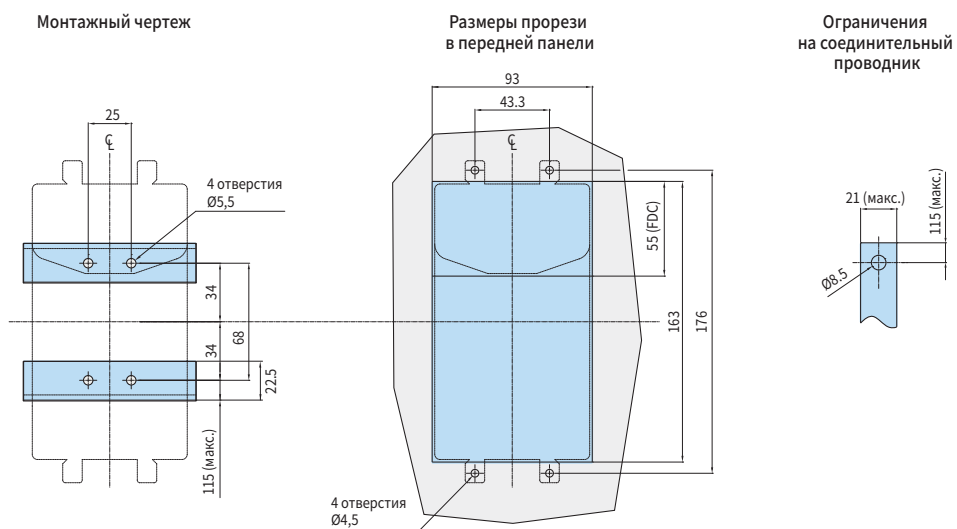

※ При установке изделия вблизи панелей щита обязательно учитывайте допуски на наружные размеры.

HGP250 втычного типа

• HGP100, 160, 250

Внешние размеры

Единицы: мм

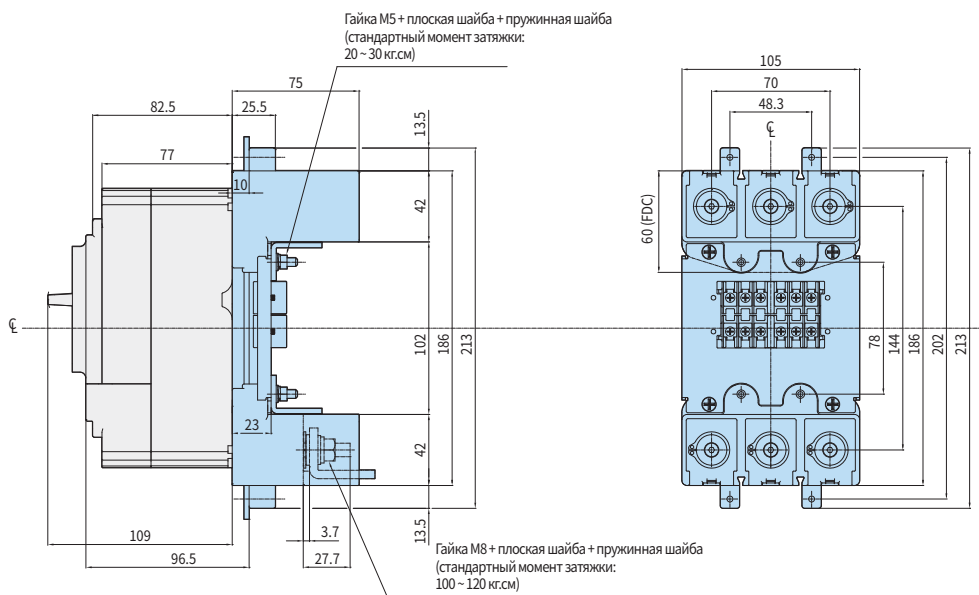

Размеры установки на щите и размеры прорези в панели

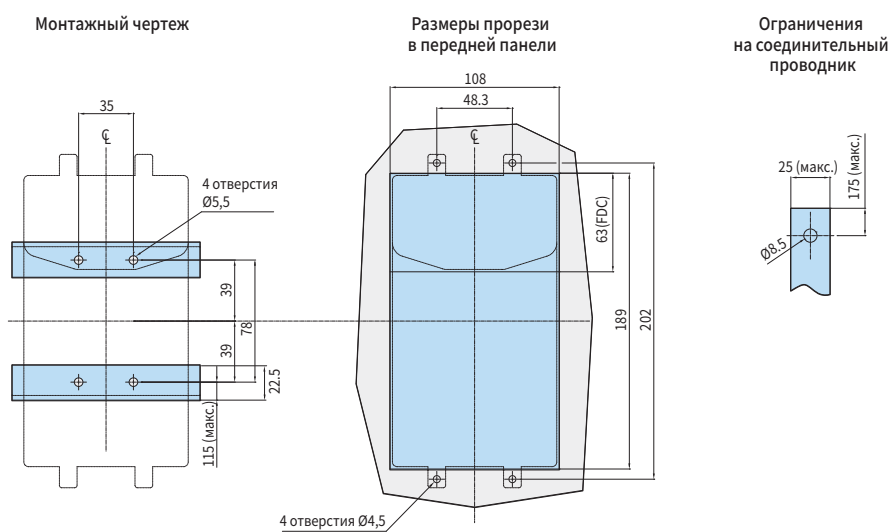

※ При установке изделия вблизи панелей щита обязательно учитывайте допуски на наружные размеры.

Размеры

HGR630 втычного типа

• HGR400, 630

Внешние размеры

Единицы: мм

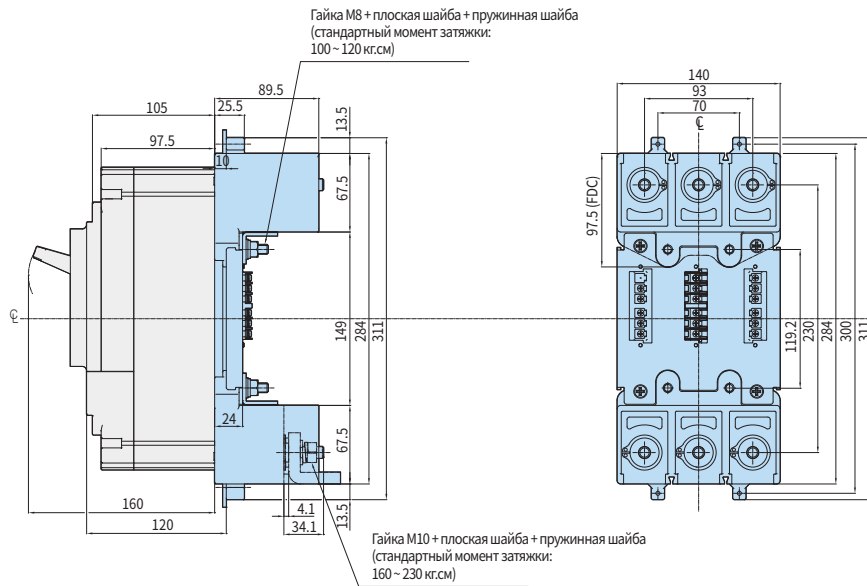

Размеры установки на щите и размеры прорези в панели

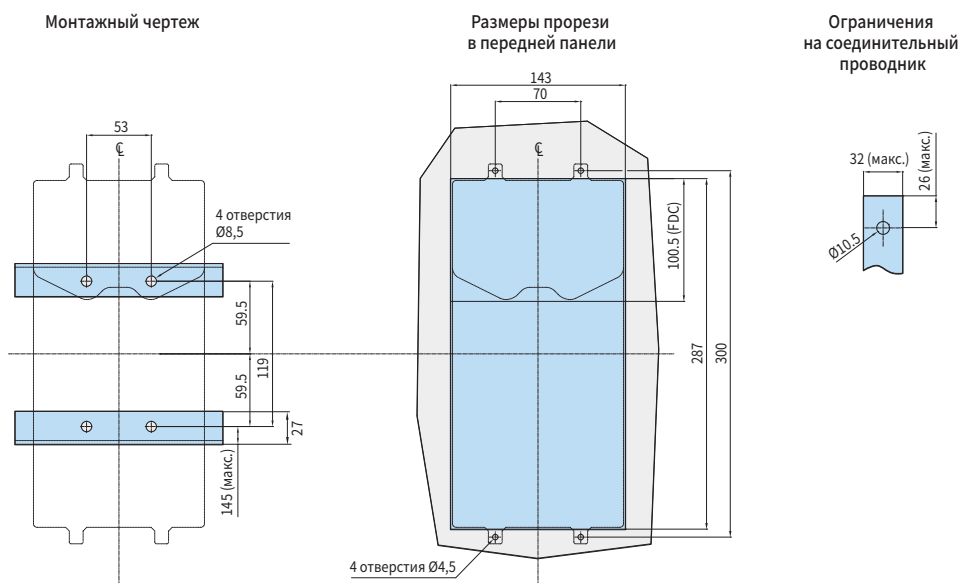

※ При установке изделия вблизи панелей щита обязательно учитывайте допуски на наружные размеры.

HGR800 втычного типа

• HGR800

Внешние размеры

Единицы: мм

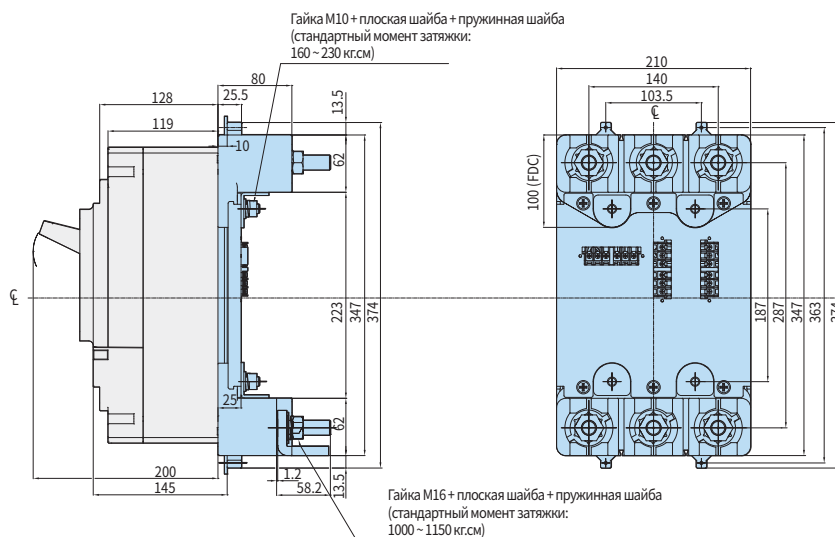

Размеры установки на щите и размеры прорези в панели

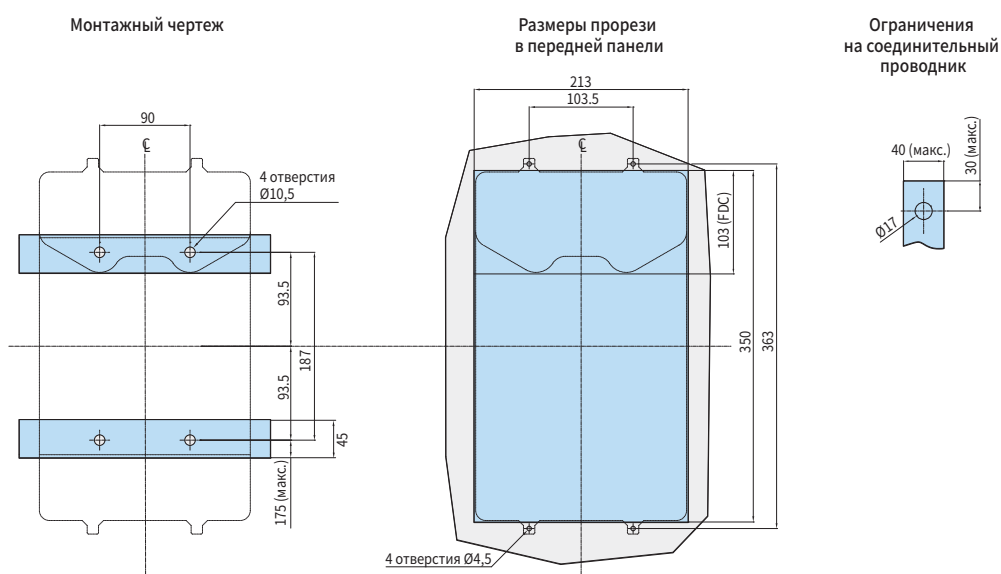

※ При установке изделия вблизи панелей щита обязательно учитывайте допуски на наружные размеры.

Размеры

Внешняя поворотная рукоятка для HGM100

• HGM30, 50E/S, 60, 100

Внешние размеры - короткая

Единицы: мм

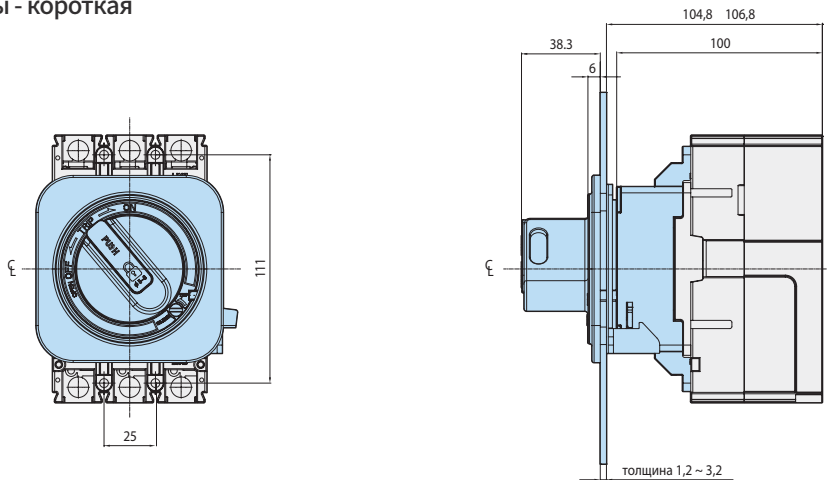

※ 1) Обратите внимание, что для запрета оперирования рукояткой может потребоваться запорная накладка.

Внешние размеры – удлиненная

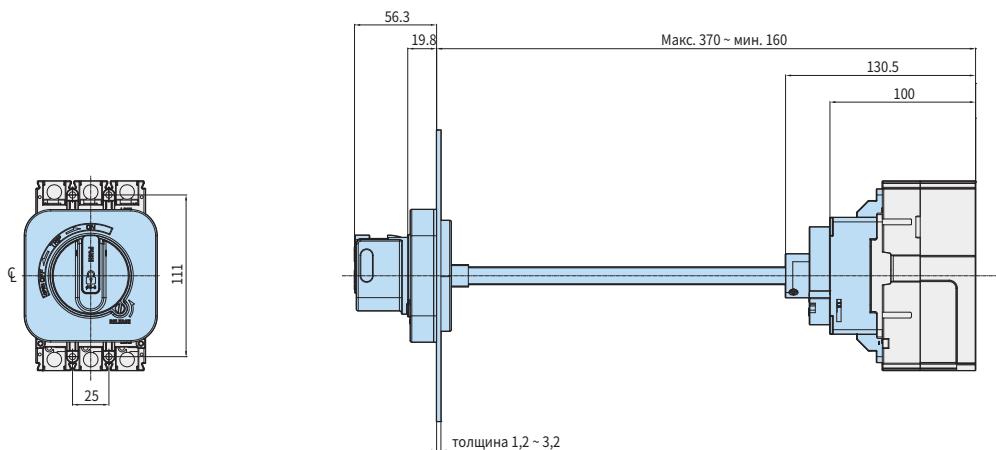

Размеры установки на щите

Короткая

Длинная

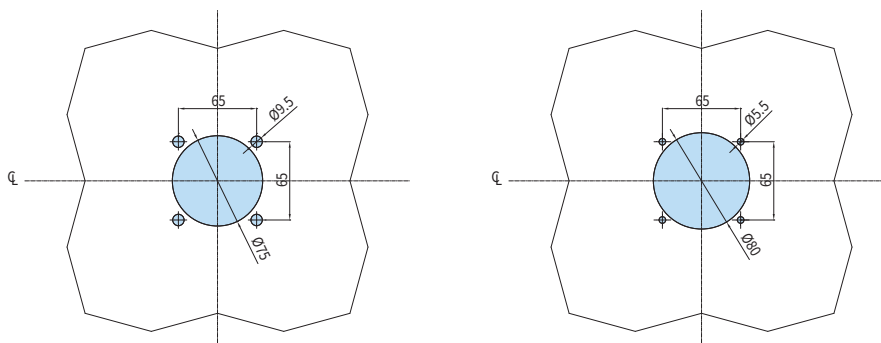

※ При установке изделия вблизи панелей щита обязательно учитывайте допуски на наружные размеры.

Внешняя поворотная рукоятка для HGM125

• HGM50H/L, 125

Внешние размеры - короткая

Единицы: мм

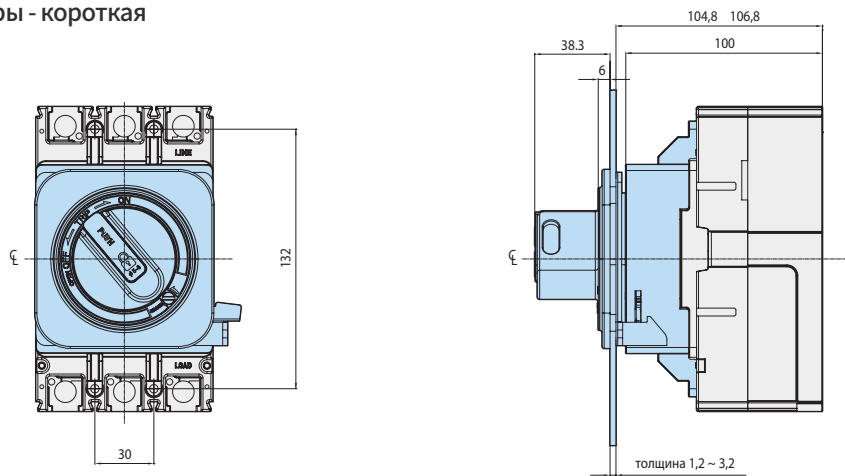

※ 1) Обратите внимание, что для запрета оперирования рукояткой может потребоваться запорная накладка.

Внешние размеры – удлиненная

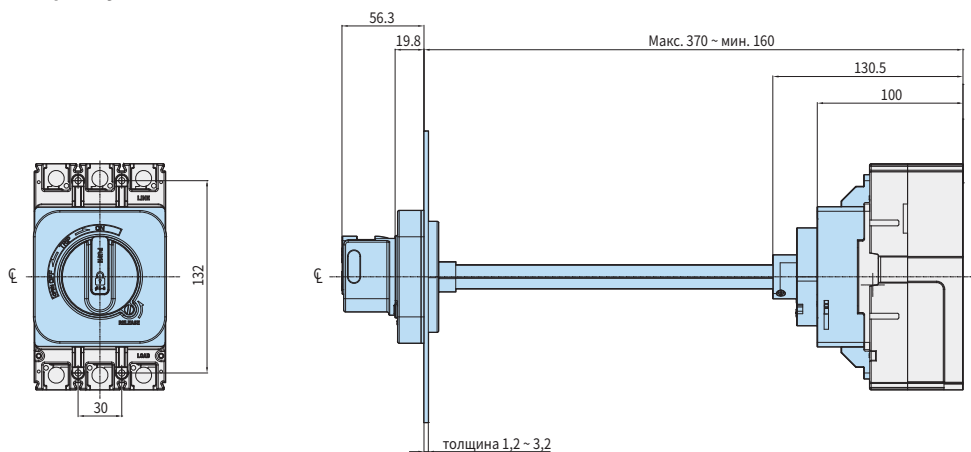

Размеры установки на щите

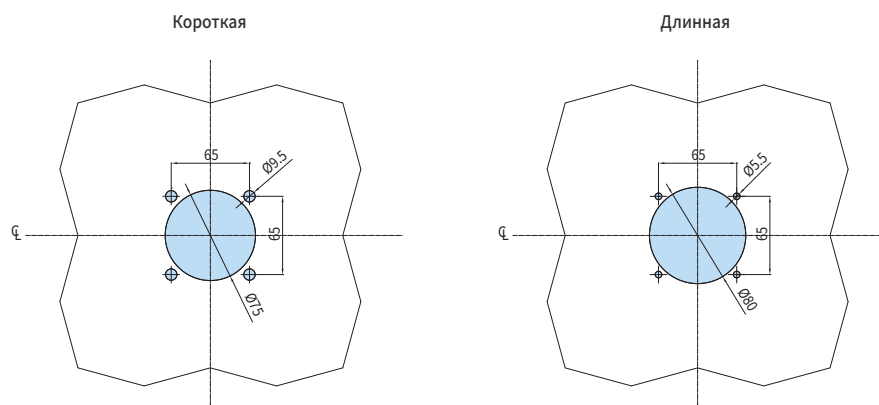

※ При установке изделия вблизи панелей щита обязательно учитывайте допуски на наружные размеры.

Размеры

Внешняя поворотная рукоятка для HGM250

• HGM160, 250

Внешние размеры - короткая

Единицы: мм

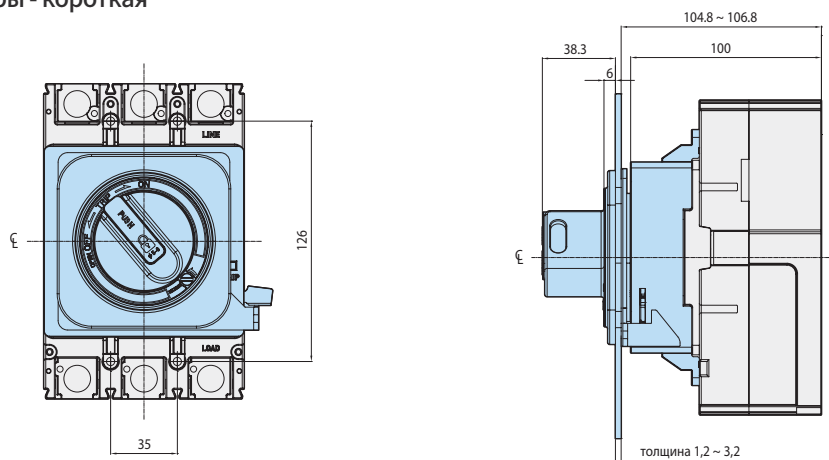

※ 1) Обратите внимание, что для запрета оперирования рукояткой может потребоваться запорная накладка.

Внешние размеры – удлиненная

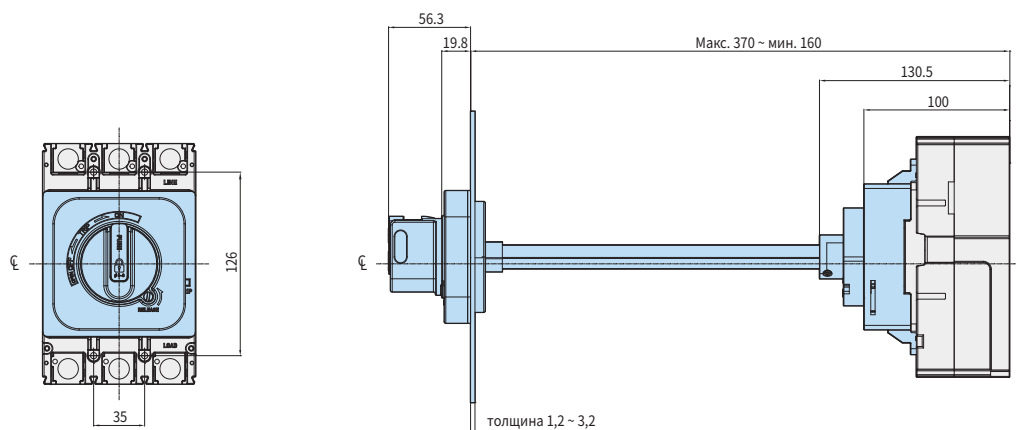

Размеры установки на щите

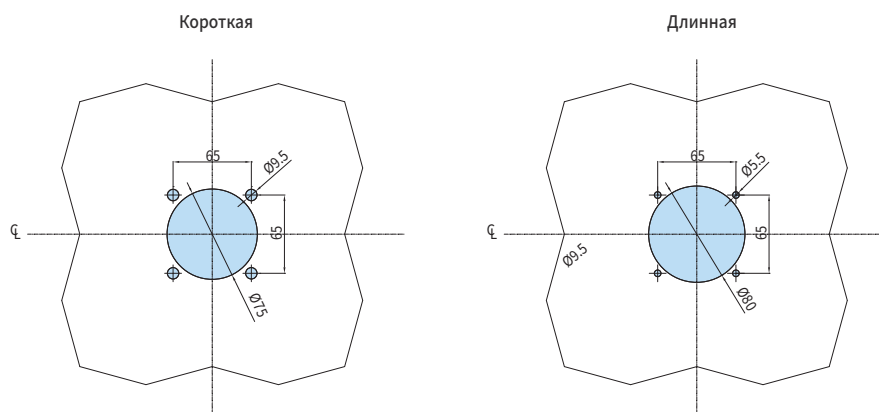

※ При установке изделия вблизи панелей щита обязательно учитывайте допуски на наружные размеры.

Внешняя поворотная рукоятка для HGM400

• HGM400

Внешние размеры - короткая

Единицы: мм

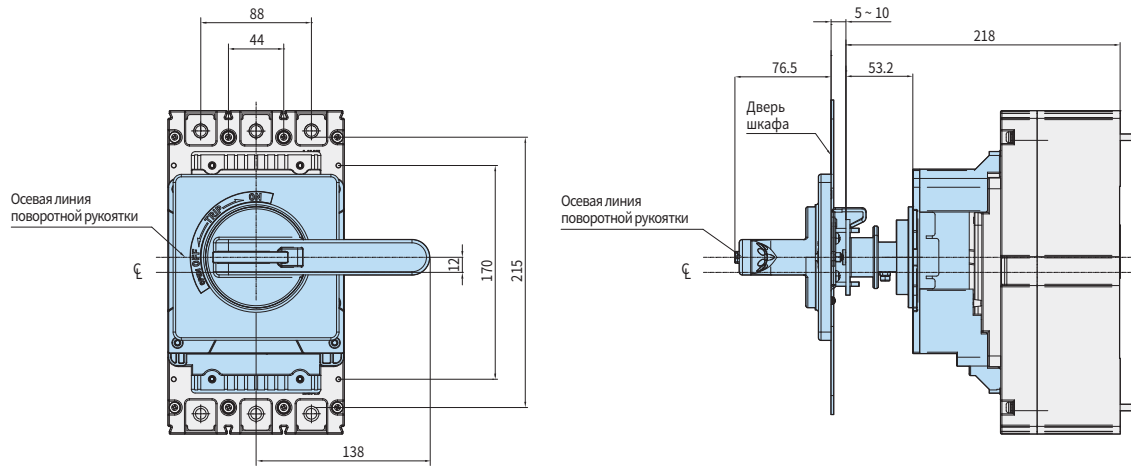

Внешние размеры – удлиненная

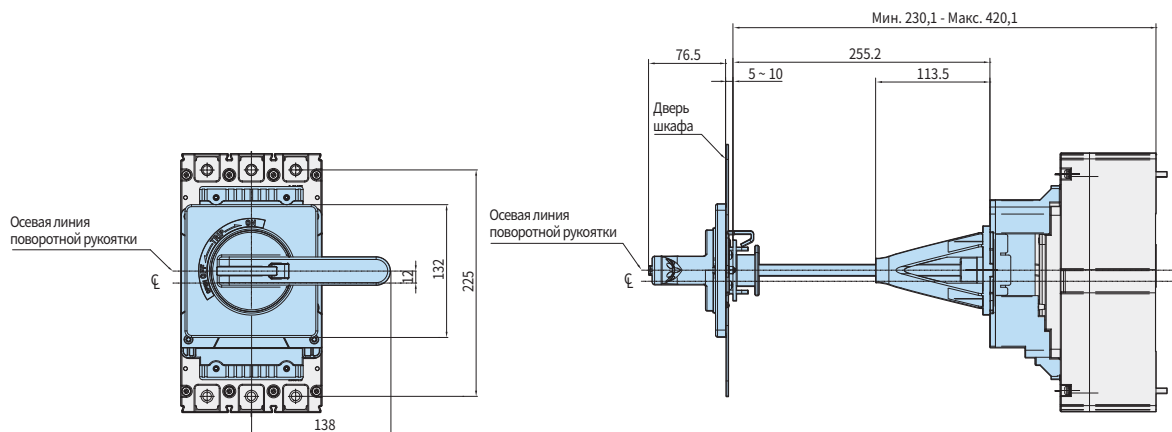

Размеры установки на щите

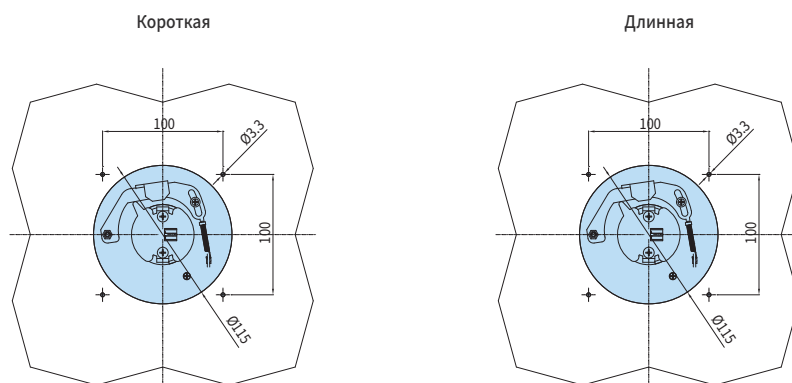

※ При установке изделия вблизи панелей щита обязательно учитывайте допуски на наружные размеры.

Размеры

Внешняя поворотная рукоятка для HGM800

• HGM630, 800

Внешние размеры - короткая

Единицы: мм

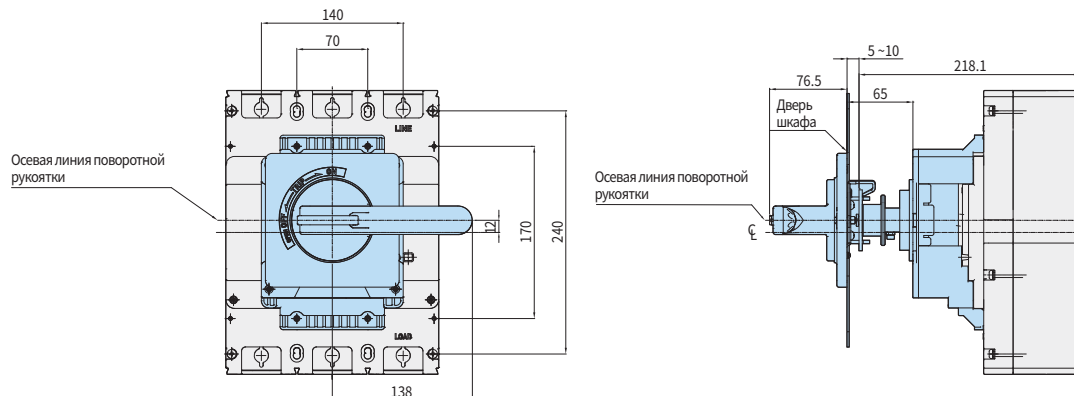

Внешние размеры – удлиненная

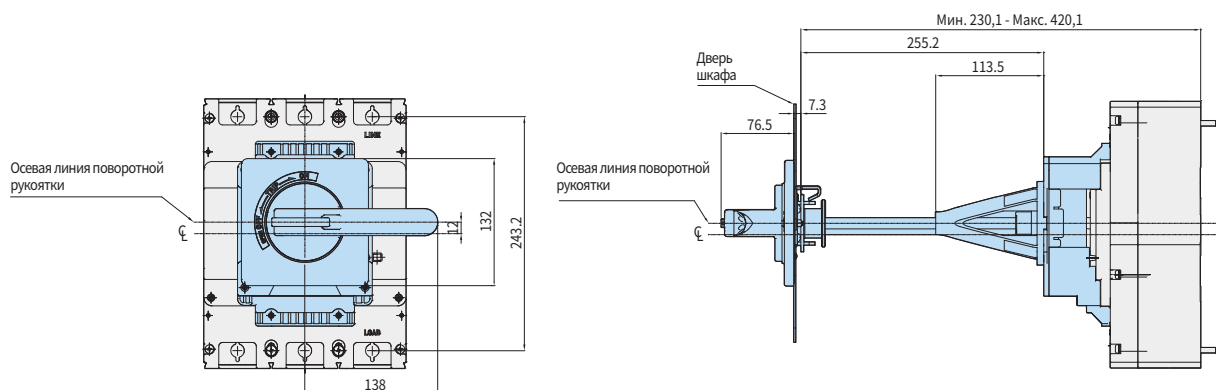

Размеры установки на щите

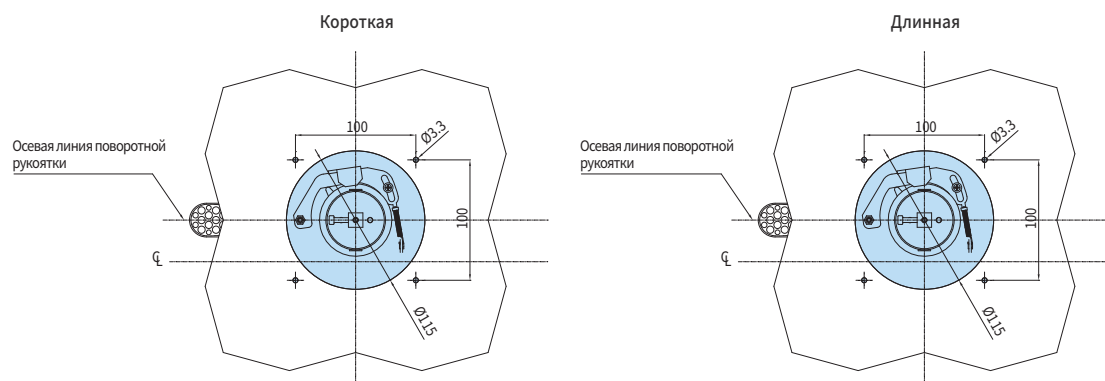

※ При установке изделия вблизи панелей щита обязательно учитывайте допуски на наружные размеры.

Внешняя поворотная рукоятка для HGP160D

• HGP50D, 125D, 160D

Внешние размеры - короткая

Единицы: мм

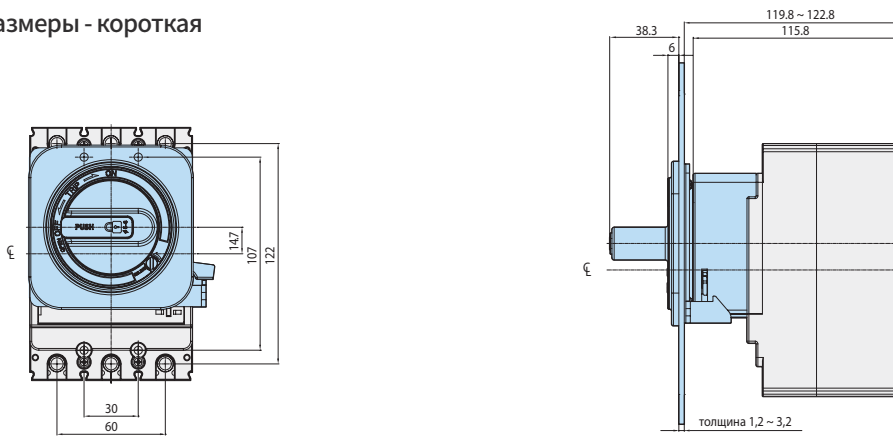

※ 1) Обратите внимание, что для запрета оперирования рукояткой может потребоваться запорная накладка.

Внешние размеры – удлиненная

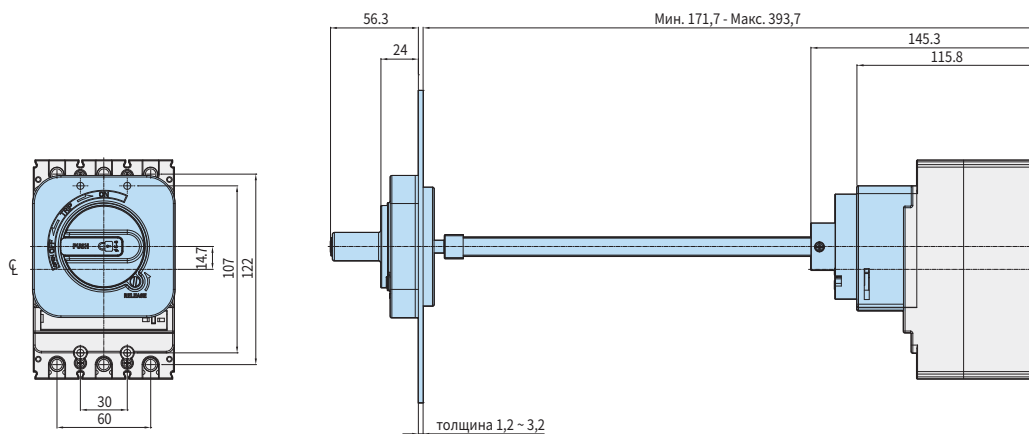

Размеры установки на щите

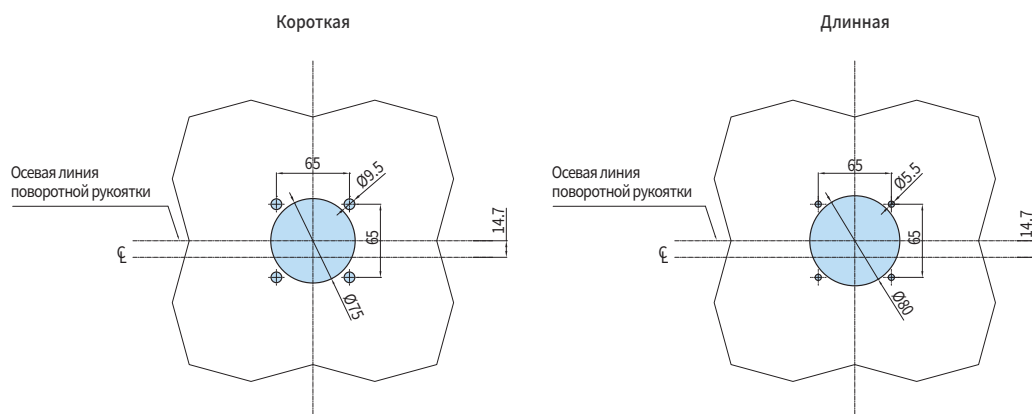

※ При установке изделия вблизи панелей щита обязательно учитывайте допуски на наружные размеры.

Размеры

Внешняя поворотная рукоятка для HGP250

• HGP100, 160, 250

Внешние размеры - короткая

Единицы: мм

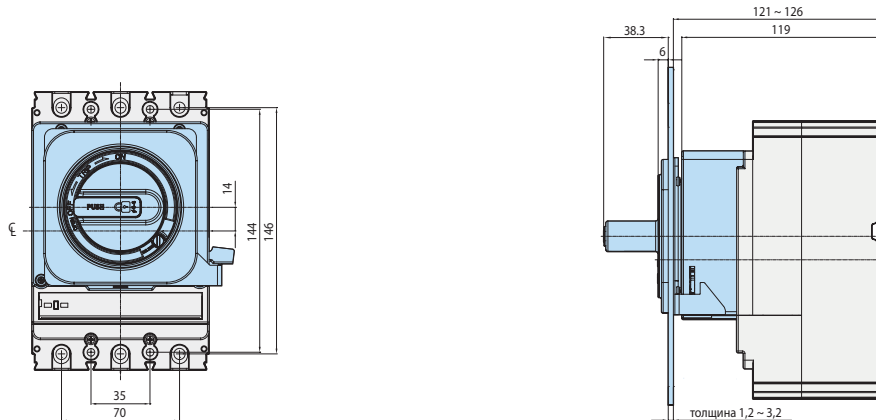

※ 1) Обратите внимание, что для запрета оперирования рукояткой может потребоваться запорная накладка.

Внешние размеры – удлиненная

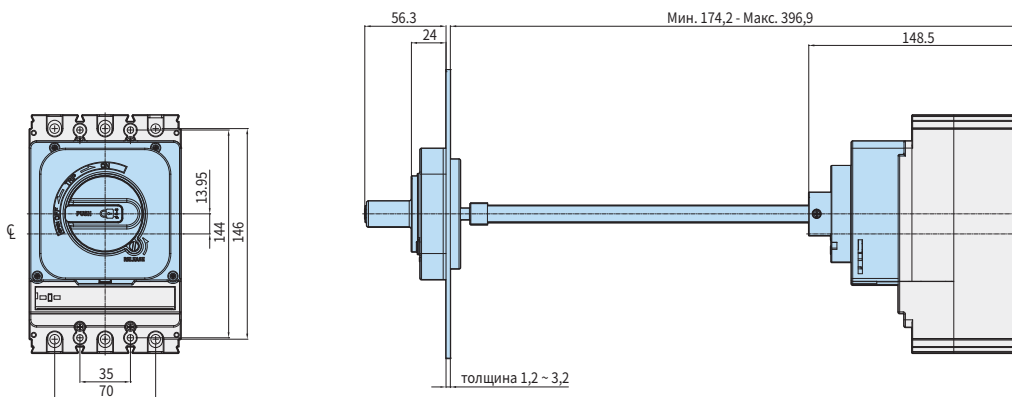

Размеры установки на щите

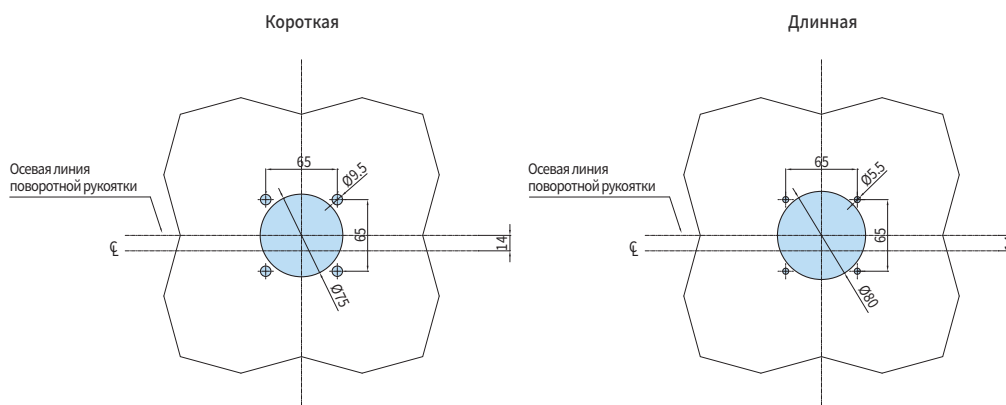

※ При установке изделия вблизи панелей щита обязательно учитывайте допуски на наружные размеры.

Внешняя поворотная рукоятка для HGP630

· HGP400, 630

Внешние размеры - короткая

Единицы: мм

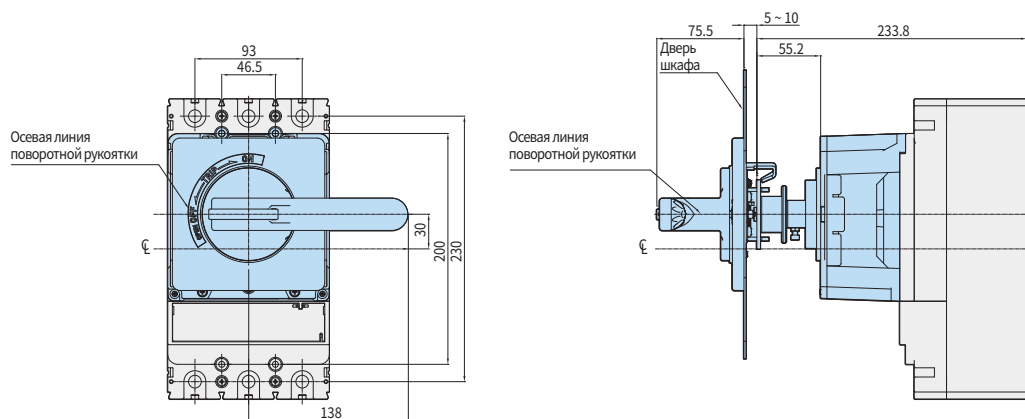

Внешние размеры – удлиненная

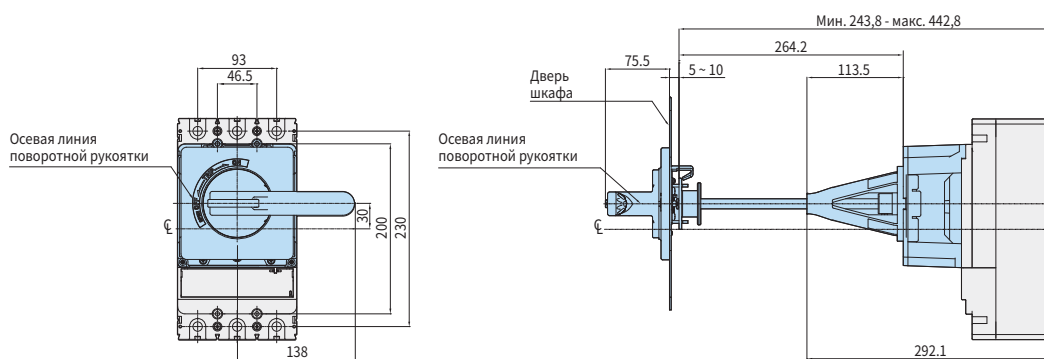

Размеры установки на щите

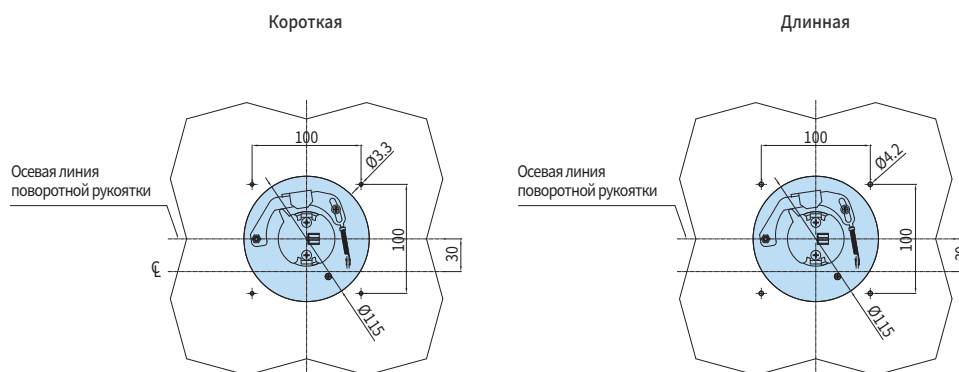

※ При установке изделия вблизи панелей щита обязательно учитывайте допуски на наружные размеры.

Размеры

Внешняя поворотная рукоятка для HGP800

• HGP800

Внешние размеры - короткая

Единицы: мм

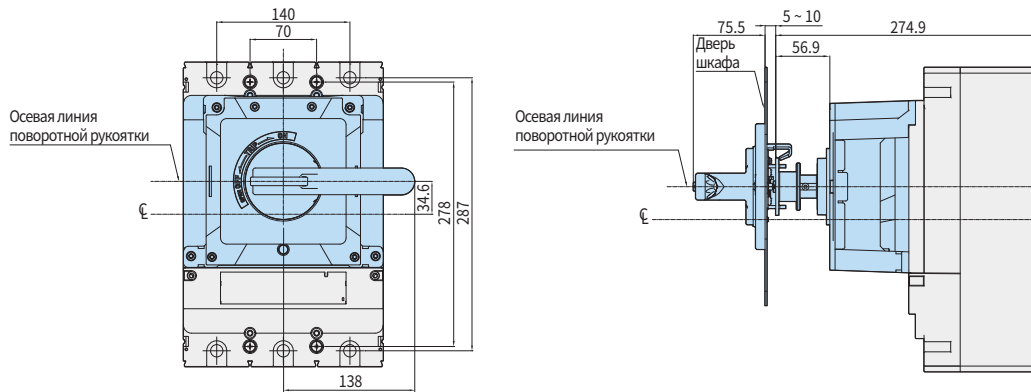

Внешние размеры – удлиненная

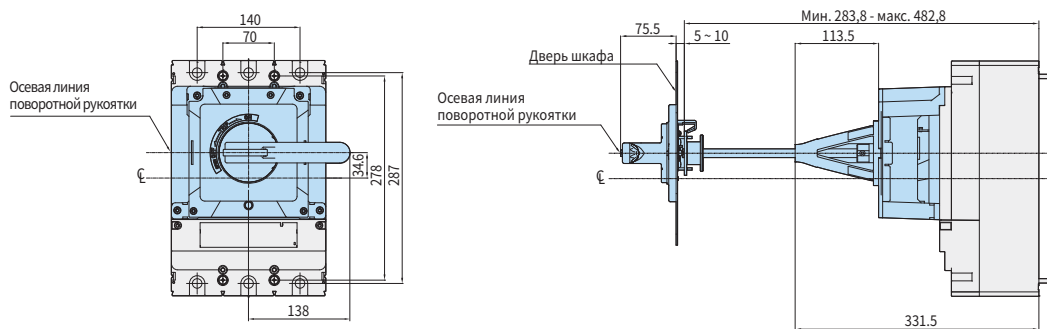

Размеры установки на щите

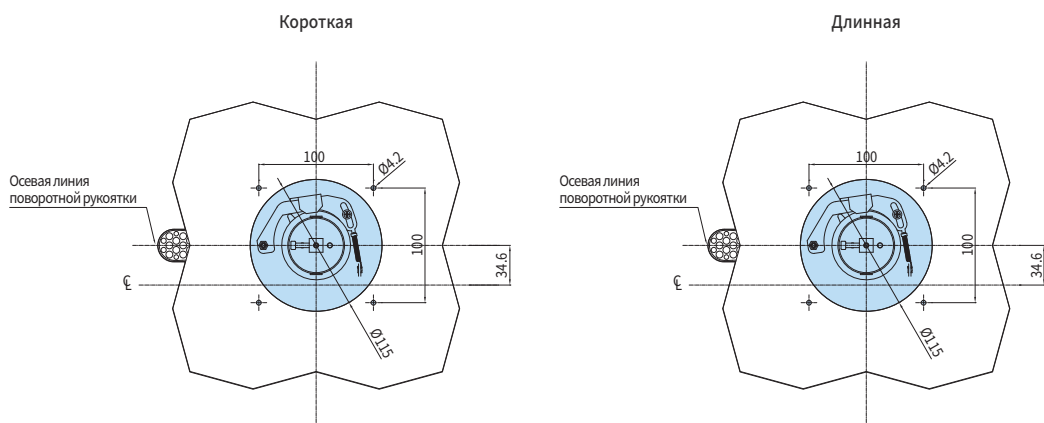

※ При установке изделия вблизи панелей щита обязательно учитывайте допуски на наружные размеры.

Механическая блокировка для HGM100

• HGM30, 50E/S, 60, 100

Внешние размеры

Единицы: мм

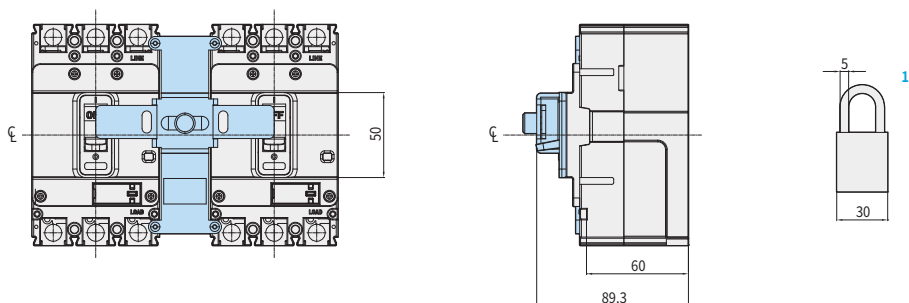

Размеры установки на щите

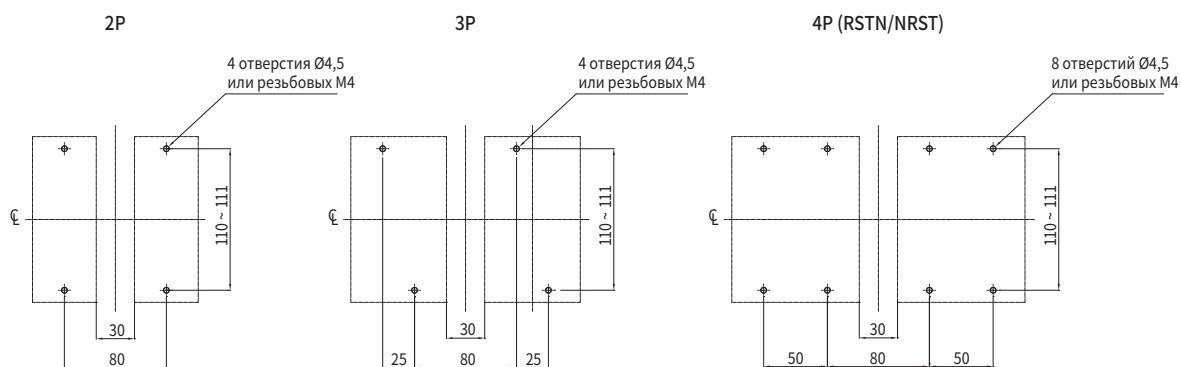

Размеры прорези в панели щита

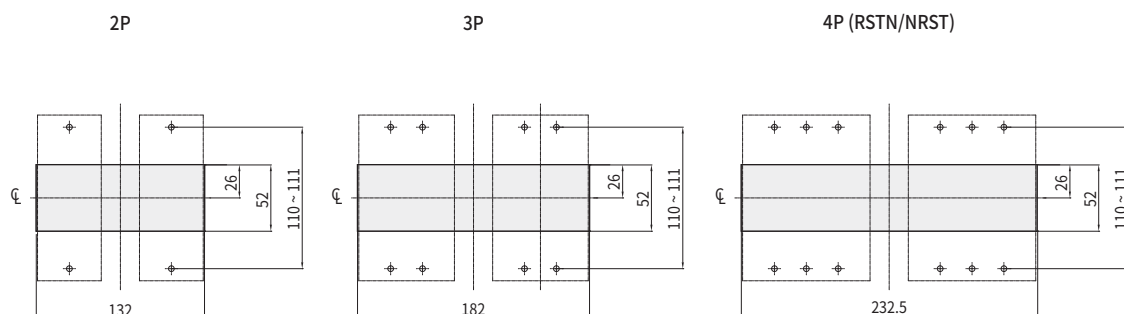

※ 1) Навесной замок не поставляется.

※ При установке изделия вблизи панелей щита обязательно учитывайте допуски на наружные размеры.

Размеры

Механическая блокировка для HGM125

• HGM50H/L, 125

Внешние размеры

Единицы: мм

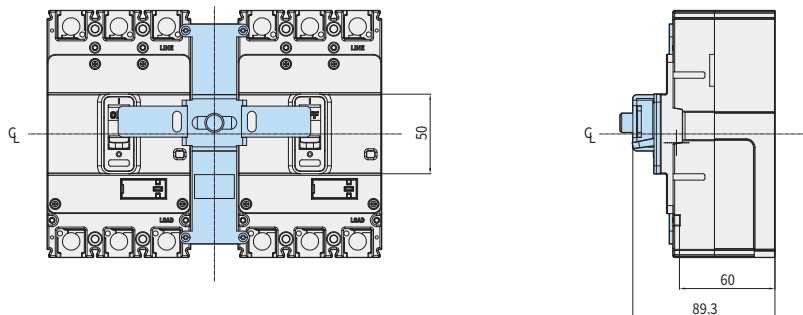

Размеры установки на щите

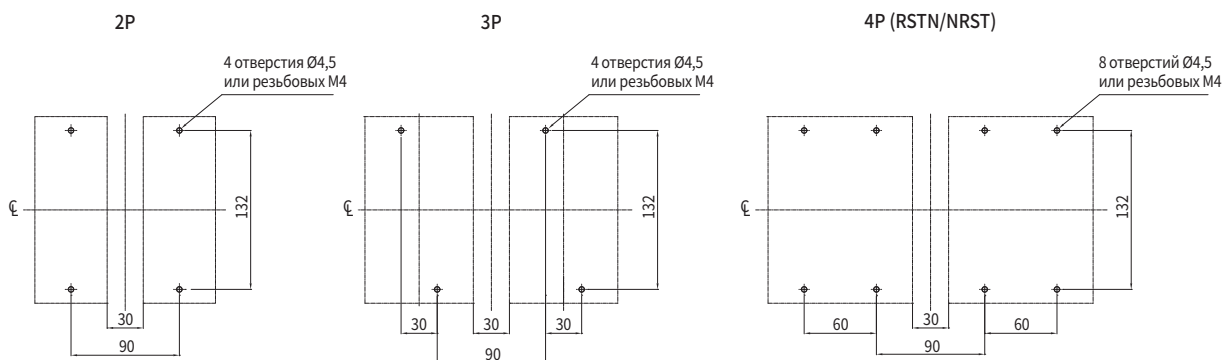

Размеры прорези в панели щита

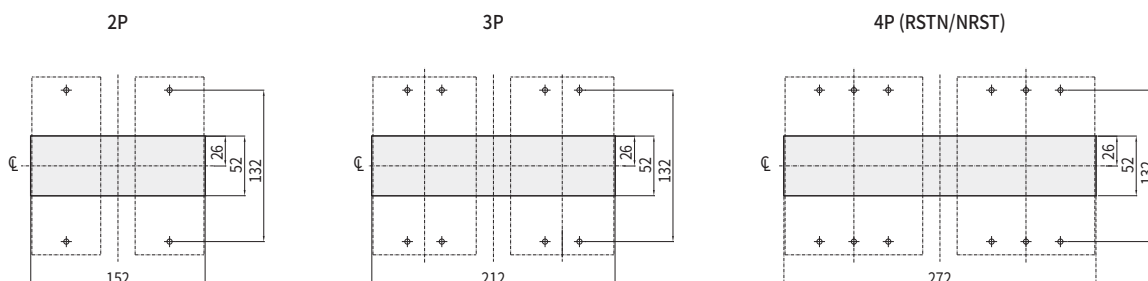

※ При установке изделия вблизи панелей щита обязательно учитывайте допуски на наружные размеры.

Механическая блокировка для HGM250

• HGM160, 250

Внешние размеры

Единицы: мм

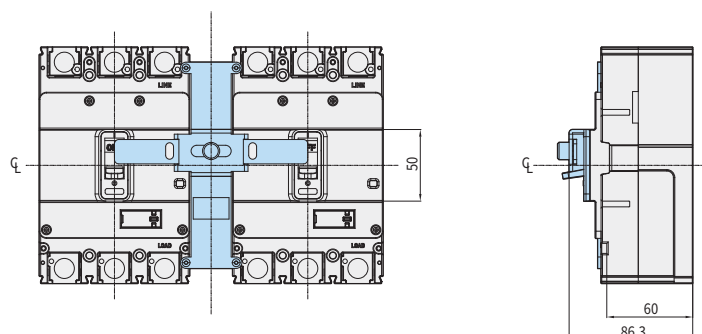

Размеры установки на щите

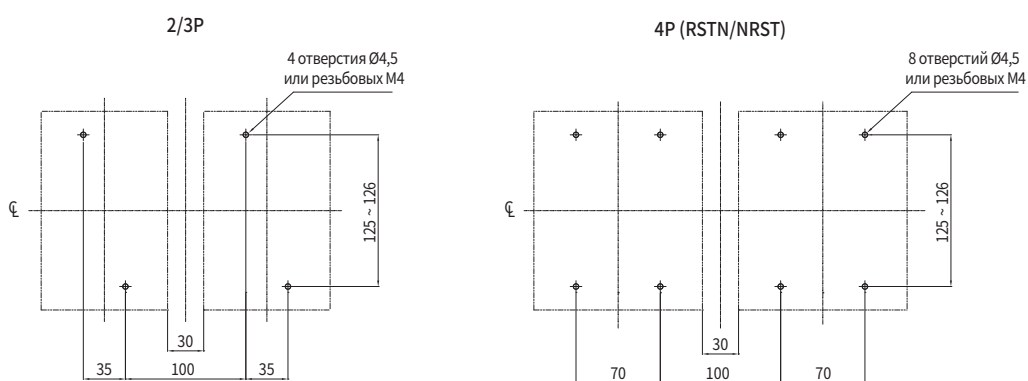

Размеры прорези в панели щита

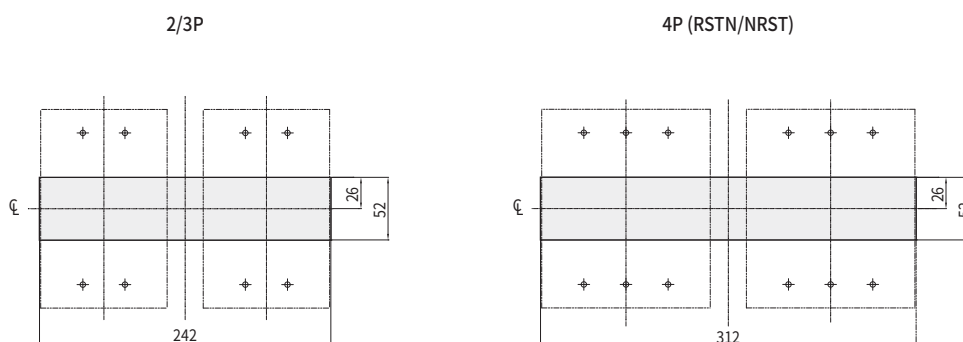

※ При установке изделия вблизи панелей щита обязательно учитывайте допуски на наружные размеры.

Размеры

Механическая блокировка для HGM400

• HGM400

Внешние размеры

Единицы: мм

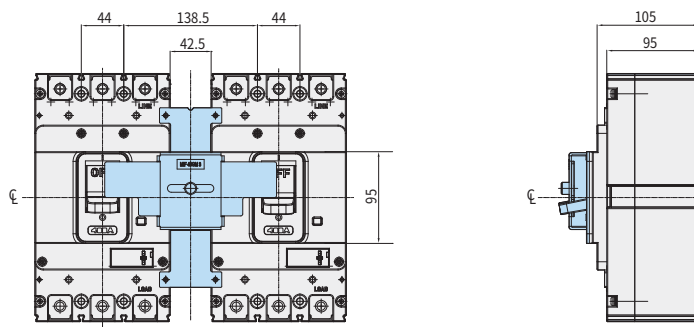

Размеры установки на щите

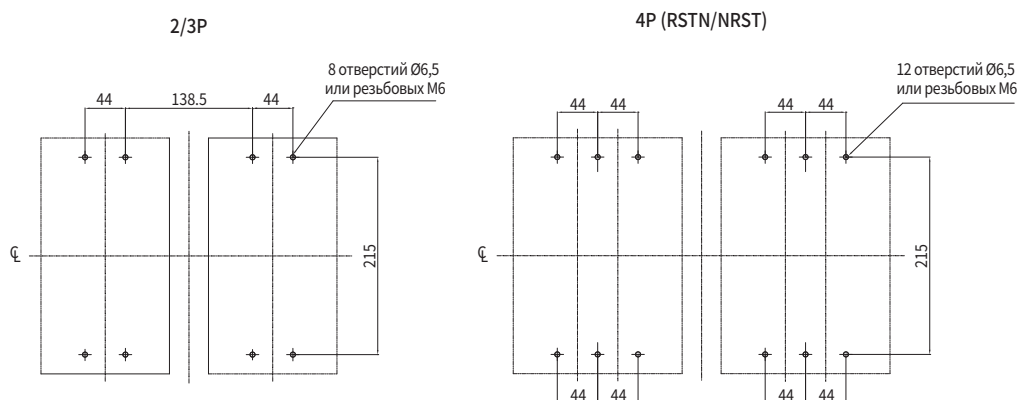

Размеры прорези в панели щита

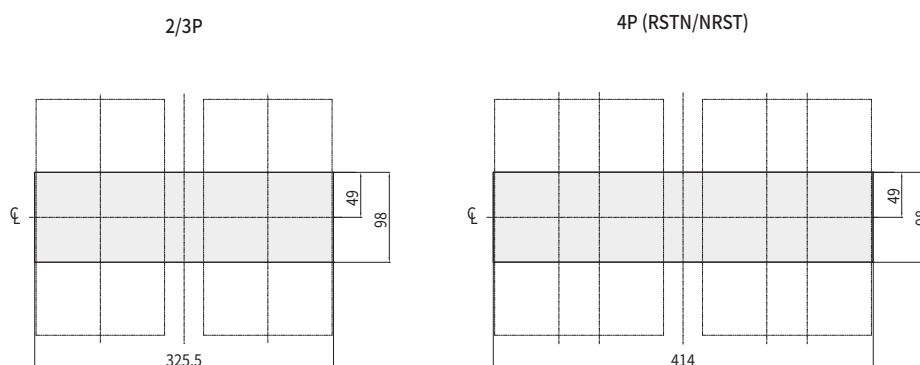

※ При установке изделия вблизи панелей щита обязательно учитывайте допуски на наружные размеры.

Механическая блокировка для HGM800

• HGM630, 800

Внешние размеры

Единицы: мм

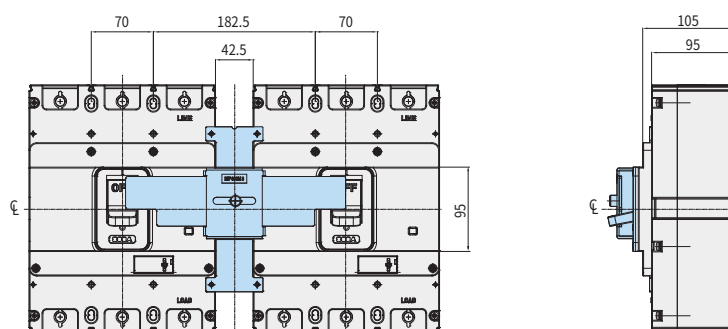

Размеры установки на щите

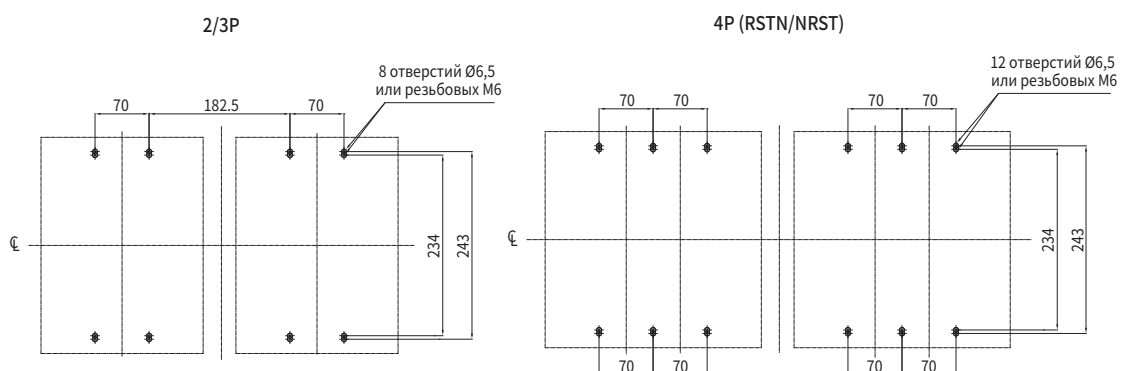

Размеры прорези в панели щита

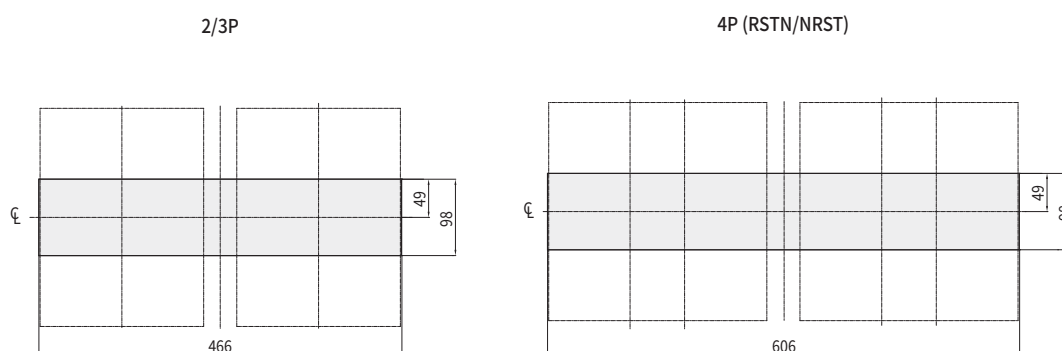

※ При установке изделия вблизи панелей щита обязательно учитывайте допуски на наружные размеры.

Размеры

Механическая блокировка для HGP160D

• HGP50D, 125D, 160D

Внешние размеры

Единицы: мм

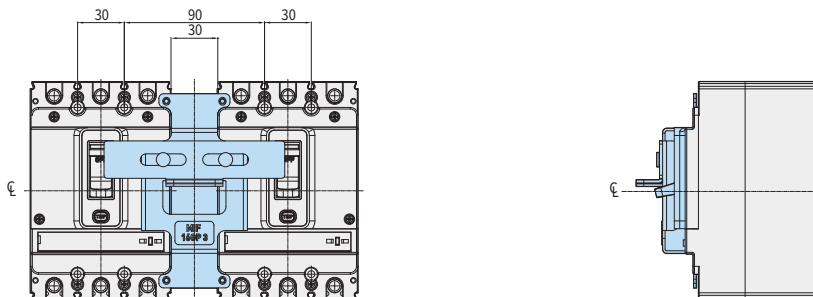

Размеры установки на щите

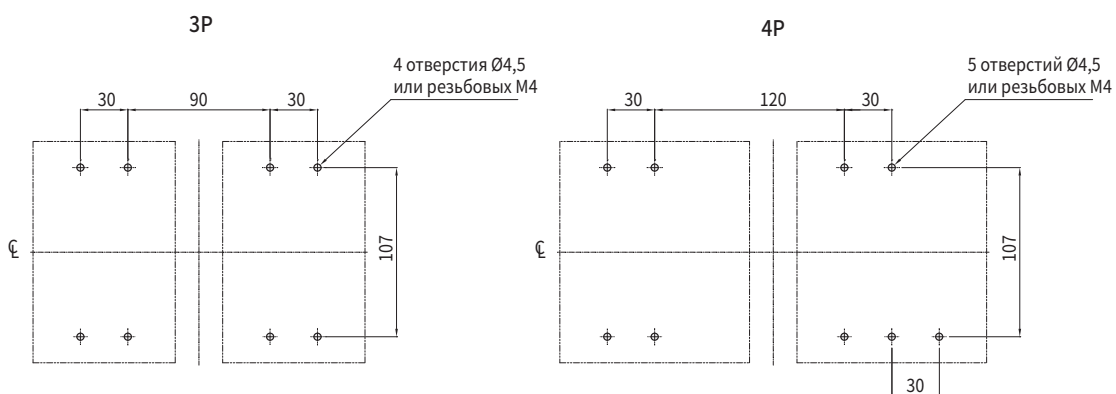

Размеры прорези в панели щита

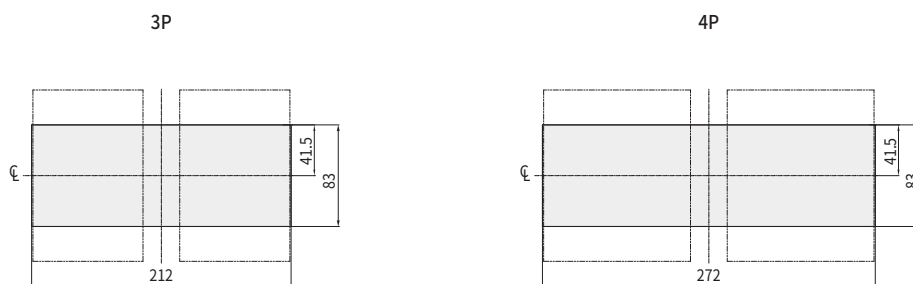

※ При установке изделия вблизи панелей щита обязательно учитывайте допуски на наружные размеры.

Механическая блокировка для HGP250

• HGP100, 160, 250

Внешние размеры

Единицы: мм

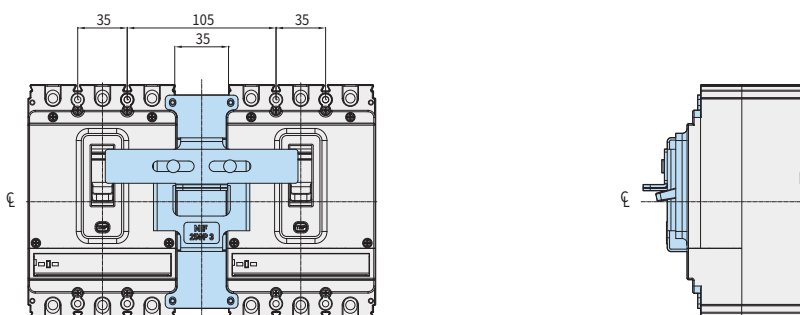

Размеры установки на щите

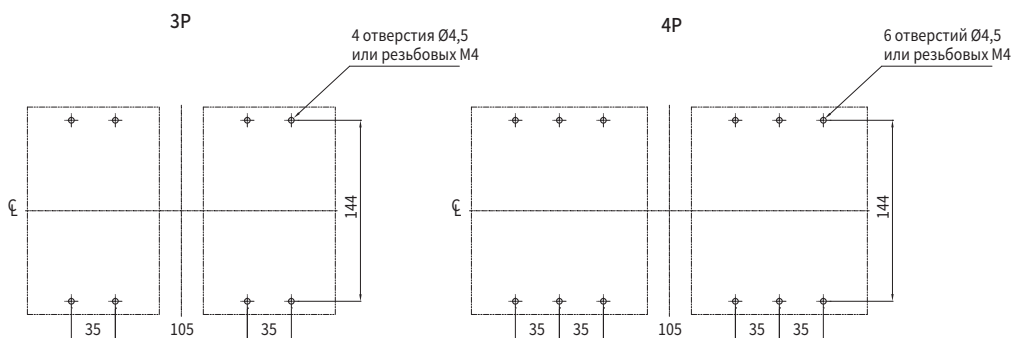

Размеры прорези в панели щита

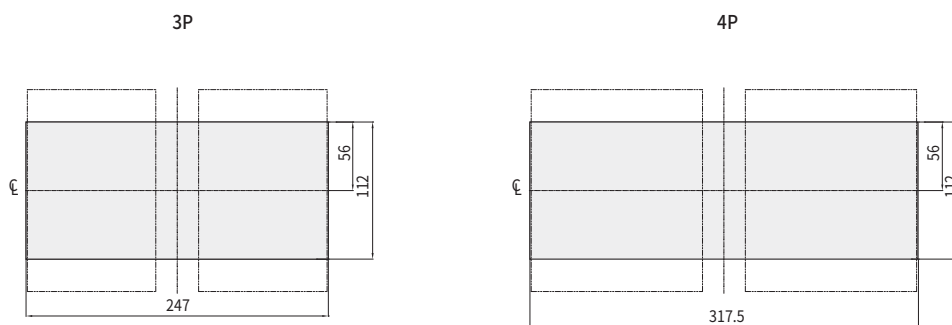

※ При установке изделия вблизи панелей щита обязательно учитывайте допуски на наружные размеры.

Размеры

Механическая блокировка для HGP630

• HGP400, 630

Внешние размеры

Единицы: мм

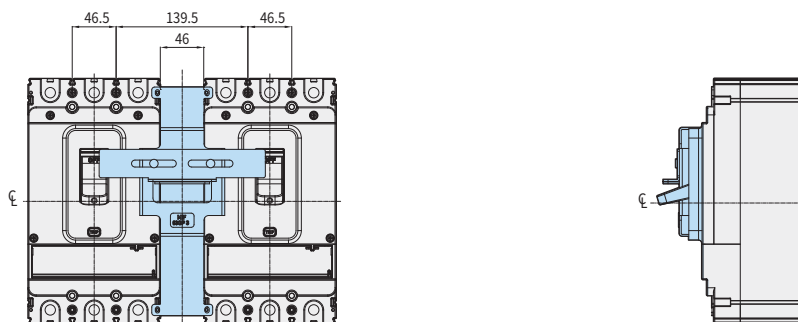

Размеры установки на щите

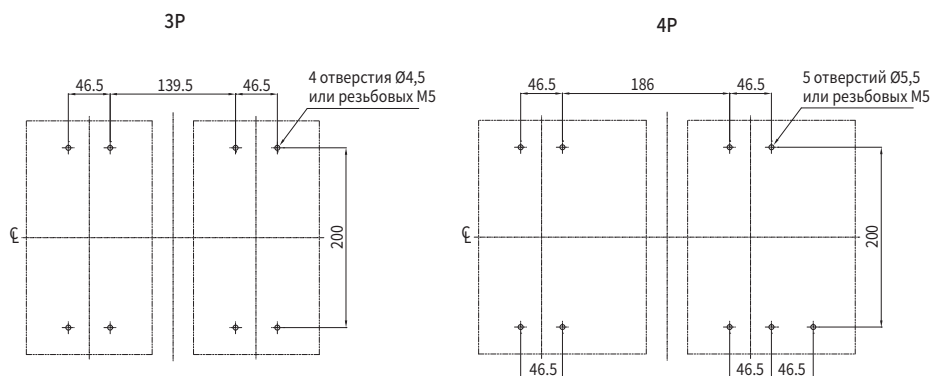

Размеры прорези в панели щита

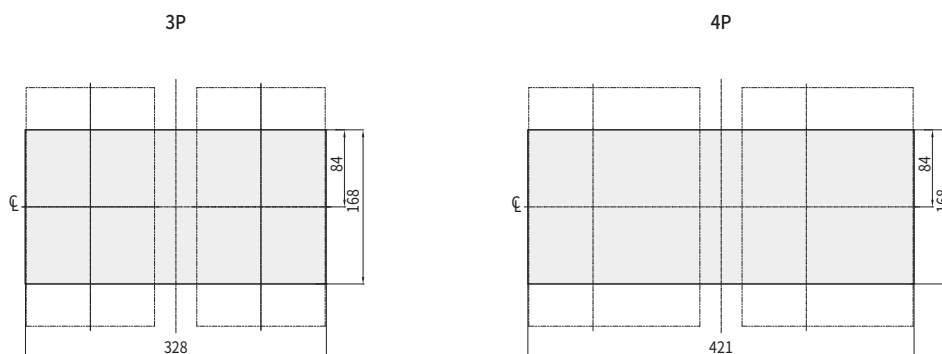

※ При установке изделия вблизи панелей щита обязательно учитывайте допуски на наружные размеры.

Механическая блокировка для HGP800

• HGP800

Внешние размеры

Единицы: мм

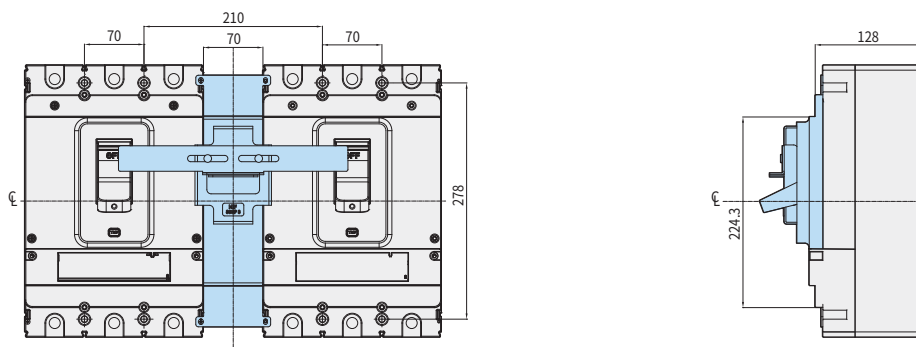

Размеры установки на щите

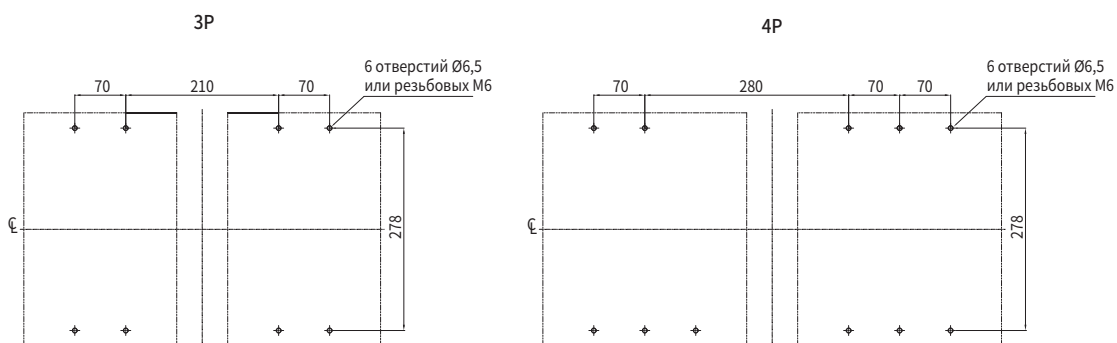

Размеры прорези в панели щита

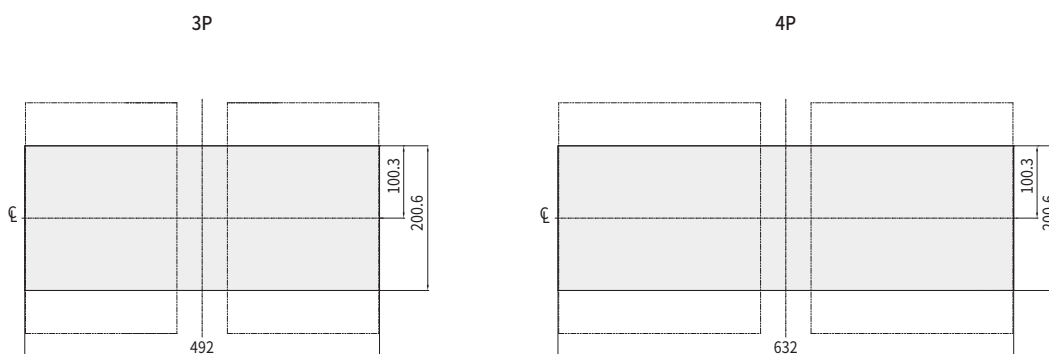

※ При установке изделия вблизи панелей щита обязательно учитывайте допуски на наружные размеры.

Размеры

Крышка выводов для HGM100

• HGM30, 50E/S, 60, 100

Длинный тип

Короткий тип

Единицы: мм

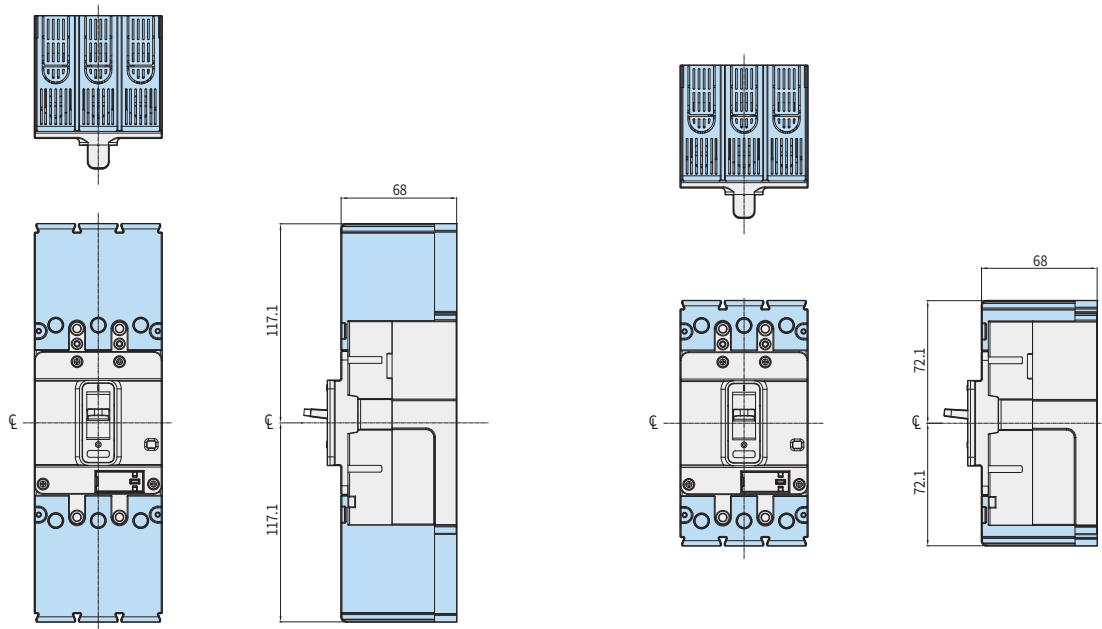

Крышка выводов для HGM125

• HGM50H/L, 125

Длинный тип

Короткий тип

Единицы: мм

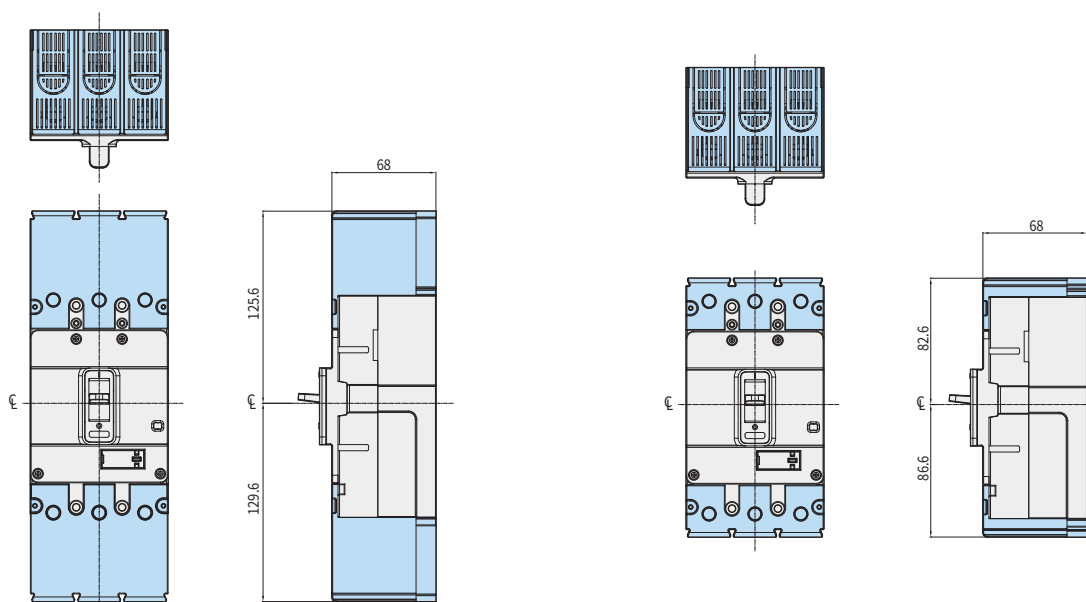

※ При установке изделия вблизи панелей щита обязательно учитывайте допуски на наружные размеры.

Крышка выводов для HGM250

• HGM160, 250

Длинный тип

Короткий тип

Единицы: мм

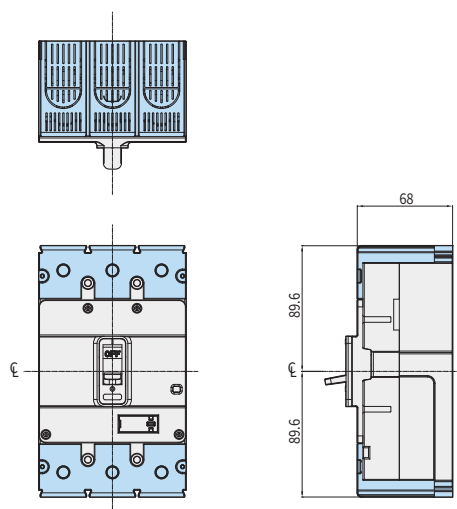
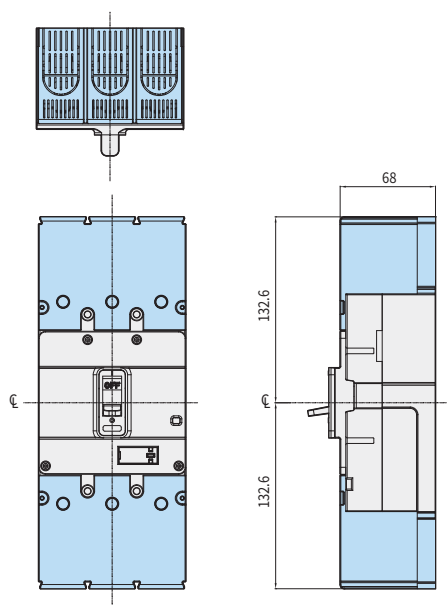

Крышка выводов для HGM400

• HGM400

Длинный тип

Короткий тип

Единицы: мм

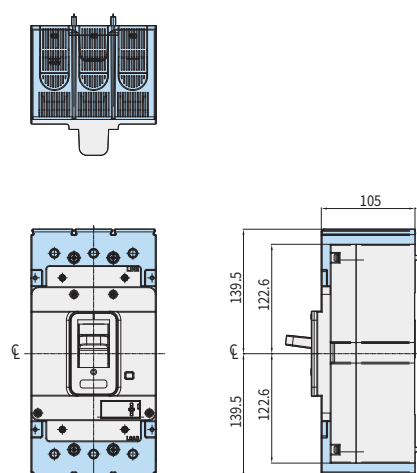
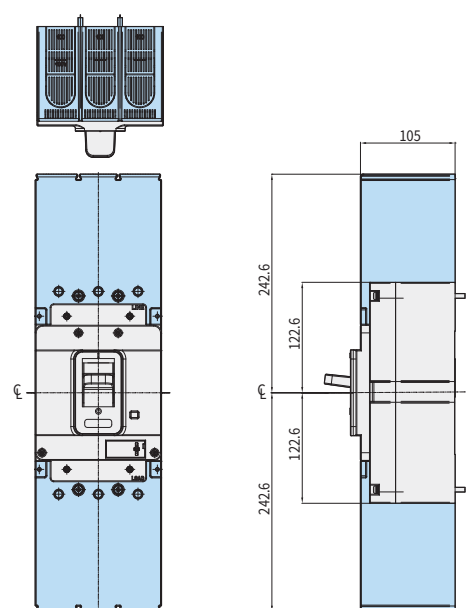

※ При установке изделия вблизи панелей щита обязательно учитывайте допуски на наружные размеры.

Размеры

Крышка выводов для HGM800

• HGM630, 800

Длинный тип

Короткий тип

Единицы: мм

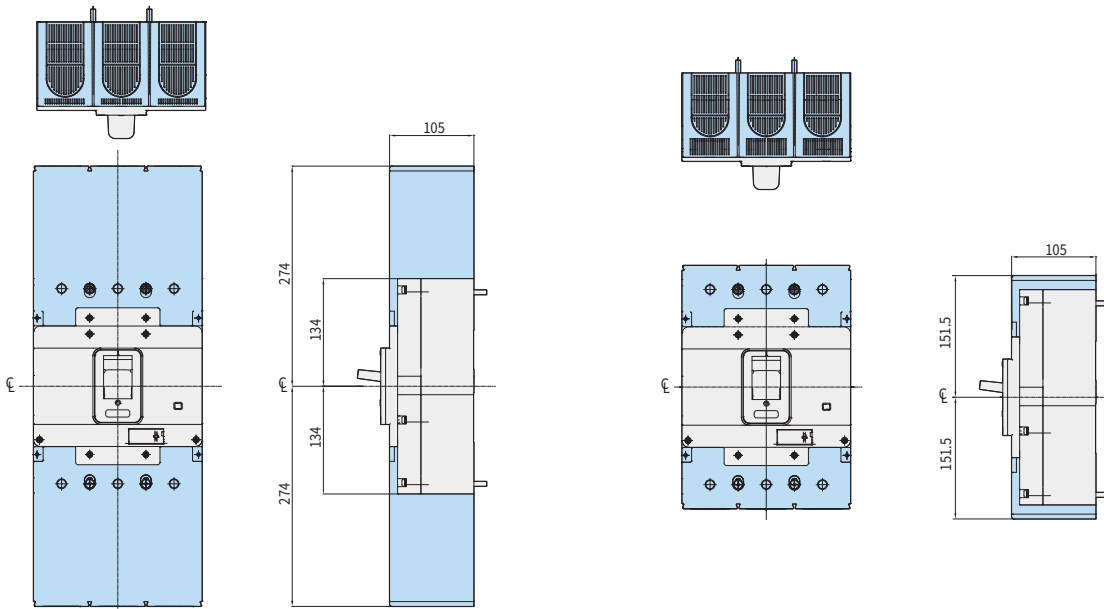

Крышка выводов для HDB100 (для распределителя)

HDB/HDG30, 50, 100 (для распределителя)

Короткий тип 2P

Короткий тип 3P

Единицы: мм

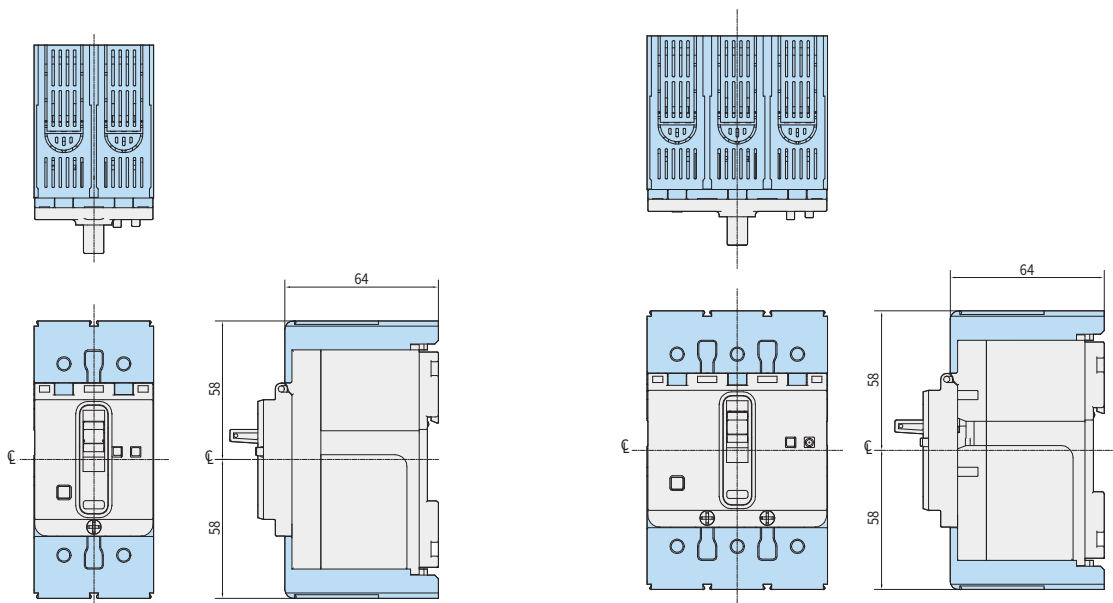

※ При установке изделия вблизи панелей щита обязательно учитывайте допуски на наружные размеры.

Крышка выводов для HGP50D, 125D, 160D

• HGP50D, 125D, 160D

Длинный тип 3P/4P

Короткий тип 3P

Единицы: мм

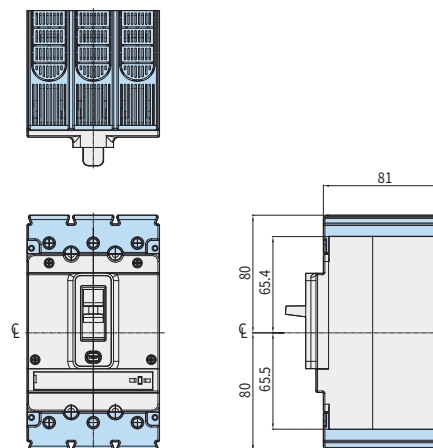
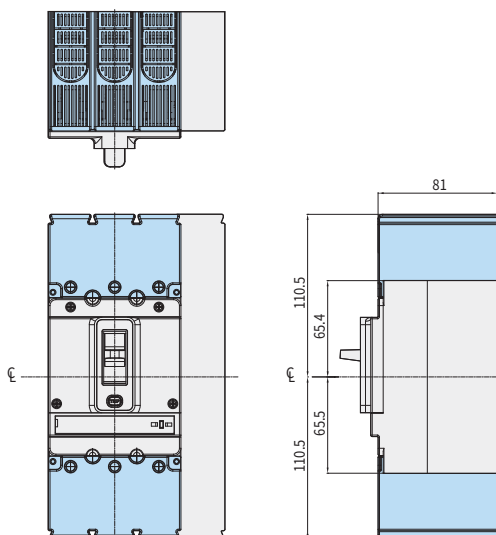

Крышка выводов для HGP250

• HGP100, 160, 250

Длинный тип 3P/4P

Короткий тип 3P

Единицы: мм

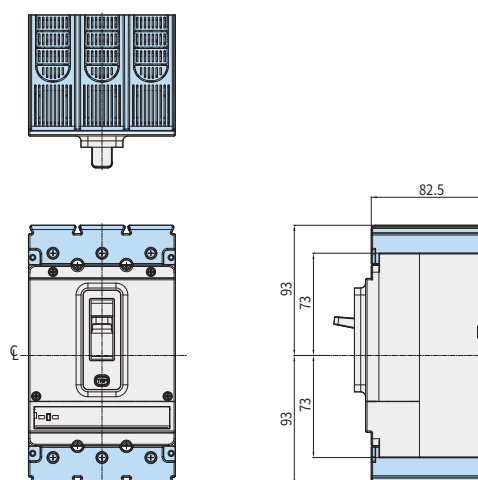
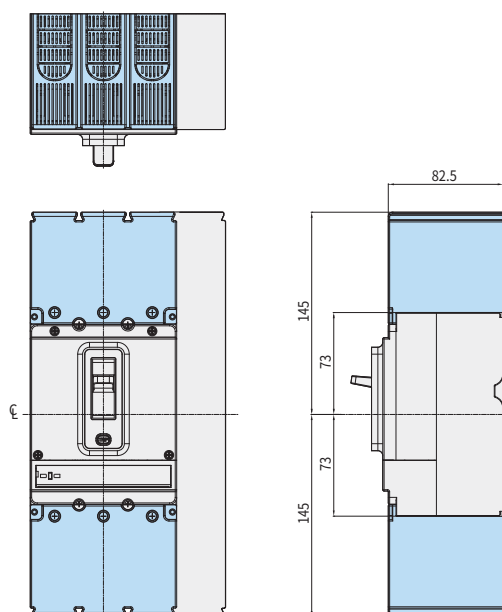

※ При установке изделия вблизи панелей щита обязательно учитывайте допуски на наружные размеры.

Размеры

Крышка выводов для HGM400, 630

• HGP400, 630

Длинный тип 3P/4P

Короткий тип 3P

Единицы: мм

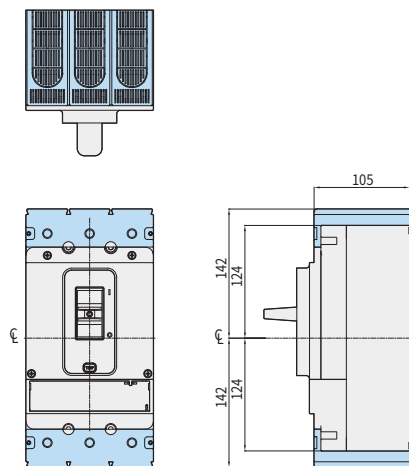
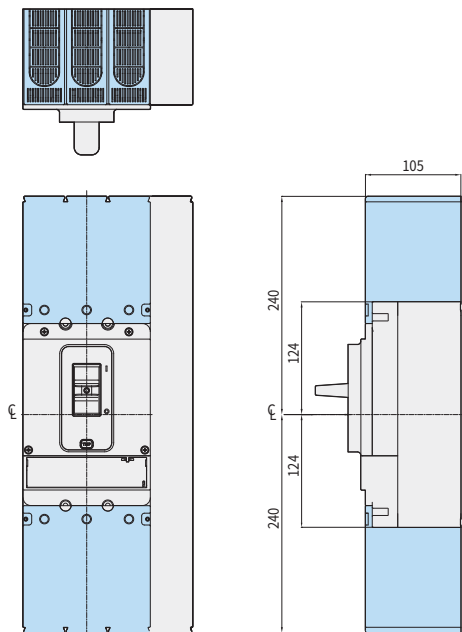

Крышка выводов для HGP800

• HGP800

Длинный тип 3P/4P

Короткий тип 3P

Единицы: мм

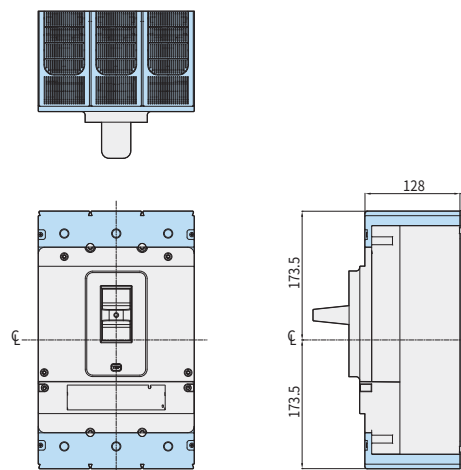
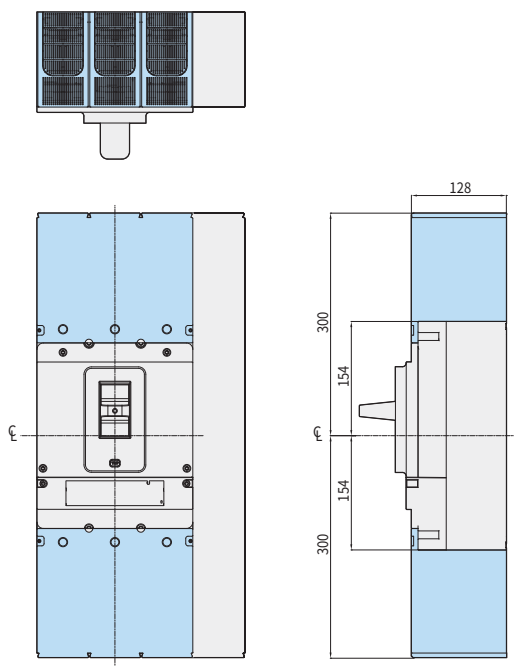

※ При установке изделия вблизи панелей щита обязательно учитывайте допуски на наружные размеры.

Привод с электродвигателем

HGM30, 50E/S, 60, 100

Единицы: мм

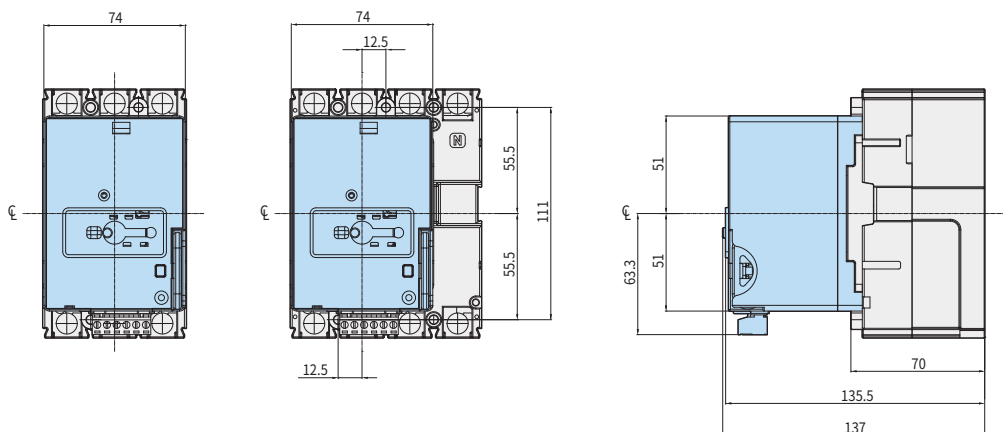

HGM50H/L, 125

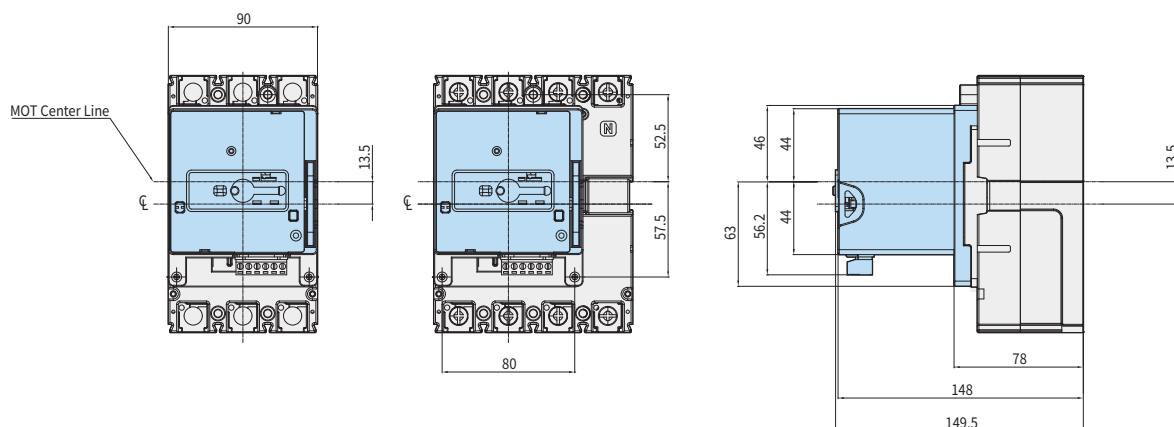

HGM160, 250

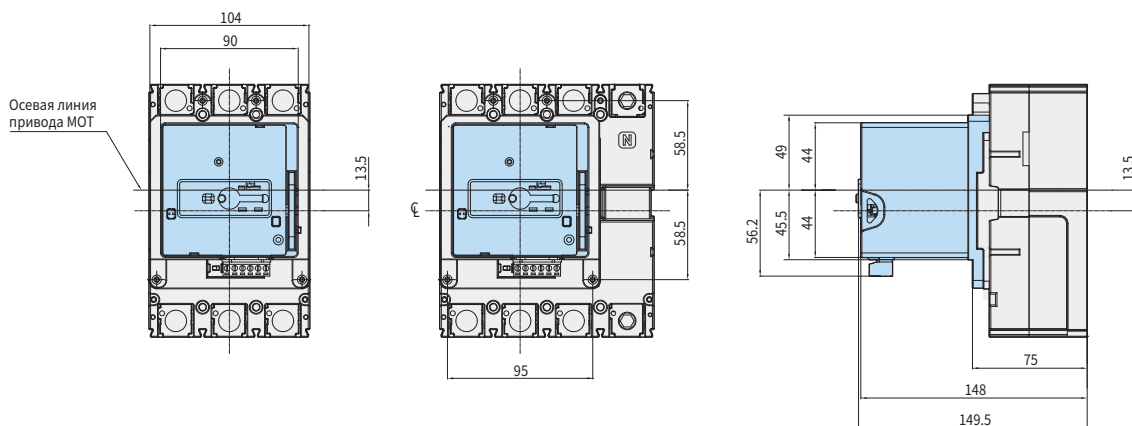

※ При установке изделия вблизи панелей щита обязательно учитывайте допуски на наружные размеры.

Размеры

Привод с электродвигателем

HGM400

Единицы: мм

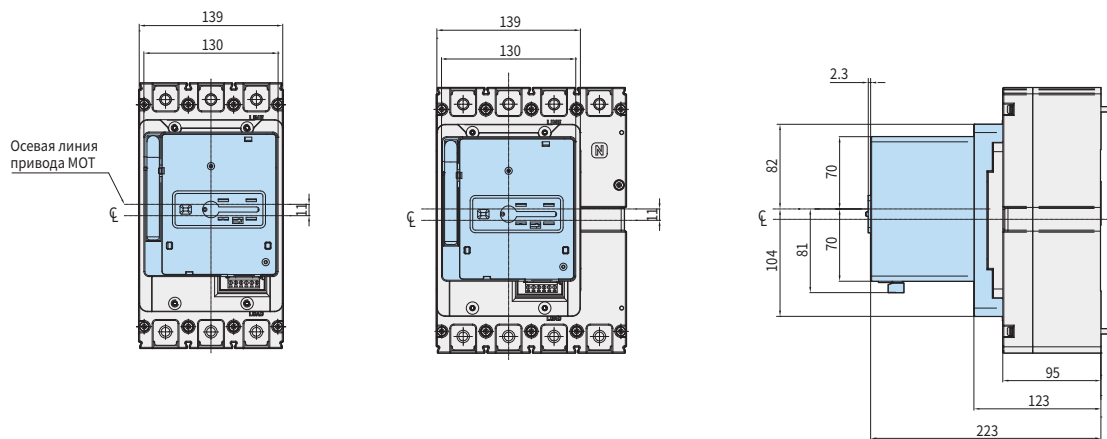

HGM630, 800

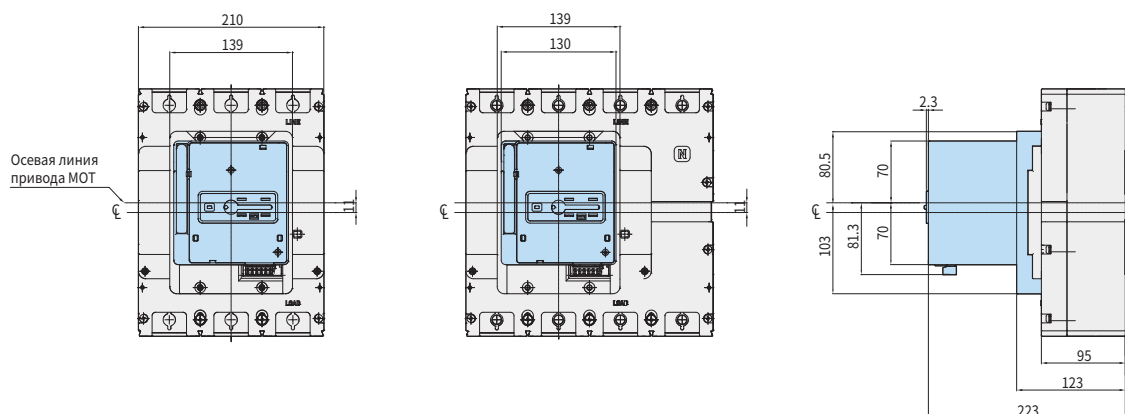

※ При установке изделия вблизи панелей щита обязательно учитывайте допуски на наружные размеры.

HGP50D, 125D, 160D

Единицы: мм

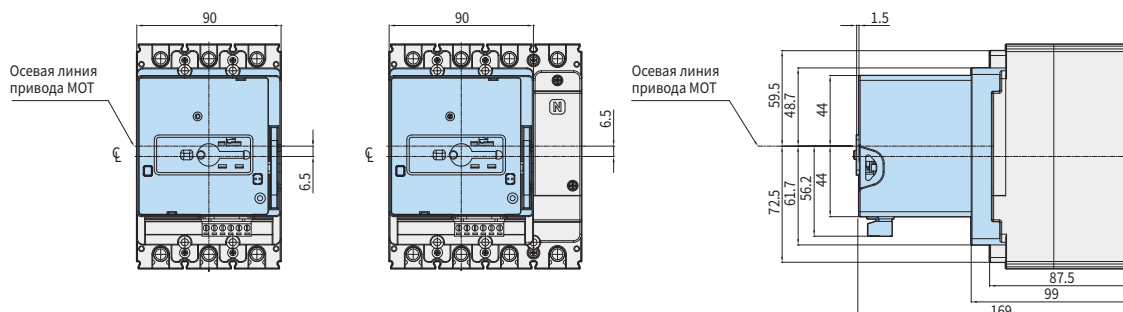

HGP100, 160, 250

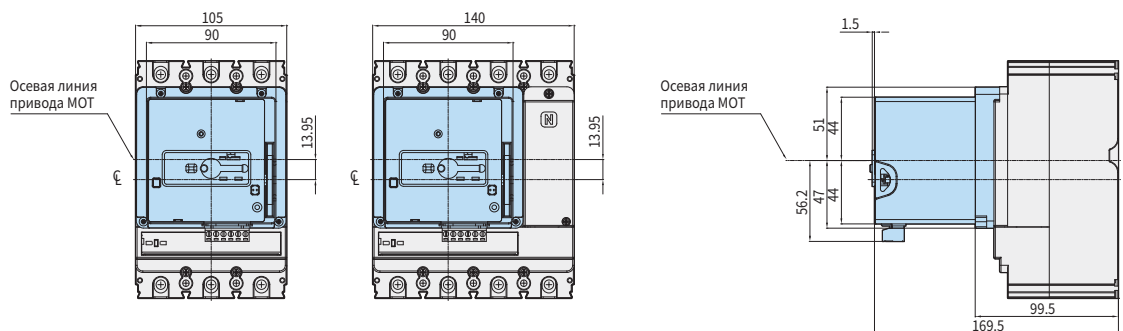

HGP400, 630

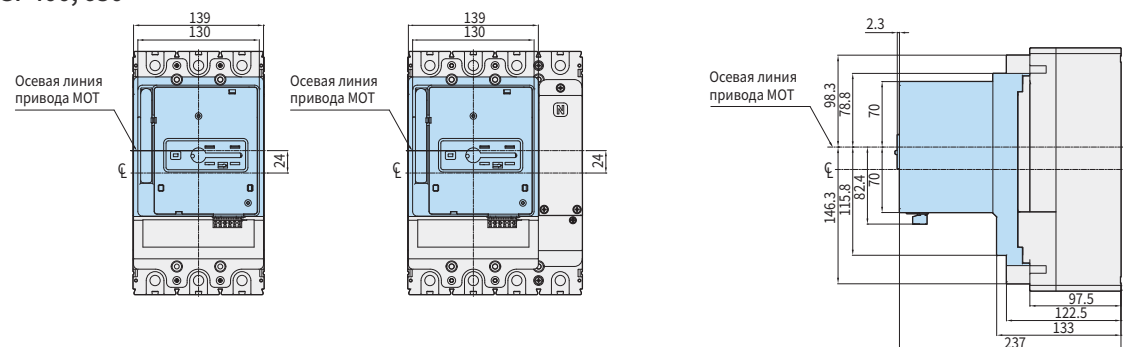

HGP800

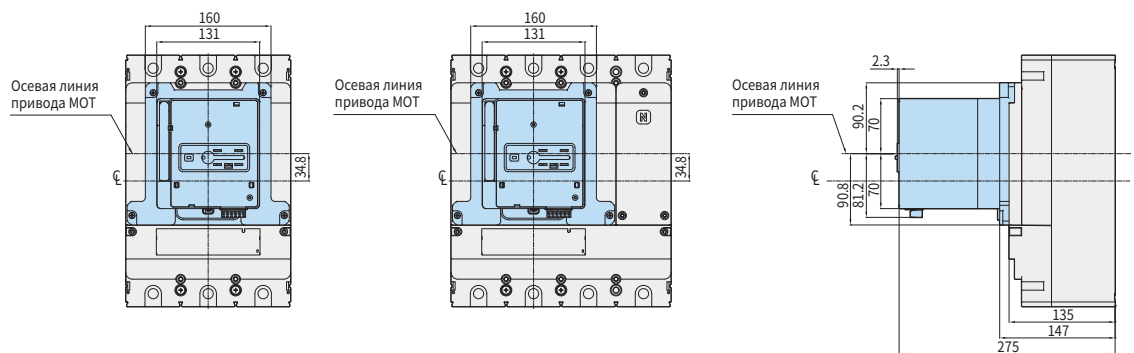

※ При установке изделия вблизи панелей щита обязательно учитывайте допуски на наружные размеры.

Размеры

Вывод для кабельных наконечников

HGM30, 50E/S, 60, 100

Единицы: мм

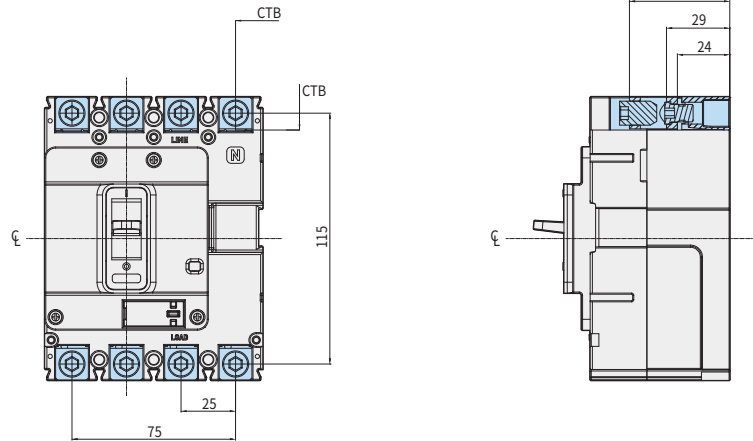

HGM50H/L, 125

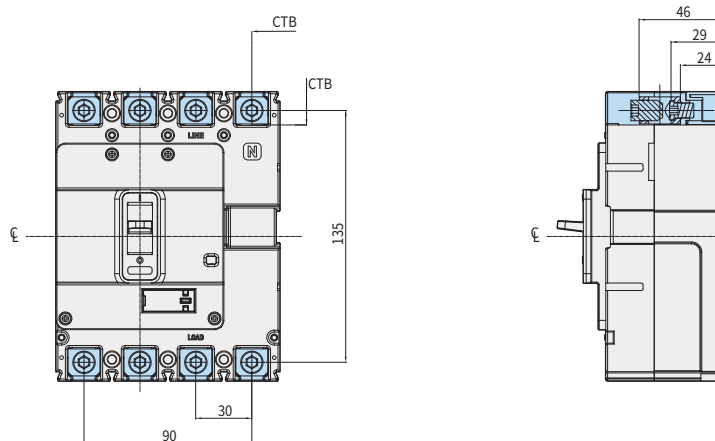

HGM160, 250

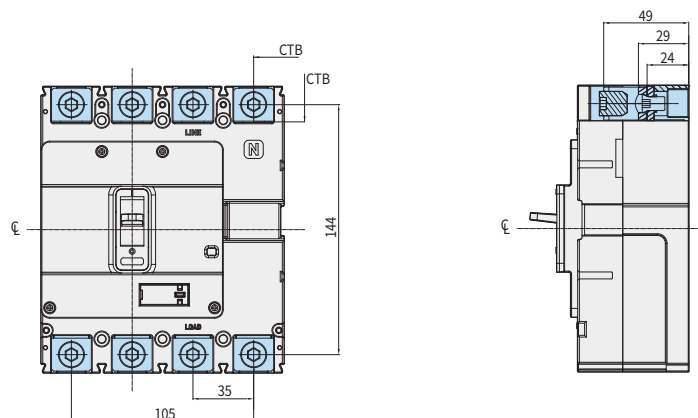

※ При использовании блока зажима провода (CTB) и отсутствии смонтированной межполюсной перегородки линии/нагрузки изоляционная трубка или изолянта не обеспечивают полной изоляции открытых проводов, что может привести к авариям вторичного короткого замыкания, поэтому межполюсную перегородку надо устанавливать.

※ При установке изделия вблизи панелей щита обязательно учитывайте допуски на наружные размеры.

HGM400

Единицы: мм

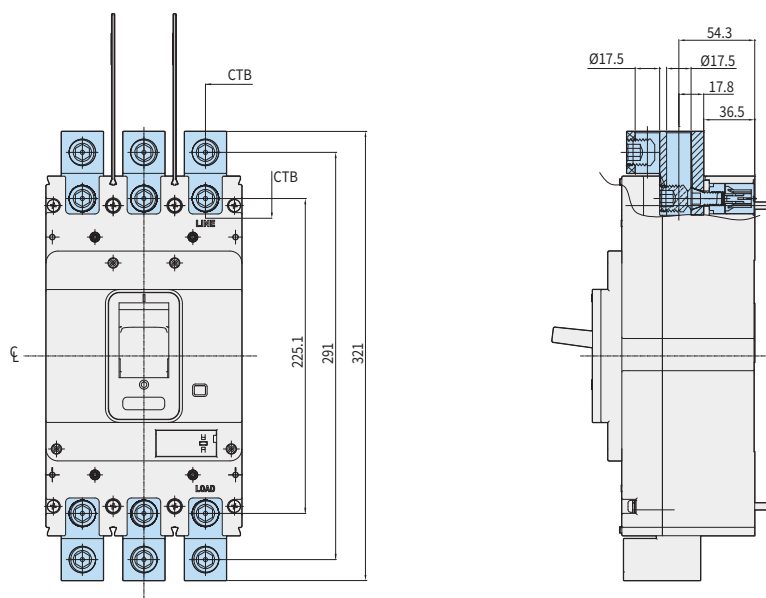

HGM630, 800

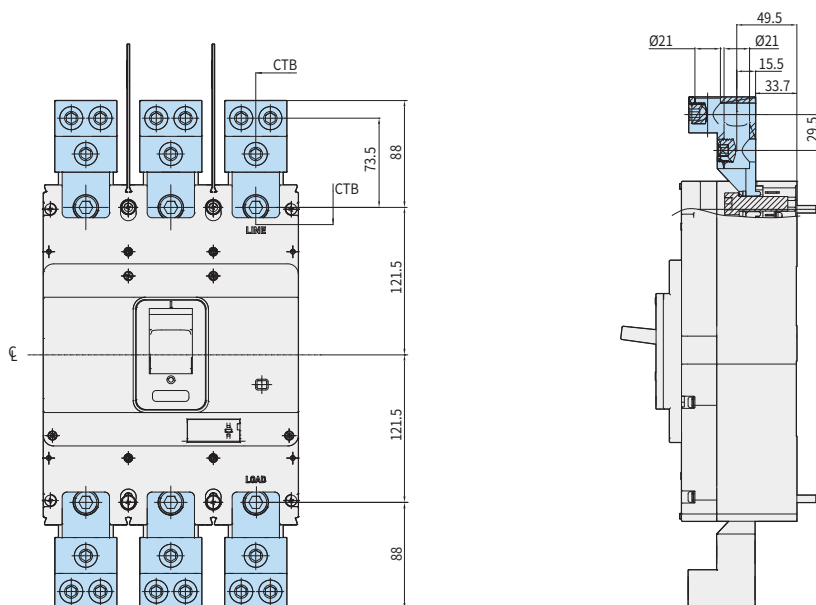

※ При использовании блока зажима провода (СТВ) и отсутствии смонтированной межполюсной перегородки линии/нагрузки изоляционная трубка или изолента не обеспечивают полной изоляции открытых проводов, что может привести к авариям вторичного короткого замыкания, поэтому межполюсную перегородку надо устанавливать.

※ При установке изделия вблизи панелей щита обязательно учитывайте допуски на наружные размеры.

Размеры

Вывод для кабельных наконечников

HGP50D, 125D, 160D

Единицы: мм

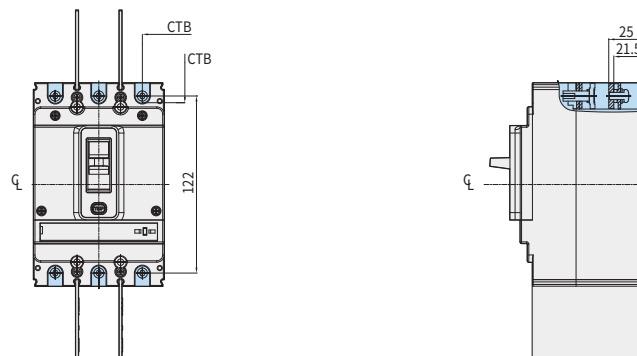

HGP100, 160, 250

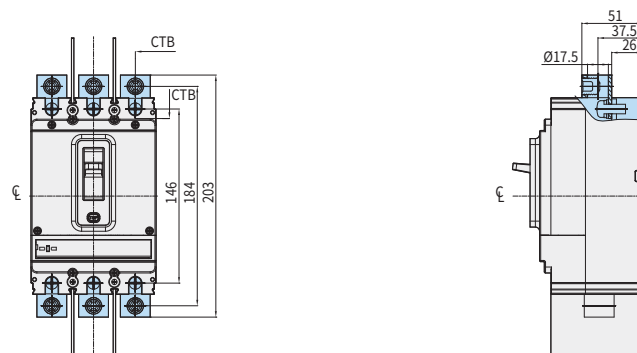

HGP400, 630

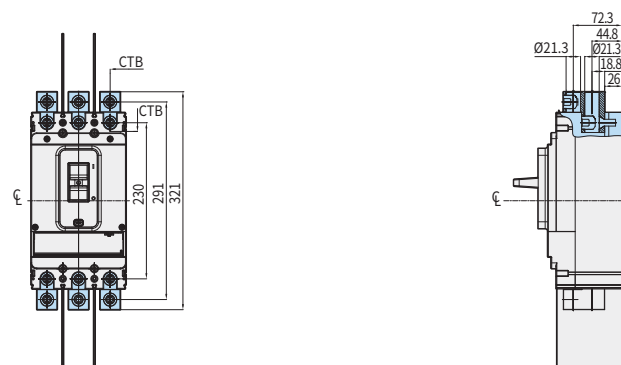

HGP800

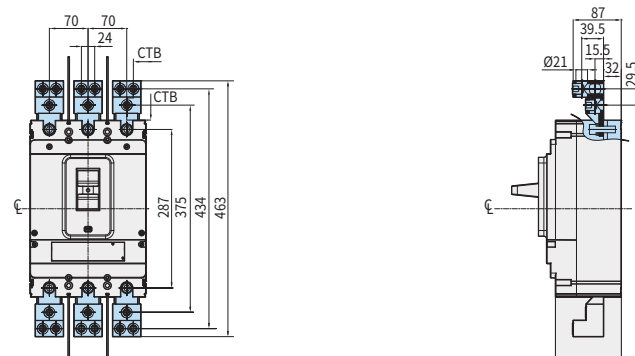

※ При установке изделия вблизи панелей щита обязательно учитывайте допуски на наружные размеры.

Последовательный шинный вывод (SBB) для HGP250

• HGP100, 160, 250

Внешние размеры

Единицы: мм

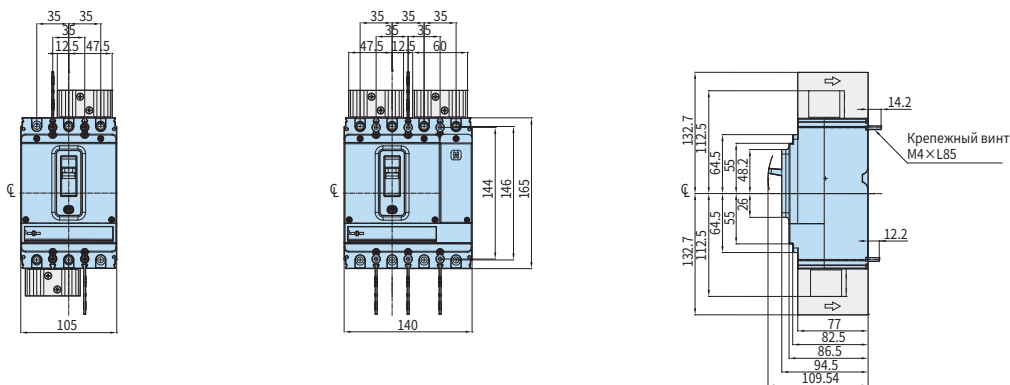

Виды части вывода

Виды SBB

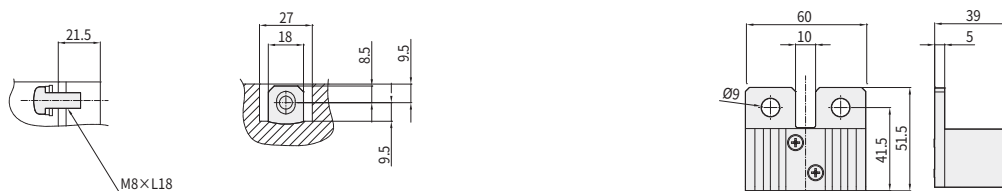

Последовательный шинный вывод (SBB) для HGP630

• HGP400, 630

Внешние размеры

Единицы: мм

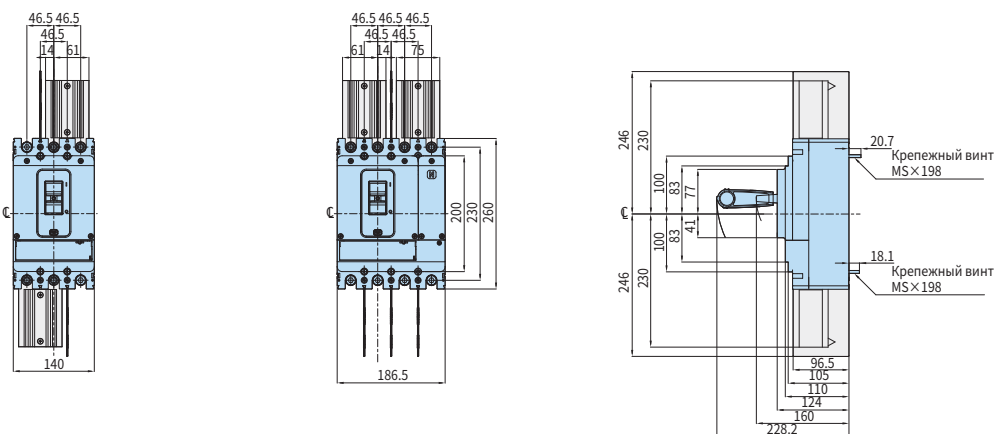

Виды части вывода

Виды SBB

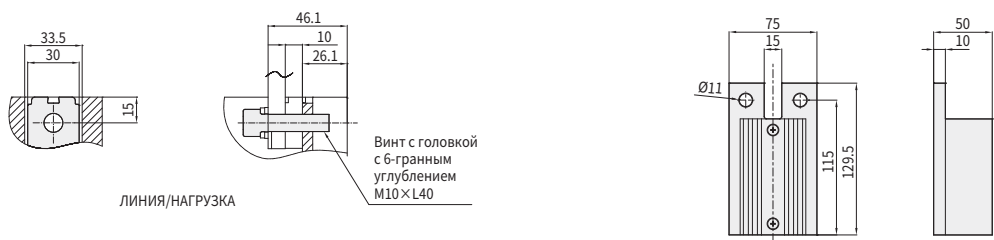

※ При установке изделия вблизи панелей щита обязательно учитывайте допуски на наружные размеры.

Размеры

Последовательный шинный вывод (SBB) для HGP800

• HGP800

Внешние размеры

Единицы: мм

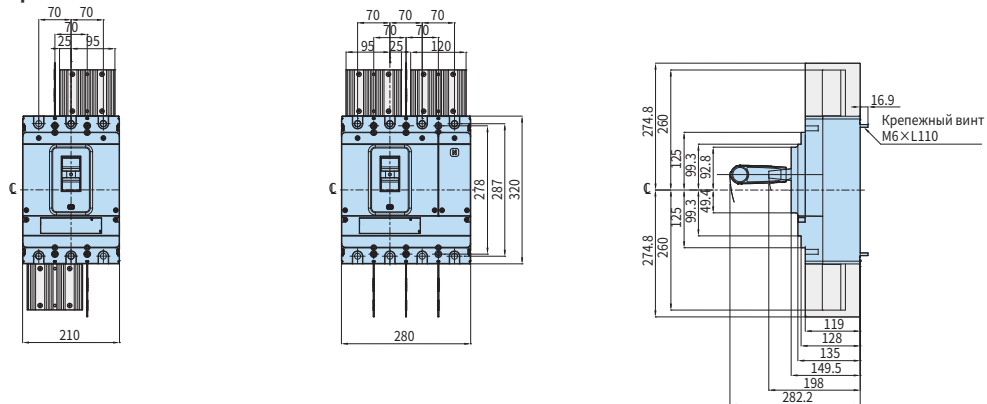

Виды части вывода

Виды SBB

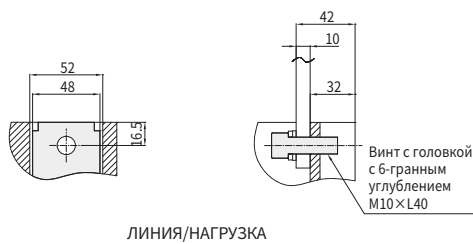

ЛИНИЯ/НАГРУЗКА

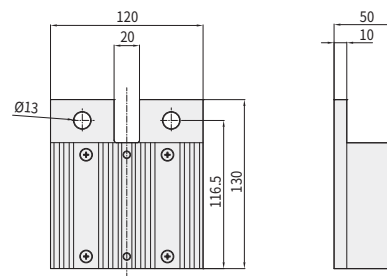

※ При установке изделия вблизи панелей щита обязательно учитывайте допуски на наружные размеры.

Переходник на DIN-рейку

• HGM100

Размеры для монтажа на DIN-рейку

Единицы: мм

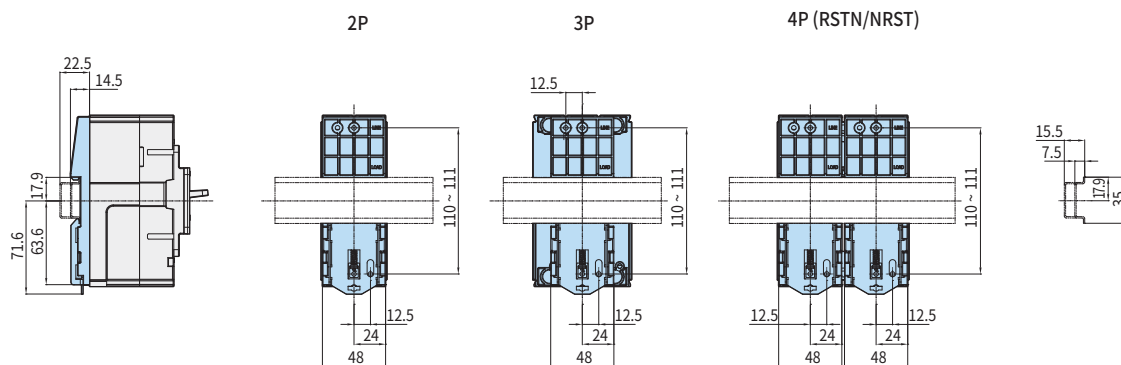

※ При установке переходника на DIN-рейку (DRA) заранее снимите заднюю перегородку.

※ При установке изделия вблизи панелей щита обязательно учитывайте допуски на наружные размеры.

Код для заказа

Автоматические выключатели в литом корпусе и автоматические выключатели дифференциального тока типа HGM

HGM		50		E		3P		T4		S	
Название модели		Типоразмер		Код категории отключающей способности при коротком замыкании		Число полюсов (категория выключателя)		Категория изделия		Метод подключения	
HGM	Автоматический выключатель в литом корпусе	30	32 AF	E	Тип E	Общий тип АВЛК/АВДТ		АВЛК: Температура наружного воздуха		S	Подключение спереди
		50	50 AF	S	Тип S	2P	2 полюса	T4	40/45 °C		
		60	63 AF	H	Тип H	3P	3 полюса				
HGE	Автоматические выключатели дифференциального тока	100	100 AF	L	Тип L	4P	4 полюса (RSTN)	АВДТ: Регулируемый дифференциальный ток		BS ³⁾	Шинные выводы (прямые)
		125	125 AF	NA	Выключатель-разъединитель	4PN	4 полюса (NRST)	АВДТ: Регулируемый дифференциальный ток			
		160	160 AF			АВЛК со встроенным ТТ ZCT		G4	30 мА	P	Втычной
		250	250 AF			G5 ¹⁾	100 мА	Автоматический выключатель мгновенного срабатывания			
		400	400 AF			Автоматический выключатель мгновенного срабатывания		MO ²⁾	Мгновенная защита	X	PC/CBM не установлен
		630	630 AF			Выключатель-разъединитель					
800	800 AF	Выключатель-разъединитель									

※ 1) В случае регулируемого типа 100/300/500/1000 мА с задержкой времени помещайте заказ как на тип 100 мА.

2) Для выключателей с мгновенной защитой можно заказать только 3P.

3) Только для типоразмеров 400 ~ 800 AF.

4) Только для 400 AF.

5) Номинальный ток выключателей с мгновенной защитой: выше 40 А.

6) Модели HGM30, HGM50, HGM60 и HGE30, HGE50, HGE60 доступны для заказа только для внутреннего рынка Кореи.

00		00		C		00016		F	
Выключатель сигналов (AUX/ALT)		Расцепитель (SHT/UVT)		Частота		Номинальный ток ⁵⁾		Характеристика расцепителя (применимо только для АВЛК)	
00	Не установлен	HGM/HGE 30 ~ 250 AF		C	50/60 Гц	00016	16 A	-	Для защиты от перегрузки, короткого замыкания
10	AUX 1C	00	Не установлен			00020	20 A		
20	AUX 2C	S1	SHT 100-120 В пер. т.			:			Нерегулируемый тепловой / Нерегулируемый мгновенный
01	ALT 1C	S2	SHT 200-250 В пер. т.			:			
11	AUX 1C + ALT 1C	S3	-			00800	800 A	F	Регулируемый тепловой / Регулируемый мгновенный
21	AUX 2C + ALT 1C	S4	SHT 380-480 В пер. т.						Мгновенная защита
		S5	SHT 24 В пост. т.					B	Регулируемая мгновенная
		S6	SHT 100-120 В пост. т.						Выключатель-разъединитель
		S7	SHT 48 В пост. т.					-	Нет функций защиты
		S8	SHT 60 В пост. т.						
		S9	125 В пост. тока						
		U1	UVT 100-120 В пер. т.						
		U2	UVT 200-230 В пер. т.						
		U3	UVT 380-415 В пер. т.						
		U4	UVT 440-480 В пер. т.						
		U5	UVT 24 В пост. т.						
		U6	UVT 100-110 В пост. т.						
		U7	UVT 48 В пост. т.						
		HGM/HGE 400 ~ 800 AF							
		00	Не установлен						
		S1	SHT 100-120 В пер. т.						
		S2	SHT 200-230 В пер. т.						
		S3	SHT 380-415 В пер. т.						
		S4	SHT 440-480 В пер. т.						
		S5	SHT 24 В пост. т.						
		S6	SHT 100-110 В пост. т.						
		U1	UVT 100-120 В пер. т.						
		U2	UVT 200-230 В пер. т.						
		U3	UVT 380-415 В пер. т.						
		U4	UVT 440-480 В пер. т.						
		U5	UVT 24 В пост. т.						
		U6	UVT 100-110 В пост. т.						

Код для заказа

Автоматические выключатели в литом корпусе HGP / Выключатели нагрузки

HGP		250		X		-G		3P		T4		S		
Название модели		Типоразмер		Код категории отключающей способности при коротком замыкании ¹⁾		Классификация 250 AF		Число полюсов		Категория изделия		Метод подключения		
HGP	Автоматический выключатель в литом корпусе/ Автоматический выключатель дифференциального тока	50D	50 AF	Пер. ток		-	Высота вывода (24-26 мм) ¹⁰⁾	3P	3 полюса пер. т.	Автоматический выключатель в литом корпусе		S	Подключение спереди	
		125D	125 AF	F ⁸⁾	36 кА								BS ⁴⁾	Шинные выводы (прямые)
		160D	160 AF	S	65 ⁶⁾ / 70 ⁷⁾ кА			BE ⁴⁾	Шинные выводы (расширенные)					
		100	100 AF	H	85 кА				P			Втычной с установленным РС/СВМ		
		160	160 AF	X	150 кА			T4 ⁹⁾		Температура наружного воздуха 40°C				
		250	250 AF	NA	Выключатель-разъединитель				T5	Температура наружного воздуха 50°C				
		400	400 AF		Пост. ток			Электронный ³⁾		EN Обычный				
		630	630 AF	F	10 кА					ED Дисплей		F		
		800	800 AF	S	55 кА					EA Амперметр				X
				H	85 кА					EE Электро счетчик		Втычной, РС/СВМ не установлены		
		X	100 кА	Защита электродвигателя		MP Для защиты электродвигателя								
				Выключатель-разъединитель		DS Выключатель-разъединитель								

※ 1) Указано для напряжения 440/460 В пер. тока.

2) Применимо только для механических типов HGP100, 160, 250 AC, DC (неприменимо для 50D, 125D, 160D, 250 для защиты электродвигателя и т.п.).

3) 50D, 125D, 160D: электронный расцепитель не применяется.

4) BS/BE: Применимо для обеих частей Линия/Нагрузка.

5) Применимо для HGP400 ~ 800.

6) HGP50D, 125D, 160D, 100, 160, 250 AF.

7) HGP400, 630, 800 AF.

8) Тип F для зарубежных продаж и отгрузки.

9) Для устройств постоянного тока применимо только T4.

10) Выпуск прекращен в марте 2020 г.

00		00		C	00016	F		
Выключатель сигналов (AUX/ALT)		Расцепитель (SHT/UVT)		Частота	Номинальный ток	Характеристики расцепителя		
00	Не установлен	00	Не установлен	C 50/60 Гц	002.5	2,5 A	Для защиты от перегрузки, короткого замыкания	
10	AUX 1C	S1	SHT 100-120 В пер. т.		006.3	6,3 A		
20	AUX 2C	S2	SHT 200-230 В пер. т.	Z Пост. ток	:	-	Нерегулируемый тепловой/ Нерегулируемый мгновенный (МТМ-FF)	
01	ALT 1C	S3	SHT 380-415 В пер. т.		:			
11	AUX 1C + ALT 1C	S4	SHT 440-480 В пер. т.		00800	800 A	F	Регулируемый тепловой/Нерегулируемый мгновенный (МТМ - JF)
21	AUX 2C + ALT 1C	S5	SHT 24 В пост. т.				H	Регулируемый тепловой/ Регулируемый мгновенный (МТМ - JJ)
31 ⁵⁾	AUX 3C + ALT 1C	S6	SHT 100-110 В пост. т.				N	Нерегулируемый тепловой/ Регулируемый мгновенный (МТМ - FF) + 4P защита нейтрали N
32 ⁵⁾	AUX 3C + ALT 2C	U1	UVT 100-120 В пер. т.				FN	Регулируемый тепловой/Нерегулируемый мгновенный (МТМ - JF) + 4P защита нейтрали N
		U2	UVT 200-230 В пер. т.				HN	Регулируемый тепловой/ Регулируемый мгновенный (МТМ - JJ) + 4P защита нейтрали N
		U3	UVT 380-415 В пер. т.					Электронный
		U4	UVT 440-480 В пер. т.				-	Не применимо (ETU)
		U5	UVT 24 В пост. т.					Защита электродвигателя
		U6	UVT 100-110 В пост. т.				-	Нет тепловой/ Регулируемый мгновенный (MCP-OJ)
								Выключатель-разъединитель
							-	Нет функций защиты (DSU)

Коды заказа аксессуаров

Аксессуары для типа HGM/HGE

HGM/HGE30, 50E/S, 60, 100

Метод подключения

		2 полюса	3 полюса	4 полюса
Втычной	TDM (линия/нагрузка)	-	TDM 10GM P3	-
	TDM (только линия)	-	TDM 10GM F3	-
	TDF (только линия)	-	TDF 10GM 3	-
	TDA (1 ряд)	-	TDA 10GM S3	-
	TDA (2 ряда)	TDA 10GM D2	TDA 10GM D3	-
Соед. блок (CBM)	CBM 10GM 2P UNIT		CBM 10GM UNIT	-
CBB BLOCK UNIT	-	CBB BLOCK UNIT CBB BLOCK UNIT2C	-	
CBB PLATE	-	CBBPLATE 10GM	-	
PC MALE	-	PCMALE 10GM 50 A (≤ 50 A) PCMALE 10GM 100 A (> 50 A)	-	
Шинный вывод (ТВВ)	Прямой шинный вывод	-	-	-
	Расширенный шинный вывод	-	-	-
Вывод подключения сзади (RCT)	Линия/нагрузка (≤ 50 A)	RCT 05GM F2	RCT 05GM F3	RCT 05GM F4
	Линия/нагрузка (> 50 A)	RCT 10GM F2	RCT 10GM F3	RCT 10GM F4
Блок зажима провода (СТВ)	≤ 50 A) дюймовый	CTB 10GM 2S50	CTB 10GM 3S50	CTB 10GM 4S50
	> 50 A) дюймовый	CTB 10GM 2S100	CTB 10GM 3S100	CTB 10GM 4S100
	≤ 50 A) метрический	CTB 10GM 2S50-MM	CTB 10GM 3S50-MM	CTB 10GM 4S50-MM
	> 50 A) метрический	CTB 10GM 2S100-MM	CTB 10GM 3S100-MM	CTB 10GM 4S100-MM
Переходник на DIN-рейку (DRA)	DRA 10GM		DRA 10GM	DRA 10GM

Внутренние аксессуары

	Вспомогательный выключатель (AUX)	Выключатель сигнализации (ALT)	Вспомогательный/сигнализации (AXT)
Контакты индикации	AUX 10GM C1	ALT 10GM L1	AXT 10GM L1
	AUX 10GM C2	ALT 10GM R1	AXT 10GM R1
Дистанционное отключение	Независимый расцепитель (SHT)		Расцепитель мин. напряжения (UVT)
	SHT 10GM DC 24 V	UVT 10GM DC 24 V	
	SHT 10GM DC 100 - 120 V	UVT 10GM DC 100 - 110 V	
	SHT 10GM DC 48 V	UVT 10GM DC 48 V	
	SHT 10GM DC 60 V	UVT 10GM AC 100 - 120 V	
	SHT 10GM DC 125 V	UVT 10GM AC 200 - 230 V	
	SHT 10GM AC 100 - 120 V	UVT 10GM AC 380 - 415 V	
	SHT 10GM AC 200 - 250 V	UVT 10GM AC 440 - 480 V	
SHT 10GM AC 380 - 480 V	-		

Внешние аксессуары

		Короткая (TFG)	Удлиненная (TFH)	
Поворотная рукоятка	Линия сверху	TFG 10GM U	TFH 10GM	
	Линия справа	TFG 10GM R	TFH 10GM	
	Линия слева	TFG 10GM L	TFH 10GM	
Привод с электродвигателем ¹⁾	2 полюса		3 полюса	4 полюса
	-		MOT 10GM DC 24 V	
	-		MOT 10GM AC/DC 110 V	
Крышка выводов	Короткая	TCF 10GM S2	TCF 10GM S3	TCF 10GM S4
	Длинная	TCF 10GM L2	TCF 10GM L3	TCF 10GM L4
Устройство запираания	2 полюса		3 полюса	4 полюса RSTN/NRST
	Накладка для навесного замка	PLD 10GM	PLD 10GM	PLD 10GM
	Механическая блокировка	MIF 10GM 2	MIF 10GM 3	MIF 10GM R4 / MIF 10GM N4
Межполюсная перегородка	2 полюса		3 полюса	4 полюса
Вспомогательная рукоятка	TQQ 10GM 2		TQQ 10GM 3	TQQ 10GM 4
			-	

※ 1) Только для HGM.

HGM/HGE50H/L, 125

Метод подключения

		2 полюса	3 полюса	4 полюса
Втычной	TDM (линия/нагрузка)	-	TDM 12GM P3	-
	TDM (только линия)	-	TDM 12GM F3	-
	TDF (только линия)	-	TDF 12GM 3	-
	TDA (1 ряд)	-	TDA 12GM S3	-
	TDA (2 ряда)	-	TDA 12GM D3	-
Соед. блок (CBM)		-	CBM 10GM UNIT	-
CBVB BLOCK UNIT		-	CBVB BLOCK UNIT CBVB BLOCK UNIT2C	-
CBVB PLATE		-	CBVBPLATE 10GM	-
PC MALE		-	PCMALE 12GM	-
Шинный вывод (TBB)	Прямой шинный вывод	-	-	-
	Расширенный шинный вывод	-	-	-
Вывод подключения сзади (RCT)	Линия/нагрузка	RCT 12GM F2	RCT 12GM F3	RCT 12GM F4
Блок зажима провода (CTB)	Дюймовый	CTB 12GM 2S	CTB 12GM 3S	CTB 12GM 4S
	Метрический	CTB 12GM 2S-MM	CTB 12GM 3S-MM	CTB 12GM 4S-MM
Переходник на DIN-рейку (DRA)		-	-	-

Внутренние аксессуары

	Вспомогательный выключатель (AUX)	Выключатель сигнализации (ALT)	Вспомогательный/сигнализации (AXT)
Контакты индикации	AUX 10GM C1	ALT 10GM L1	AXT 10GM L1
	AUX 10GM C2	ALT 10GM R1	AXT 10GM R1
Дистанционное отключение	Независимый расцепитель (SHT)		Расцепитель мин. напряжения (UVT)
	SHT 10GM DC 24 V		UVT 10GM DC 24 V
	SHT 10GM DC 100 - 120 V		UVT 10GM DC 100 - 110 V
	SHT 10GM DC 48 V		UVT 10GM DC 48 V
	SHT 10GM DC 60 V		UVT 10GM AC 100 - 120 V
	SHT 10GM DC 125 V		UVT 10GM AC 200 - 230 V
	SHT 10GM AC 100 - 120 V		UVT 10GM AC 380 - 415 V
	SHT 10GM AC 200 - 250 V		UVT 10GM AC 440 - 480 V
	SHT 10GM AC 380 - 480 V		-

Внешние аксессуары

		Короткая (TFG)	Удлиненная (TFH)	
Поворотная рукоятка	Линия сверху	TFG 12GM U	TFH 12GM	
	Линия справа	TFG 12GM R	TFH 12GM	
	Линия слева	TFG 12GM L	TFH 12GM	
Привод с электродвигателем ¹⁾		2 полюса	3 полюса	4 полюса
		-	MOT 12GM DC 24 V	
		-	MOT 12GM AC/DC 110 V	
Крышка выводов	Короткая	TCF 12GM S2	TCF 12GM S3	TCF 12GM S4
	Длинная	TCF 12GM L2	TCF 12GM L3	TCF 12GM L4
Устройство запираения	Накладка для навесного замка	PLD 10GM	PLD 10GM	PLD 10GM
	Механическая блокировка	MIF 12GM 2	MIF 12GM 3	MIF 12GM R4 / MIF 12GM N4
Межполюсная перегородка		TQQ 10GM 2	TQQ 10GM 3	TQQ 10GM 4
Вспомогательная рукоятка			-	

※ 1) Только для HGM.

Коды заказа аксессуаров

Аксессуары для типа HGM/HGE

HGM/HGE160, 250

Метод подключения

		2 полюса	3 полюса	4 полюса
Втычной	TDM (линия/нагрузка)	-	TDM 25GM P3	-
	TDM (только линия)	-	TDM 25GM F3	-
	TDF (только линия)	-	-	-
	TDA (1 ряд)	-	-	-
	TDA (2 ряда)	-	-	-
Соед. блок (CBM)		-	CBM 10GM UNIT	-
CBV BLOCK UNIT		-	CBV BLOCK UNIT CBV BLOCK UNIT2C	-
CBV PLATE		-	CBVPLATE 10GM	-
PC MALE		-	PCMALE 25GM	-
Шинный вывод (TBB)	Прямой шинный вывод	TBB 25GP 2S	TBB 25GP 3S	TBB 25GP 4S
	Расширенный шинный вывод	-	TBB 25GP 3E45	TBB 25GP 4E45
Вывод подключения сзади (RCT)	Линия/нагрузка	RCT 25GM F2	RCT 25GM F3	RCT 25GM F4
Блок зажима провода (CTB)	Дюймовый	CTB 25GM 2S	CTB 25GM 3S	CTB 25GM 4S
	Метрический	CTB 25GM 2S-MM	CTB 25GM 3S-MM	CTB 25GM 4S-MM
Переходник на DIN-рейку (DRA)		-	-	-

Внутренние аксессуары

	Вспомогательный выключатель (AUX)	Выключатель сигнализации (ALT)	Вспомогательный/сигнализации (AXT)
Контакты индикации	AUX 10GM C1	ALT 10GM L1	AXT 10GM L1
	AUX 10GM C2	ALT 10GM R1	AXT 10GM R1
Дистанционное отключение	Независимый расцепитель (SHT)		Расцепитель мин. напряжения (UVT)
	SHT 10GM DC 24 V		UVT 10GM DC 24 V
	SHT 10GM DC 100 - 120 V		UVT 10GM DC 100 - 110 V
	SHT 10GM DC 48 V		UVT 10GM DC 48 V
	SHT 10GM DC 60 V		UVT 10GM AC 100 - 120 V
	SHT 10GM DC 125 V		UVT 10GM AC 200 - 230 V
	SHT 10GM AC 100 - 120 V		UVT 10GM AC 380 - 415 V
	SHT 10GM AC 200 - 250 V		UVT 10GM AC 440 - 480 V
	SHT 10GM AC 380 - 480 V		-

Внешние аксессуары

		Короткая (TFG)	Удлиненная (TFH)
Поворотная рукоятка	Линия сверху	TFG 25GM U	TFH 25GM
	Линия справа	TFG 25GM R	TFH 25GM
	Линия слева	TFG 25GM L	TFH 25GM
Привод с электродвигателем ¹⁾		2 полюса	3 полюса
		-	MOT 25GM DC 24 V
		-	MOT 25GM AC/DC 110 V
Крышка выводов	Короткая	TCF 25GM S3	TCF 25GM S4
	Длинная	TCF 25GM L3	TCF 25GM L4
		2 полюса	3 полюса
Устройство запираания	Накладка для навесного замка	PLD 10GM	PLD 10GM
	Механическая блокировка	MIF 25GM 3	MIF 25GM R4 / MIF 25GM N4
Межполюсная перегородка		2 полюса	3 полюса
		TQQ 25GM 2	TQQ 25GM 3
Вспомогательная рукоятка		-	4 полюса
			TQQ 25GM 4

※ 1) Только для HGM.

HGM/HGE400

Метод подключения

		2 полюса	3 полюса	4 полюса
Втычной	TDM (линия/нагрузка)	-	TDM 40GM P3	-
	TDM (только линия)	-	TDM 40GM F3	-
Соед. блок (CBM)		-	CBM 10GM UNIT	-
CBVB BLOCK UNIT		-	CBVB BLOCK UNIT CBVB BLOCK UNIT2C	-
CBVB PLATE		-	CBVBPLATE 40GM	-
PC MALE		-	PCMALE 40GM	-
Шинный вывод (TBB)	Прямой шинный вывод	TBB 40GM 2S	TBB 40GM 3S	TBB 40GM 4S
	Расширенный шинный вывод	-	TBB 40GM 3E59	TBB 40GM 4E59
Вывод подключения сзади (RCT)	Линия	-	RCT 40GM F3 LINE	RCT 40GM F4 LINE
	Нагрузка	-	RCT 40GM F3 LOAD	RCT 40GM F4 LOAD
Блок зажима провода (CTB)	1 отверстие	-	CTB 40GM 3S1H	CTB 40GM 4S1H
	2 отверстия	-	CTB 40GM 3S	CTB 40GM 4S

Внутренние аксессуары

	Вспомогательный выключатель (AUX)	Выключатель сигнализации (ALT)
Контакты индикации	AUX 40GM C1	ALT 40GM L1
Дистанционное отключение	Независимый расцепитель (SHT)	Расцепитель мин. напряжения (UVT)
	SHT 40GM DC 24 V	UVT 40GM DC 24 V
	SHT 40GM DC 100 - 110 V	UVT 40GM DC 100 - 110 V
	SHT 40GM AC 100 - 120 V	UVT 40GM AC 100 - 120 V
	SHT 40GM AC 200 - 230 V	UVT 40GM AC 200 - 230 V
	SHT 40GM AC 380 - 415 V	UVT 40GM AC 380 - 415 V
	SHT 40GM AC 440 - 480 V	UVT 40GM AC 440 - 480 V

Внешние аксессуары

		Короткая (TFG)	Удлиненная (TFH)
Поворотная рукоятка	Линия сверху	TFG 40GM U	TFH 40GM
	Линия справа	TFG 40GM R	TFH 40GM
	Линия слева	TFG 40GM L	TFH 40GM
Привод с электродвигателем ¹⁾		2 полюса	3 полюса
		-	MOT 40GM DC 24 V
		-	MOT 40GM AC/DC 110 V
		-	MOT 40GM AC/DC 240 V
Крышка выводов	Короткая	TCF 40GM S3	TCF 40GM S4
	Длинная	TCF 40GM L3	TCF 40GM L4
Устройство запирания	Накладка для навесного замка	PLD 40GM	PLD 40GM
	Механическая блокировка	MIF 40GM 3	MIF 40GM R4 / MIF 40GM N4
Межполюсная перегородка	TQQ 40GM 2	TQQ 40GM 3	TQQ 40GM 4
Вспомогательная рукоятка		THA 48GM	

※ 1) Только для HGM.

Коды заказа аксессуаров

Аксессуары для типа HGM/HGE

HGM/HGE630, 800

Метод подключения

		2 полюса	3 полюса	4 полюса
Втычной	TDM (линия/нагрузка)	-	TDM 80GM P3	-
	TDM (только линия)	-	TDM 80GP F3	-
Соед. блок (CBM)		-	CBM 10GM UNIT	-
CBV BLOCK UNIT		-	CBV BLOCK UNIT CBV BLOCK UNIT2C	-
CBV PLATE		-	CBVPLATE 80GM	-
PC MALE		-	PCMALE 80GM	-
Шинный вывод	Прямой шинный вывод	TBB 63GM 2S (HGM/HGE630) TBB 80GM 2S (HGM/HGE800)	TBB 63GM 3S (HGM/HGE630) TBB 80GM 3S (HGM/HGE800)	TBB 63GM 4S (HGM/HGE630) TBB 80GM 4S (HGM/HGE800)
	Расширенный шинный вывод	-	-	-
Вывод подключения сзади (RCT)	Линия	-	RCT 80GM F3 LINE	RCT 80GM F4 LINE
	Нагрузка	-	RCT 80GM F3 LOAD	RCT 80GM F4 LOAD
Блок зажима провода (CTB)		-	CTB 80GM 3S	CTB 80GM 4S

Внутренние аксессуары

	Вспомогательный выключатель (AUX)	Выключатель сигнализации (ALT)
Контакты индикации	AUX 40GM C1	ALT 40GM L1
	Независимый расцепитель (SHT)	Расцепитель мин. напряжения (UVT)
Дистанционное отключение	SHT 40GM DC 24 V	UVT 40GM DC 24 V
	SHT 40GM DC 100 - 110 V	UVT 40GM DC 100 - 110 V
	SHT 40GM AC 100 - 120 V	UVT 40GM AC 100 - 120 V
	SHT 40GM AC 200 - 230 V	UVT 40GM AC 200 - 230 V
	SHT 40GM AC 380 - 415 V	UVT 40GM AC 380 - 415 V
	SHT 40GM AC 440 - 480 V	UVT 40GM AC 440 - 480 V

Внешние аксессуары

		Короткая (TFG)	Удлиненная (TFH)	
Поворотная рукоятка	Линия сверху	TFG 80GM U	TFH 80GM	
	Линия справа	TFG 80GM R	TFH 80GM	
	Линия слева	TFG 80GM L	TFH 80GM	
		2 полюса	3 полюса	4 полюса
Привод с электродвигателем ¹⁾		-	MOT 80GM DC 24 V	
		-	MOT 80GM AC/DC 110 V	
		-	MOT 80GM AC/DC 240 V	
Крышка выводов	Короткая	TCF 80GM S3		TCF 80GM S4
	Длинная	TCF 80GM L3		TCF 80GM L4
Устройство запираания	Накладка для навесного замка	PLD 40GM	PLD 40GM	PLD 40GM
	Механическая блокировка	MIF 80GM 3		MIF 80GM R4 / MIF 80GM N4
Межполюсная перегородка		TQQ 40GM 2	TQQ 40GM 3	TQQ 40GM 4
Вспомогательная рукоятка		THA 48GM		

※ 1) Только для HGM.

Коды заказа аксессуаров

Аксессуары для типа HGM/HGE

HGP50/125/160D

Метод подключения

Втычной		3 полюса	4 полюса
TDM (линия/нагрузка)		TDM 16GP P3	-
TDM (только линия)		TDM 16GP F3	-
Соед. колодка (CBM)		CBM 10GM UNIT	-
CBV BLOCK UNIT		CBV BLOCK UNIT CBV BLOCK UNIT2C	-
CBV PLATE		CBVPLATE 16GP	-
PC MALE		PCMALE 16GP	-
Шинный вывод (ТВВ)	Прямой шинный вывод	-	-
	Расширенный шинный вывод	-	-
Вывод подключения сзади (RCT)	Линия/нагрузка	RCT 16GP F3	RCT 16GP F4
Блок зажима провода (CTB)		CTB 16GP 3	CTB 16GP 4

Внутренние аксессуары

	Вспомогательный выключатель (AUX)	Выключатель сигнализации (ALT)
Контакты индикации	AUX 16GP R1	ALT 16GP L1
Дистанционное отключение	Независимый расцепитель (SHT)	Расцепитель мин. напряжения (UVT)
	SHT 16GP DC 24 V	UVT 16GP DC 24 V
	SHT 16GP DC 100 - 110 V	UVT 16GP DC 100 - 110 V
	SHT 16GP AC 100 - 120 V	UVT 16GP AC 100 - 120 V
	SHT 16GP AC 200 - 230 V	UVT 16GP AC 200 - 230 V
	SHT 16GP AC 380 - 415 V	UVT 16GP AC 380 - 415 V
	SHT 16GP AC 440 - 480 V	UVT 16GP AC 440 - 480 V

Внешние аксессуары

	Удлиненная (TFH)	Короткая (TFG)	Удлиненная (TFH)
Поворотная рукоятка	Линия сверху	TFG 16GP U	TFH 16GP
	Линия справа	TFG 16GP R	TFH 16GP
	Линия слева	TFG 16GP L	TFH 16GP
Привод с электродвигателем	3 полюса/4 полюса		
	MOT 16GP DC 24 V		
	MOT 16GP AC/DC 110 V		
Крышка выводов	Короткая	TCF 16GP S3	-
	Длинная	TCF 16GP L3	TCF 16GP L4
Устройство запирания	Накладка для навесного замка	PLD 16GP	PLD 16GP
	Механическая блокировка	MIF 16GP 3	MIF 16GP R4
Межполюсная перегородка		TQQ 16GP 3	TQQ 16GP 4
Вспомогательная рукоятка		-	-

HGP100/160/250

Метод подключения

Втычной		3 полюса	4 полюса
TDM (линия/нагрузка)		TDM 25GM P3	-
TDM (только линия)		TDM 25GM F3	-
Соед. колодка (CBM)		CBM 10GM UNIT	-
CBV BLOCK UNIT		CBV BLOCK UNIT CBV BLOCK UNIT2C	-
CBV PLATE		CBVPLATE 10GM	-
PC MALE		PCMALE 25GP-G	-
Шинный вывод (TBB)	Прямой шинный вывод	TBB 25GP 3S	TBB 25GP 4S
	Расширенный шинный вывод	TBB 25GP 3E45	TBB 25GP 4E45
Вывод подключения сзади (RCT)	Линия/нагрузка	RCT 25GP-G F3	RCT 25GP-G F4
Блок зажима провода (CTB)		CTB 25GP 3	CTB 25GP 4
Последовательный шинный вывод (SBB)		SBB 25 GP	SBB 25 GP
Компенсатор высоты вывода (STP) ⁶⁾		STP 25GP-G 3T2.5 STP 25GP-G 3T4.5	STP 25GP-G 4T2.5 STP 25GP-G 4T4.5

Внутренние аксессуары

		Вспомогательный выключатель (AUX)	Выключатель сигнализации (ALT)
Контакты индикации		AUX 16GP R1	ALT 25GP L1
		Независимый расцепитель (SHT)	Расцепитель мин. напряжения (UVT)
Дистанционное отключение		SHT 25GP-G DC 24 V	UVT 25GP-G DC 24 V
		SHT 25GP-G DC 100 - 110 V	UVT 25GP-G DC 100 - 110 V
		SHT 25GP-G AC 100 - 120 V	UVT 25GP-G AC 100 - 120 V
		SHT 25GP-G AC 200 - 230 V	UVT 25GP-G AC 200 - 230 V
		SHT 25GP-G AC 380 - 415 V	UVT 25GP-G AC 380 - 415 V
		SHT 25GP-G AC 440 - 480 V	UVT 25GP-G AC 440 - 480 V
Внутренний электронный аксессуар	СИД индикатора отказа	FAL 25GP ¹⁾	
	Кабель питания 24 В пост. т. ²⁾	PWC 25GP DC 24 V	
	Разъем 24 В пост. т. ³⁾	TB 25GP DC 24 V	
	Элемент питания 3,6 В	BAT 25GP 10 EA ⁴⁾ BAT 25GP 1 EA ⁵⁾	

Внешние аксессуары

		Короткая (TFG)	Удлиненная (TFH)
Поворотная рукоятка	Линия сверху	TFG 25GP U	TFH 25GP
	Линия справа	TFG 25GP R	TFH 25GP
	Линия слева	TFG 25GP L	TFH 25GP
		3 полюса/4 полюса	
Привод с электродвигателем		MOT 25GP DC 24 V	
		MOT 25GP AC/DC 110 V	
		MOT 25GP AC/DC 240 V	
Крышка выводов	Короткая	TCF 25GP-G S3	-
	Длинная	TCF 25GP-G L3	TCF 25GP-G L4
Устройство запираения	Накладка для навесного замка	PLD 25GP	PLD 25GP
	Механическая блокировка	MIF 25GP 3	MIF 25GP R4
Межполюсная перегородка		TQQ 25GP-G 3	TQQ 25GP-G 4
Вспомогательная рукоятка		-	-
Внутренний электронный аксессуар	Устройство для испытаний	TESTKIT 25GP	
	Модуль NFC	NFCMD 25GP	

※ 1) Аксессуар FAL для электронного АВЛК занимает место расцепителей SHT/UVT 1 + AUX1 на схеме установки внутренних аксессуаров АВЛК на стр. 81.

2) Применяется только для ETU типа А, Е, длина: 1,5 м.

3) Применяется только для ETU типа А, Е.

4) 10 шт., завернуты в пластик.

5) 1 шт., завернута в пластик.

6) Согласует высоту выводов между старой и новой моделями (Т2.5: высота 2,5 мм / Т4.5: высота 4,5 мм, 3 полюса 3 шт. / 4 полюса 4 шт.).

7) 1 шт.

Коды заказа аксессуаров

Аксессуары для типа HGM/HGE

HGP400/630

Метод подключения

Втычной		3 полюса	4 полюса
TDM (линия/нагрузка)		TDM 63GP P3	-
TDM (только линия)		TDM 63GP F3	-
Соед. блок (CBM)		CBM 10GM UNIT	-
CBV BLOCK UNIT		CBV BLOCK UNIT CBV BLOCK UNIT2C	-
CBV PLATE		CBVPLATE 63GP	-
PC MALE		PCMALE 63GP	-
Шинный вывод (TBB)	Прямой шинный вывод	TBB 63GP 3S	TBB 63GP 4S
	Расширенный шинный вывод	TBB 63GP 3E61.5	TBB 63GP 4E61.5
Вывод подключения сзади (RCT)	Линия	RCT 63GP F3 LINE	RCT 63GP F4 LINE
	Нагрузка	RCT 63GP F3 LOAD	RCT 63GP F4 LOAD
Блок зажима провода (CTB)		CTB 63GP 3	CTB 63GP 4
Последовательный шинный вывод (SBB)		SBB 63 GP	SBB 63 GP

Внутренние аксессуары

		Вспомогательный выключатель (AUX)	Выключатель сигнализации (ALT)
Контакты индикации		AUX 63GP L1	ALT 63GP R1
		Независимый расцепитель (SHT)	Расцепитель мин. напряжения (UVT)
		SHT 63GP DC 24 V	UVT 63GP DC 24 V
		SHT 63GP AC 100 - 110 V	UVT 63GP AC 100 - 110 V
		SHT 63GP AC 100 - 120 V	UVT 63GP AC 100 - 120 V
Дистанционное отключение		SHT 63GP AC 200 - 230 V	UVT 63GP AC 200 - 230 V
		SHT 63GP AC 380 - 415 V	UVT 63GP AC 380 - 415 V
		SHT 63GP AC 440 - 480 V	UVT 63GP AC 440 - 480 V
Внутренний электронный аксессуар	СИД индикатора отказа	FAL 25GP ¹⁾	
	Кабель питания 24 В пост. т. ²⁾	PWC 25GP DC 24 V	
	Разъем 24 В пост. т. ³⁾	TB 25GP DC 24 V	
	Элемент питания 3,6 В	BAT 25GP 10 EA ⁴⁾	
		BAT 25GP 1 EA ⁵⁾	

Внешние аксессуары

		Короткая (TFG)	Удлиненная (TFH)
Поворотная рукоятка	Линия сверху	TFG 63GP U	TFH 63GP
	Линия справа	TFG 63GP R	TFH 63GP
	Линия слева	TFG 63GP L	TFH 63GP
		3 полюса/4 полюса	
Привод с электродвигателем		MOT 63GP DC 24 V	
		MOT 63GP AC/DC 110 V	
		MOT 63GP AC/DC 240 V	
		3 полюса	4 полюса
Крышка выводов	Короткая	TCF 63GP S3	-
	Длинная	TCF 63GP L3	TCF 63GP L4
Устройство запираания	Накладка для навесного замка	PLD 63GP	PLD 63GP
	Механическая блокировка	MIF 63GP 3	MIF 63GP R4
Межполюсная перегородка		TQQ 63GP 3	TQQ 63GP 4
Вспомогательная рукоятка		THA 63GP	THA 63GP
Внутренний электронный аксессуар	Устройство для испытаний	TESTKIT 25GP	
	Модуль NFC	NFCMD 25GP	

※ 1) Аксессуар FAL для электронного АВЛК занимает место расцепителей SHT/UVT 1 + AUX1 на схеме установки внутренних аксессуаров АВЛК на стр. 81.

2) Применяется только для ETU типа А, Е, длина: 1,5 м.

3) Применяется только для ETU типа А, Е.

4) 10 шт., завернуты в пластик.

5) 1 шт., завернута в пластик.

HGP800

Метод подключения

Втычной		3 полюса	4 полюса
TDM (линия/нагрузка)		TDM 80GP P3	-
TDM (только линия)		TDM 80GP F3	-
Соед. блок (CBM)		CBM 10GM UNIT	-
CBV BLOCK UNIT		CBV BLOCK UNIT CBV BLOCK UNIT2C	-
CBV PLATE		CBVPLATE 80GP	-
PC MALE		PCMALE 80GP	-
Шинный вывод (TBB)	Прямой шинный вывод	TBB 80GP 3S	TBB 80GP 4S
	Расширенный шинный вывод	-	-
Вывод подключения сзади (RCT)	Линия	RCT 80GP F3 LINE	RCT 80GP F4 LINE
	Нагрузка	RCT 80GP F3 LOAD	RCT 80GP F4 LOAD
Блок зажима провода (CTB)		CTB 80GP 3	CTB 80GP 4
Последовательный шинный вывод (SBB)		SBB 80 GP	SBB 80 GP

Внутренние аксессуары

		Вспомогательный выключатель (AUX)	Выключатель сигнализации (ALT)
Контакты индикации		AUX 63GP L1	ALT 63GP R1
		Независимый расцепитель (SHT)	Расцепитель мин. напряжения (UVT)
		SHT 63GP DC 24 V	UVT 63GP DC 24 V
		SHT 63GP DC 100 - 110 V	UVT 63GP DC 100 - 110 V
Дистанционное отключение		SHT 63GP AC 100 - 120 V	UVT 63GP AC 100 - 120 V
		SHT 63GP AC 200 - 230 V	UVT 63GP AC 200 - 230 V
		SHT 63GP AC 380 - 415 V	UVT 63GP AC 380 - 415 V
		SHT 63GP AC 440 - 480 V	UVT 63GP AC 440 - 480 V
Внутренний электронный аксессуар	СИД индикатора отказа	FAL 25GP ¹⁾	
	Кабель питания 24 В пост. т. ²⁾	PWC 25GP DC 24 V	
	Разъем 24 В пост. т. ³⁾	TB 25GP DC 24 V	
	Элемент питания 3,6 В	BAT 25GP 10 EA ⁴⁾ BAT 25GP 1 EA ⁵⁾	

Внешние аксессуары

		Короткая (TFG)	Удлиненная (TFH)
Поворотная рукоятка	Линия сверху	TFG 80GP U	TFH 80GP
	Линия справа	TFG 80GP R	TFH 80GP
	Линия слева	TFG 80GP L	TFH 80GP
		3 полюса/4 полюса	
Привод с электродвигателем		MOT 80GP DC 24 V	
		MOT 80GP AC/DC 110 V	
		MOT 80GP AC/DC 240 V	
		3 полюса	4 полюса
Крышка выводов	Короткая	TCF 80GP S3	-
	Длинная	TCF 80GP L3	TCF 80GP L4
Устройство запираания	Накладка для навесного замка	PLD 80GP	PLD 80GP
	Механическая блокировка	MIF 80GP 3	MIF 80GP R4
Межполюсная перегородка		TQQ 80GP 3	TQQ 80GP 4
Вспомогательная рукоятка		THA 80GP	THA 80GP
Внутренний электронный аксессуар	Устройство для испытаний	TESTKIT 25GP	
	Модуль NFC	NFCMD 25GP	

※ 1) Аксессуар FAL для электронного АВЛК занимает место расцепителей SHT/UVT 1 + AUX1 на схеме установки внутренних аксессуаров АВЛК на стр. 81.

2) Применяется только для ETU типа А, Е, длина: 1,5 м.

3) Применяется только для ETU типа А, Е.

4) 10 шт., завернуты в пластик.

5) 1 шт., завернута в пластик.

Обращение, техническое обслуживание и проверки

Хранение и транспортировка

Меры предосторожности при хранении

Температура окружающего воздуха

- 20 °С ~ + 60 °С

Высота над уровнем моря

Ниже 1000 м над уровнем моря

Относительная влажность

В пределах 45%~85%

Окружающая среда может влиять на качество изоляции и износостойкость выключателей в литом корпусе и автоматических выключателей, управляемых дифференциальным током, поэтому перед монтажом необходимо тщательно проверять условия эксплуатации на объекте.



- Не оставляйте аппараты вблизи источников едких газов. Не оставляйте аппараты вблизи источников сернистого газа, аммиака и других едких газов.



- Не храните долгое время аппараты в местах с высокой влажностью.



- Не оставляйте аппараты под прямым солнечным светом на долгое время.



- Избегайте участков с большой запыленностью. Не храните аппараты на открытых местах, используйте крышки или упаковочный материал для предотвращения попадания пыли внутрь автоматического выключателя.



- Не допускайте хранения при низкой или высокой температуре. Температура при хранении должна быть в диапазоне 20 °С ~ +60 °С. (В виде исключения HGM/HGP-МССВ в заводской упаковке можно хранить при температуре до - 40 °С.)

Меры предосторожности при транспортировке

⚠ Осторожно

- Не допускайте ударов во время транспортировки. Падение или воздействие сильных ударов могут привести к дефектам.
- Не обращайтесь с автоматическим выключателем, удерживая его за установленный аксессуар или за подключенный к аксессуару провод. Сотрудник может быть травмирован, или возможна неисправность автоматического выключателя.

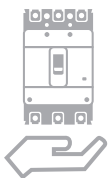

- Во время переноски всегда держите автоматические выключатели за корпус. Не обращайтесь с автоматическим выключателем, удерживая его за подключенный к аксессуару провод или шину.



- Соблюдайте осторожность при обращении с металлическими аксессуарами. Острые кромки панелей металлических аксессуаров могут привести к порезам.



- Не допускайте ударов во время транспортировки. Падение или воздействие сильных ударов могут привести к дефектам.



- Обратите внимание на упаковку автоматического выключателя перед транспортировкой. Ненадлежащая упаковка может привести к повреждению автоматического выключателя во время транспортировки.

Монтаж

Более подробные размеры, необходимые для монтажа каждой части оборудования, смотрите в других документах.

⚠ Осторожно

- Электромонтажные работы может выполнять только персонал, аттестованный для таких работ.
- При подключении электропроводки входной выключатель должен быть отключен, обязательно проверьте это перед началом работы.
- В случае отсоединенного провода или шинного вывода подсоедините их и надежно затяните винты со стандартным моментом затяжки.
Если крепежный винт вывода затянут слабо, это может вызвать неполадки и возгорание из-за перегрева.
- Тщательно изолируйте токоведущие части выключателя с помощью межполюсных перегородок, изоляционных трубок, изолянты или других средств для открытых проводников при подключении автоматического выключателя спереди.
Если открытый проводник не изолирован, это может привести к короткому замыканию.

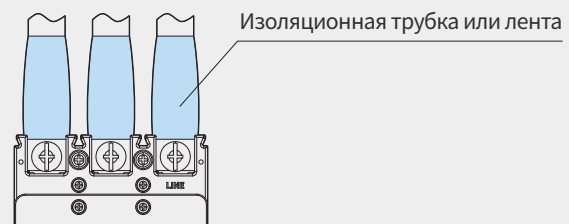
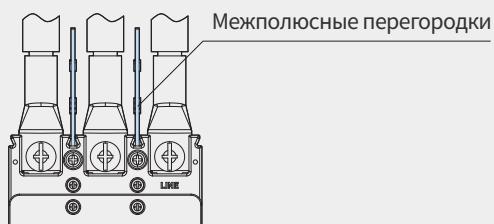

- Предусмотрите достаточный воздушный зазор (расстояние изоляции) до дуги и не перекрывайте выход газа дуговой камеры.
Если выход газа из дугогасительной камеры перекрыт, выключатель может не отключиться.
- Запрещено устанавливать выключатель на участках с высокой температурой, высокой влажностью, запыленностью, наличием едкой атмосферы или сильной вибрации. Это может привести к возгоранию или ненормальному отключению.
- Установите автоматический выключатель так, чтобы в него не могли попасть посторонние материалы (металлическая пыль, бетонная пыль), дождевая вода и т.п.
Наличие таких посторонних материалов в автоматическом выключателе может вызвать пожар или поломку.
- В случае 4-х полюсного автоматического выключателя нейтральный провод из 4 проводов трехфазной системы необходимо подключить к полюсу N (правый полюс автоматического выключателя).
- При монтаже аппарата провода питающей сети (линия) должны быть подключены к выводам линии выключателя, а провода нагрузки - к выводам нагрузки выключателя. Неправильное подключение может вызвать повреждение выключателя и поражение персонала электрическим током.
- Если межполюсная перегородка не установлена между выводами автоматического выключателя, это может вызвать аварии с вторичным коротким замыканием, поэтому перегородку необходимо установить.

Обращение, техническое обслуживание и проверки

Монтаж

Меры предосторожности при монтаже

- Устанавливайте автоматический выключатель в месте, которое удовлетворяет следующим требованиям. Установка автоматического выключателя в местах с условиями эксплуатации, отличными от указанных ниже, может привести к неполадкам в автоматическом выключателе, пожару и другому ущербу.
 - Температура окружающего воздуха должна быть в диапазоне от -5 °C до +40 °C. (Однако средняя температура за 24 часа не должна превышать 35°C. Если окружающая температура в диапазоне от -40 °C до -5 °C, то АВЛК HGM/HGP можно эксплуатировать с ограничениями).
 - Относительная влажность должна быть в пределах 45~85 %.
 - Отсутствует чрезмерная вибрация и сильные удары.
 - Высота над уровнем моря ниже 2000 м.
 - Можно эксплуатировать без чрезмерного содержания в атмосфере водяных паров, паров масел, дыма, пыли, солей, едких веществ и других вредных материалов.
 - Не допускайте освещения прямым солнечным светом.



- В случае 4-х полюсного автоматического выключателя нейтральный провод из 4 проводов трехфазной системы необходимо подключить к полюсу N. Нельзя допускать превышение тока в нейтральном проводнике, это может привести к пожару.



- Нельзя перекрывать отверстие для вывода газа дугового разряда. Это может привести к снижению отключающей способности.



- Необходимо обеспечить отсутствие пыли, металлических частиц и другого постороннего материала. После монтажа необходимо установить защитные крышки и панели, снятые для проведения работ.

Меры предосторожности при подключении



- При затяжке винтов зажимов выводов соблюдайте указанный момент затяжки. Неполное затягивание винта зажима может привести к перегреву, поэтому каждый винт зажима необходимо затянуть с полным моментом затяжки. Кроме того, затяжка с чрезмерным моментом может привести к повреждению винта зажима вывода и корпуса автоматического выключателя.



- Нельзя снимать изоляционную пластину, прикрепленную в нижней части автоматического выключателя. Это может привести к нарушению изоляции и к снижению параметров изоляции.



- Запрещено использовать смазку для винтов зажима вывода. Смазка снижает трение винта, что приводит к ослаблению затяжки и, в конечном счете, к перегреву.



- Открытые проводники необходимо изолировать. Для полной изоляции неизолированных проводников у автоматического выключателя в литом корпусе следует использовать изоляционную трубку или изоляционную ленту. Если провода у выводов не изолированы, это может привести к вторичным коротким замыканиям при авариях короткого замыкания.

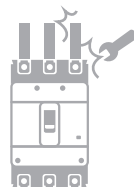

- Запрещено деформировать шпильки. Нельзя прикладывать чрезмерные усилия к шпильке для зажима проводов, подключающихся к выключателю сзади. Кроме того, шпильку нельзя деформировать при подключении электропроводки.



- Проводник необходимо надежно крепить на плоской поверхности. Соединительные проводники необходимо надежно закреплять, так как в случае сильных токов короткого замыкания между ними действуют большие электромагнитные силы.

Меры предосторожности при подключении

В следующей таблице указаны электромагнитные силы, создаваемые токами короткого замыкания.

Ударная электромагнитная сила на 1 м проводника

Регулируемый ток короткого замыкания, кА (Коэффициент мощности)	Сила (в случае короткого замыкания 3 фаз), Н (кг)	
	Расстояние между проводниками 10 см	Расстояние между проводниками 20 см
10 (0.4)	490 (50)	245 (25)
18 (0.3)	1863 (190)	932 (95)
25 (0.2)	4412 (450)	2206 (225)
35 (0.23)	8630 (880)	4315 (440)
42 (0.2)	12 455 (1270)	6277 (635)
50 (0.2)	17 652 (1800)	8826 (900)
65 (0.2)	29 910 (3050)	14 955 (1525)
85 (0.2)	51 190 (5220)	25 595 (2510)
100 (0.2)	70 804 (7220)	35 402 (3610)
125 (0.2)	110 815 (11 300)	55 408 (5650)

- **Контактирующие поверхности должны быть чистыми**

С контактирующих поверхностей нужно удалить пыль и другую грязь для предотвращения увеличения сопротивления контактных поверхностей.

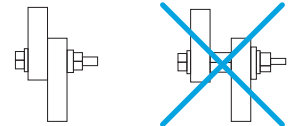

- **Проводник нужно подсоединить с обеспечением прямого контакта с контактной поверхностью**

Не используйте шайбу или гайку между проводником и контактной поверхностью. При отсутствии прямого контакта с проводником может возникнуть повышение температуры и возгорание.

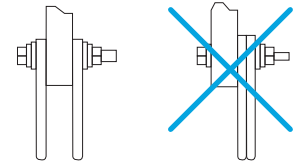

- **Не накладывайте проводники друг на друга**

Если к выводу аппарата нужно подключить несколько проводников, не накладывайте их друг на друга. Установите их с разных сторон пластины вывода.

Техническое обслуживание, проверки

Начальная проверка

- Вокруг выводов автоматического выключателя не должно быть никаких металлических частиц, кусочков проволоки, других посторонних материалов.
- На крышке и основании аппарата не должно быть никаких трещин и повреждений.
- Необходимо проверить состояние затяжки зажима вывода.
- Проверьте правильность номинального напряжения и отключающей способности автоматического выключателя.
- При измерении сопротивления изоляции мегомметром на 500 В его показания должны превышать 5 Мом.

Выдерживаемое напряжение

Главная цепь		Вспомогательная цепь или цепь управления ¹⁾	
Номинальное напряжение изоляции	Испытательное напряжение (эффективное значение)	Номинальное напряжение изоляции рабочей цепи	Испытательное напряжение (эффективное значение)
$U_i \leq 300 \text{ В}$	2000 В на 1 мин	$U_{is} \leq 60 \text{ В}$	1000 В на 1 мин
$300 < U_i \leq 600 \text{ В}$	2500 В на 1 мин	$60 \text{ В} < U_{is} \leq 600 \text{ В}$	1000 В на 1 мин

※ Соблюдайте указания этой таблицы и не проводите испытаний с напряжением выше указанного.

1) Между выводами и землей.

Обращение, техническое обслуживание и проверки

Монтаж

Регулярные проверки

Проверку необходимо провести в течение 1 месяца после ввода оборудования в эксплуатацию, чтобы убедиться в правильной работе автоматического выключателя и предотвратить неожиданные аварии. После этого периодичность проведения регулярных проверок зависит от условий эксплуатации.

Стандартный период проверки

Состояние	Условия эксплуатации	Стандартный период проверки
Стандартные условия эксплуатации	Чистый и сухой воздух	Менее 10 лет после установки - один раз в 2 ~ 3 года
		Свыше 10 лет после установки - один раз в год
	Участок без едких газов, но в нем имеется запыленность	Свыше 15 лет после установки - один раз в 6 месяцев
		Менее 10 лет после установки - один раз в год
Плохие условия эксплуатации	Участок с наличием серной кислоты, сероводорода, солей, паров и других вредных веществ	Свыше 10 лет после установки - один раз в 6 месяцев
		Свыше 15 лет после установки - один раз в месяц
	Участки с высокой концентрацией едких газов	Менее 5 лет после установки - один раз в 6 месяцев
		Свыше 5 лет после установки - один раз в месяц
		Ежемесячно

Действия регулярной проверки

Пункт контроля	Процедура	Меры устранения
Затяжка винта вывода	<ul style="list-style-type: none"> Осмотрите затяжку винта вывода, винта подключения проводника. 	<ul style="list-style-type: none"> Затяните с указанным моментом затяжки. Не допускайте чрезмерной затяжки.
Пыль и посторонние материалы	<ul style="list-style-type: none"> Проверьте поверхность автоматического выключателя на наличие посторонних материалов, например, пыли, обратите внимание на верх токопроводящих частей. Там не должно быть никакой пыли или посторонних материалов для соблюдения изолирующего расстояния. 	<ul style="list-style-type: none"> Удалите пыль и посторонние материалы с помощью чистой ткани (не используйте растворитель или моющее средство).
Повреждение литого корпуса	<ul style="list-style-type: none"> Проверьте крышку и основание автоматического выключателя на предмет трещин и повреждений. 	<ul style="list-style-type: none"> Замените автоматический выключатель.
Отверстие дугогасительной камеры	<ul style="list-style-type: none"> Проверьте загрязнение отверстия дугогасительной камеры. 	<ul style="list-style-type: none"> Если там имеются следы прожогов или чрезмерное загрязнение из-за расплавленных металлических частиц или другого материала, замените автоматический выключатель.
Операция переключения	<ul style="list-style-type: none"> Если автоматический выключатель удерживался в замкнутом состоянии в ходе эксплуатации, выключите и включите его несколько раз. Это снизит трение, вызываемое затвердевшей смазкой, и стабилизирует сопротивление контактов. Несколько раз нажмите кнопку отключения для срабатывания автоматического выключателя. 	<ul style="list-style-type: none"> Если обнаружены проблемы с оперированием автоматического выключателя, замените его или обращайтесь в сервисный центр. Если превышен указанный предел циклов срабатывания, замените автоматический выключатель.
Обесцвечивание частей выводов	<ul style="list-style-type: none"> Если имеется значительное изменение цвета медного проводника или посеребренных частей, проверьте состояние изоляции, которая может быть повреждена перегревом. 	<ul style="list-style-type: none"> Небольшое обесцвечивание посеребренных частей не является проблемой. Если обнаружены проблемы с изоляцией из-за перегрева, замените автоматический выключатель.
Сопротивление изоляции	<ul style="list-style-type: none"> Отсоедините от автоматического выключателя все подключенные к нему проводники и измерьте сопротивление изоляции между полюсами, выводами и заземлением. 	<ul style="list-style-type: none"> Если сопротивление изоляции не превышает 5 МОм, замените автоматический выключатель.

Проверка и действия после отключения тока короткого замыкания

Если автоматический выключатель сработал и отключил ток короткого замыкания, определите, можно ли повторно использовать его или его нужно заменить, это зависит от величины тока короткого замыкания.

- Если отверстие дугогасительной камеры не загрязнено и нет никаких других дефектов, выключатель можно использовать дальше.
- При наличии загрязнений, например, темных следов прожога вокруг отверстия дугогасительной камеры, и при сопротивлении изоляции выше 5 МОм, отсутствии электрических пробоев при подаче указанного выдерживаемого напряжения и при отсутствии чрезмерного нагрева токоведущих частей выключатель можно использовать дальше.
- Если имеются следы прожогов у рукоятки, сильное загрязнение вокруг отверстия дугогасительной камеры, частицы расплавленного металла и другой посторонний материал, автоматический выключатель нужно немедленно заменить.

Меры устранения нежелательных явлений





В случае обнаружения нежелательных явлений при эксплуатации автоматических выключателей примите соответствующие меры согласно следующей таблице.

Тип дефекта	Механизм	Возможная причина	Применяемые меры	
Чрезмерный нагрев	Нагрев частей вывода	<ul style="list-style-type: none"> Ослаб винт вывода, крепежный винт проводника Повышенное сопротивление контактов 	<ul style="list-style-type: none"> Затяните с указанным моментом затяжки Замените автоматический выключатель 	
	Повреждение изоляционного материала у частей вывода	<ul style="list-style-type: none"> Ослаб винт вывода, крепежный винт проводника Дефект в контакте между выводом автоматического выключателя и шиной или наконечником провода из-за ослабшей затяжки винта или помех со стороны постороннего материала 	Замените автоматический выключатель	
	Чрезмерный нагрев внешнего корпуса автоматического выключателя	<ul style="list-style-type: none"> Повышенное сопротивление контактов Ослабление внутренних соединительных частей Увеличенная плотность тока из-за отсоединения 	Замените автоматический выключатель	
Дефект в пропускемом токе	Ненормальное напряжение на стороне нагрузки	<ul style="list-style-type: none"> Большая потеря мощности на контактах Посторонние материалы между контактами Сплавление проводящих частей (чрезмерное число циклов срабатывания или коррозия из-за едкого газа) 	Замените автоматический выключатель	
		<ul style="list-style-type: none"> Нет сброса в отключенном состоянии 	Выполните ВКЛ после сброса	
Аппарат не работает	Аппарат не включается	<ul style="list-style-type: none"> Повреждение механизма отключения из-за чрезмерного числа циклов оперирования Размагнитился минимальный расцепитель напряжения 	<ul style="list-style-type: none"> Замените автоматический выключатель Подайте указанное напряжение 	
		<ul style="list-style-type: none"> Сплавление контактов Размагнитился минимальный расцепитель напряжения 	<ul style="list-style-type: none"> Замените автоматический выключатель Подайте указанное напряжение 	
	Не работает сброс	<ul style="list-style-type: none"> Биметаллическая пластинка еще не остыла Коррозия или деформация биметаллической пластинки Дефекты в механизме Нельзя использовать из-за чрезмерного числа циклов оперирования Повреждение механизма из-за чрезмерного отключенного тока 	<ul style="list-style-type: none"> Выполните сброс после достаточного охлаждения Замените автоматический выключатель 	
		Отключение при токе ниже номинального	<ul style="list-style-type: none"> Высокая температура окружающего воздуха (выше 40°C) Чрезмерный нагрев из-за ослабления винта на выводе аппарата Внутренний нагрев автоматического выключателя 	<ul style="list-style-type: none"> Снизьте температуру окружающего воздуха с помощью проветривания или другими средствами Затяните с указанным моментом затяжки Замените автоматический выключатель
			<ul style="list-style-type: none"> Поперечное сечение подключенного проводника ниже положенного 	Замените подключенный проводник или измените номинальный ток автоматического выключателя
Частые отключения	Отключение при рабочем токе	<ul style="list-style-type: none"> Отключение при пусковом токе Отключение при пуске с переключением Y-Δ Отключение при переключении с реверсом направления Отключение при большом рабочем токе Отключение при длительном рабочем токе 	<ul style="list-style-type: none"> Измените уставку мгновенного отключения или замените на автоматический выключатель с большим номинальным током Замените на автоматический выключатель с большим номинальным током 	
		<ul style="list-style-type: none"> Короткое замыкание между проводами обмотки двигателя Короткое замыкание между проводами обмотки двигателя Неправильное подключение рабочей цепи SHT/UVT 	Отремонтируйте или замените электродвигатель Проверьте электрические подключения	
Не работает защита по сверхтоку	Выключатель не срабатывает при превышении указанного рабочего тока	<ul style="list-style-type: none"> Если срабатывает отключение предохранителем или автоматическим выключателем во входной цепи питания Если существенно низкая температура окружающего воздуха Неправильный номинальный ток 	<ul style="list-style-type: none"> Проверьте селективность защит Проверьте ток компенсации Проверьте номинальный ток 	
		<ul style="list-style-type: none"> Ненормальное напряжение в рабочей цепи Не работает из-за падения напряжения в рабочей цепи 	Проверьте номинальное напряжение Соблюдайте номинальное напряжение	
Дефекты в аксессуаре	Ненормальная работа независимого расцепителя (SHT)	<ul style="list-style-type: none"> Повреждение катушки из-за другого номинального напряжения катушки, несрабатывания выключателя предупреждения повреждения или другой причины 	Замените аксессуар	
		<ul style="list-style-type: none"> Дефект в механизме 	Замените аксессуар	
	Ненормальная работа вспомогательного выключателя (AUX) и выключателя сигнализации (ALT)	<ul style="list-style-type: none"> Используется другое напряжение Поврежден контроллер UVT 	<ul style="list-style-type: none"> Проверьте номинальное напряжение Замените и проверьте отключение 	
		<ul style="list-style-type: none"> Повреждение контакта из-за превышения номинала микровыключателя Дефект в механизме 	<ul style="list-style-type: none"> Замените и проверьте нагрузку микровыключателя Замените или отремонтируйте аксессуар 	

Текущее состояние с соблюдаемыми стандартами

Разрешения и сертификаты





АВЛК

Тип аттестации		Аттестаты				Сертификаты
Тип стандарта		Сертификат безопасности	KS	IEC	GB	DEKRA
Маркировка						
Испытательный институт		КЕТИ	KS	CE	GB 1984	DEKRA
Страна сертификации		Корея	Корея	Европа	Китай	Нидерланды
HGM30	E	●	●	●	●	●
	S	●	●	●	●	●
HGM50	E	●	●	●	●	●
	S	●	●	●	●	●
	H	●	●	●	●	●
	L	●	●	●	●	●
HGM60	E	●	●	●	●	●
	S	●	●	●	●	●
	H	●	●	●	●	●
	L	●	●	●	●	●
HGM100	E	●	●	●	●	●
	S	●	●	●	●	●
	H	●	●	●	●	●
	L	●	●	●	●	●
HGM125	E	●	●	●	●	●
	S	●	●	●	●	●
	H	●	●	●	●	●
	L	●	●	●	●	●
HGM160	E	●	●	●	●	●
	S	●	●	●	●	●
	H	●	●	●	●	●
	L	●	●	●	●	●
HGM250	E	●	●	●	●	●
	S	●	●	●	●	●
	H	●	●	●	●	●
	L	●	●	●	●	●
HGM400	E	●	●	●	●	●
	S	●	●	●	●	●
	H	●	●	●	●	●
	L	●	●	●	●	●
HGM630	E	●	●	●	●	●
	S	●	●	●	●	●
	H	●	●	●	●	●
	L	●	●	●	●	●
HGM800	S	●	●	●	●	●
	H	●	●	●	●	●
	L	●	●	●	●	●

Текущее состояние с соблюдаемыми стандартами





Разрешения и сертификаты

АВДТ

Тип аттестации		Аттестаты			Сертификаты
Тип стандарта		Сертификат безопасности	KS	IEC	IEC
Маркировка					
Испытательный институт		KETI	KS	CE	DEKRA
Страна сертификации		Корея	Корея	Европа	Нидерланды
HGE30	E	●	●	●	●
	S	●	●	●	●
HGE50	E	●	●	●	●
	S	●	●	●	●
	H	●	●	●	●
	L	●	●	●	●
HGE60	E	●	●	●	●
	S	●	●	●	●
	H	●	●	●	●
HGE100	L	●	●	●	●
	E	●	●	●	●
	S	●	●	●	●
	H	●	●	●	●
HGE125	L	●	●	●	●
	E	●	●	●	●
	S	●	●	●	●
HGE160	H	●	●	●	●
	L	●	●	●	●
	E	●	●	●	●
HGE250	S	●	●	●	●
	H	●	●	●	●
	L	●	●	●	●
HGE400	E	●	●	●	●
	S	●	●	●	●
	H	●	●	●	●
	L	●	●	●	●
HGE630	E	●	●	●	●
	S	●	●	●	●
	H	●	●	●	●
HGE800	L	●	●	●	●
	S	●	●	●	●
	H	●	●	●	●

Разрешения и сертификаты

АВЛК

Тип аттестации		Аттестаты			Сертификаты
Тип стандарта	Сертификат безопасности	KS	IEC	GB	IEC
Маркировка					
Испытательный институт	КЕТИ	KS	CE	GB	DEKRA
Страна сертификации	Корея	Корея	Европа	Китай	Нидерланды
HGP50D	F*		●	●	●
	S	●	●	●	●
	H	●	●	●	●
	X	●	●		●
HGP125D	F*		●	●	●
	S	●	●	●	●
	H	●	●	●	●
	X	●	●	●	●
HGP160D	F*		●	●	●
	S	●	●	●	●
	H	●	●	●	●
	X	●	●	●	●
HGP100	F*		●	●	●
	S	●	●	●	●
	H	●	●	●	●
	X	●	●	●	●
HGP160	F*		●	●	●
	S	●	●	●	●
	H	●	●	●	●
	X	●	●	●	●
HGP250	F*		●	●	●
	S	●	●	●	●
	H	●	●	●	●
	X	●	●	●	●
HGP400	F*		●	●	●
	S	●	●	●	●
	H	●	●	●	●
	X	●	●	●	●
HGP630	F*		●	●	●
	S	●	●	●	●
	H	●	●	●	●
	X	●	●	●	●
HGP800	F*		●	●	●
	S		●	●	●
	H		●	●	●
	X		●	●	●









※ * Тип F для зарубежных продаж.

※ Характеристики сертифицированных изделий смотрите в сертификате.

Текущее состояние с соблюдаемыми стандартами

Морские разрешения и сертификаты

АВЛК

Тип аттестации		Для корабля						
Тип стандарта	Корея	Великобритания	Франция	США	Германия	Италия	Япония	Россия
Маркировка								
Испытательный институт	KR	LR	BV	ABS	DNV-GL	RINA	NK	МРС РФ
Страна сертификации	Корея	Великобритания	Франция	США	Германия	Италия	Япония	Россия
HGP50D	F*	●	●	●	●	●	●	●
	S	●	●	●	●	●	●	●
	H	●	●	●	●	●	●	●
	X	●	●	●	●	●	●	●
HGP125D	F*	●	●	●	●	●	●	●
	S	●	●	●	●	●	●	●
	H	●	●	●	●	●	●	●
	X	●	●	●	●	●	●	●
HGP160D	F*	●	●	●	●	●	●	●
	S	●	●	●	●	●	●	●
	H	●	●	●	●	●	●	●
	X	●	●	●	●	●	●	●
HGP100	F*	●	●	●	●	●	●	●
	S	●	●	●	●	●	●	●
	H	●	●	●	●	●	●	●
	X	●	●	●	●	●	●	●
HGP160	F*	●	●	●	●	●	●	●
	S	●	●	●	●	●	●	●
	H	●	●	●	●	●	●	●
	X	●	●	●	●	●	●	●
HGP250	F*	●	●	●	●	●	●	●
	S	●	●	●	●	●	●	●
	H	●	●	●	●	●	●	●
	X	●	●	●	●	●	●	●
HGP400	F*	●	●	●	●	●	●	●
	S	●	●	●	●	●	●	●
	H	●	●	●	●	●	●	●
	X	●	●	●	●	●	●	●
HGP630	F*	●	●	●	●	●	●	●
	S	●	●	●	●	●	●	●
	H	●	●	●	●	●	●	●
	X	●	●	●	●	●	●	●
HGP800	F*	●	●	●	●	●	●	●
	S	●	●	●	●	●	●	●
	H	●	●	●	●	●	●	●
	X	●	●	●	●	●	●	●

※ * Тип F для зарубежных продаж.

Для заметок

A series of horizontal blue lines for taking notes, arranged in a vertical column on the page.

Головной офис:

Санкт-Петербург

ул. Витебская Сортировочная, д.34
телефон: +7 (812) 320-88-81

www.elcomspb.ru
spb@elcomspb.ru

Филиалы:

Москва

Варшавское шоссе, д.125Ж, стр.3
телефон: +7 (495) 640-88-81

Екатеринбург

ул. Фронтových бригад, д.18, корп.3, оф.201
телефон: +7 (343) 278-88-81

Воронеж

Московский проспект, д.11/6, корп.2
телефон: +7 (473) 260-68-80

Новосибирск

ул. Авиастроителей, д.39Б, оф.38
телефон: +7 (383) 311-08-88

Казань

ул. Аделя Кутуя, д.124Б, корп.1
телефон: +7 (843) 211-81-11

Краснодар

ул. Вишняковой, д.3/6, лит.Ц, оф.4,5
телефон: +7 (861) 203-18-88

Ростов-на-Дону

ул. Малиновского, д.3
телефон: +7 (863) 307-68-68

Самара

ул. Партизанская, д.86, оф.720
телефон: +7 (846) 374-88-81

Ижевск

Воткинское шоссе, д.298, оф.453
телефон: +7 (3412) 90-80-89

Уфа

ул. Якуба Коласа, д.127, лит.А
телефон: +7 (347) 225-68-88

Красноярск

Северное шоссе, д.9А, оф.7
телефон: +7 (391) 216-38-81

Челябинск

ул. Рождественского, д.13/1, оф.318
телефон: +7 (351) 277-88-87

Нижний Новгород

ул. Коновалова, д.10, оф.205
телефон: +7 (831) 238-98-88

Ставрополь

Прикумский пер., 5, лит.А, Б
телефон: +7 (8652) 20-57-88

Барнаул

ул. Тракторная, 1Д
телефон: +7 (385) 259-07-88

Пермь

ул. Героев Хасана, д.105, корп.71
телефон: +7 (342) 233-80-89

Саратов

ул. Вольская, д.177
телефон: +7 (845) 239-80-87

Омск

ул. Омская, д. 214а
телефон: +7 (381) 221-80-98

Представительства

в Республике Казахстан:

Алматы

пр. Райымбека, д.165А, оф.7
телефон: +7 (727) 390-88-81

Караганда

ул. Мельничная, д.4/3, оф.304
телефон: +7 (7212) 507-888