

Накладная монтажная коробка Mosaic™ Суппорты Mosaic™



0 802 80



0 802 85



0 802 82

Упак. Кат. № Коробки накладные

На 2 модуля

Коробка для суппорта Кат. № 0 802 51
Оснащена съемным входом 20 x 12,5 мм

5/50 0 802 80



Глубина 30 мм

5/100 0 802 81



Глубина 40 мм

На 3 модуля

Коробка для суппорта Кат. № 0 802 59
Оснащена съемным входом 20 x 12,5 мм
Глубина 40 мм

2/20 0 802 89



На 4, 5 или 2x2 модулей горизонтальная установка

Коробка для суппорта Кат. № 0 802 52
Оснащена съемным входом 32 x 12,5 мм
Глубина 40 мм

5/20 0 802 85



На 6, 8 или 3x2 модулей горизонтальная установка

Коробка для суппорта Кат. № 0 802 53
Оснащена съемным входом 32 x 12,5 мм
Глубина 40 мм

5/40 0 802 86



На 10 или 4x2 модулей горизонтальная установка

Коробка для суппорта Кат. № 0 802 54
Оснащена съемным входом 40 x 20 мм
Глубина 40 мм

2/20 0 802 84



На 5 или 2x2 модулей вертикальная установка

Коробка для суппорта Кат. № 0 802 52
Оснащена съемным входом 20 x 12,5 мм
Глубина 40 мм

5/20 0 802 82



На 3x2 модулей вертикальная установка

Коробка для суппорта Кат. № 0 802 53
Оснащена съемным входом 20 x 12,5 мм
Глубина 40 мм

5/40 0 802 83



На 2x5, 2x2x2 модулей или для модуля управления освещением

Коробка для суппорта Кат. № 0 802 64
Оснащена съемным входом 40 x 20 мм
Глубина 50 мм

1/10 0 802 74



На 2x6, 2x8 или 2x3x2 модулей

Коробка для суппорта Кат. № 0 802 66
Оснащена съемным входом 40 x 20 мм
Глубина 50 мм

1/10 0 802 76



■ Модульная конструкция стала проще благодаря универсальному суппорту



Суппорт для горизонт. или вертикал. установки
Наличие съемной перегородки позволяет создавать полную или частичную модульную конструкцию



4 модуля
горизонт.
установка

5 модулей
горизонт.
установка

2 x 2 модулей
горизонт.
установка

5 модулей
вертик.
установка

2 x 2
модулей
вертик.
установка

■ Применение заглушек:

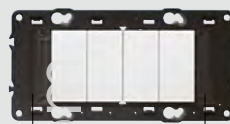

Применение заглушек
Кат. № 0 791 04



Применение заглушек
Кат. № 0 791 06



Применение
заглушек
Кат. № 0 791 10

Если полная емкость суппорта не использована, необходимо заполнить зазоры заглушками, чтобы обеспечить степень защиты IP 20, пока лицевые панели еще не установлены

■ Суппорт с подсветкой: техническое новшество и экономия электроэнергии



Рассеиватель со светодиодами

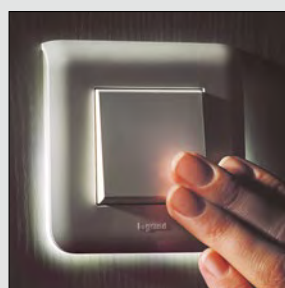
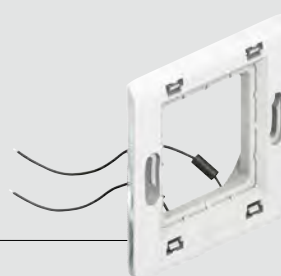

Для функций индикации или подсветки
Имеется в наличии в конфигурации 2 модуля (Кат. № 0 802 60/62), в конфигурации 4, 5 или 2 x 2 модуля горизонт. установки (Кат. № 0 802 58) и в конфигурации 5 или 2 x 2 модуля верт. установки (Кат. № 0 802 57)
Очень низкое энергопотребление:
– Кат. № 0 802 62: 12 кВт.час в год
– Кат. № 0 802 57/58/60: 0,3 кВт.час в год

Коробки, суппорты и рамки Mosaic™

		УНИВЕРСАЛЬНЫЕ СУПОРТЫ		РАМКИ MOSAIC			
	1 модуль		0 802 50		0 788 01 0 790 01	<input type="radio"/> <input type="radio"/>	
	2 модуля		0 802 51 0 802 60 (с подсветкой) 0 802 62 (с индикацией) 0 802 61/69 (на захватах)		0 788 02 0 790 02 0 788 11 0 790 11	<input type="radio"/> <input type="radio"/> <input type="radio"/> <input type="radio"/>	0 788 80 <input type="radio"/>
	3 модуля		0 802 59		0 788 03 0 790 03	<input type="radio"/> <input type="radio"/>	
	4 модуля	0 802 52	0 802 58 (с подсветкой)		0 788 14 0 790 14	<input type="radio"/> <input type="radio"/>	
	5 модулей				0 788 15 0 790 15	<input type="radio"/> <input type="radio"/>	
	2 x 2 модуля				0 788 04 0 790 04	<input type="radio"/> <input type="radio"/>	
	5 модулей				0 788 25 0 790 25	<input type="radio"/> <input type="radio"/>	
	2 x 2 модуля				0 802 57 (с подсветкой)	0 788 22 0 790 22	<input type="radio"/> <input type="radio"/>
	6 модулей	0 802 53	0 802 53		0 788 16 0 790 16	<input type="radio"/> <input type="radio"/>	
	8 модулей				0 788 18 0 790 18	<input type="radio"/> <input type="radio"/>	
	3 x 2 модуля				0 788 06 0 790 06	<input type="radio"/> <input type="radio"/>	
	3 x 2 модуля				0 788 23 0 790 23	<input type="radio"/> <input type="radio"/>	
	10 модулей	0 802 54	0 802 54		0 788 10 0 790 10	<input type="radio"/> <input type="radio"/>	
	4 x 2 модуля				0 788 08 0 790 08	<input type="radio"/> <input type="radio"/>	
	2 x 5 модулей	0 802 64	0 802 64		0 788 30 0 790 30	<input type="radio"/> <input type="radio"/>	
	2 x 2 x 2 модуля				0 788 38 0 790 38	<input type="radio"/> <input type="radio"/>	
	2 x 6 модулей	0 802 66	0 802 66		0 788 36 0 790 36	<input type="radio"/> <input type="radio"/>	
	2 x 8 модулей				0 788 37 0 790 37	<input type="radio"/> <input type="radio"/>	
	3 x 2 x 2 модуля				0 788 32 0 790 32	<input type="radio"/> <input type="radio"/>	

Коробки, суппорты и рамки Mosaic™

НАКЛАДНЫЕ МОНТАЖНЫЕ КОРОБКИ			ВСТРАИВАЕМЫЕ МОНТАЖНЫЕ КОРОБКИ ВАТІВОХ											
			ДЛЯ СУХИХ ПЕРЕГОРОДОК			ДЛЯ КИРПИЧНЫХ СТЕН			КОРОБКИ ПОВЫШЕННОЙ ПРОЧНОСТИ			ДЛЯ СТЕН ИЗ МОНОЛИТНОГО БЕТОНА		
Глуб. (мм)		Кат. №	Глуб. (мм)		Кат. №	Глуб. (мм)		Кат. №	Глуб. (мм)		Кат. №	Глуб. (мм)		Кат. №
			40		0 800 40	40		0 801 40						
30 40		0 802 80 0 802 81	40 50 60		0 800 41 0 800 51 0 800 61	30 40 50 60		0 801 31 0 801 41 0 801 51 0 801 61	40 50		0 801 01 0 801 21	58 58		0 818 41 0 819 40
40		0 802 89	40		0 800 49	40		0 801 49						
40		0 802 85	40 50		0 800 42 0 800 52	40		0 801 42	40		0 801 02	58		0 819 42
40		0 802 82						2 x 0 801 31	50		0 801 22	58		2 x 0 819 41
40		0 802 86	40 50		0 800 43 0 800 53	40		0 801 43	40		0 801 03	58		3 x 0 819 41
40		0 802 83				30 40 50 60		3 x 0 801 31 3 x 0 801 41 3 x 0 801 51 3 x 0 801 61	50		0 801 23			
40		0 802 84	40 50		0 800 44 0 800 54	40 30 40 50 60		0 801 44 4 x 0 801 31 4 x 0 801 41 4 x 0 801 51 4 x 0 801 61				58		4 x 0 819 41
50		0 802 74							50		0 801 24			
50		0 802 76							50		0 801 26			

Организация рабочего места

Группа Legrand – специалист и мировой лидер в области кабеленесущих систем и оконечных устройств для подключения потребителей – предлагает широкий спектр решений для организации рабочих мест в помещениях различного типа.

МОДЕЛЬНЫЙ РЯД

Настенные кабеленесущие системы DLP



▶▶▶ Мини-плинтусы DLP Plus, стр. 688



▶▶▶ Кабель-каналы DLP, стр. 706



▶▶▶ Розетки Mosaic для кабель-каналов, стр. 669

Напольные решения DLP floor



▶▶▶ Колонны и полуколонны, стр. 728



НОВИНКА

▶▶▶ Осветительные модули для колонн, стр. 729



▶▶▶ Напольные кабель-каналы для колонн и мини-колонн, стр. 730



▶▶▶ Напольные коробки, стр. 731

Универсальные решения DLP и настольные решения DLP desk



▶▶▶ Выдвижные розеточные блоки, стр. 737

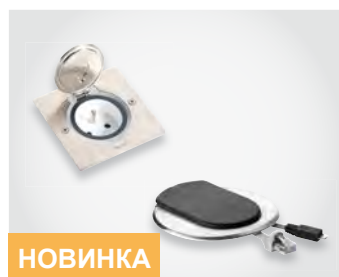

НОВИНКА

▶▶▶ Встраиваемые органайзеры и розеточные блоки IP44, стр. 737



▶▶▶ Настольные розеточные блоки, стр. 740

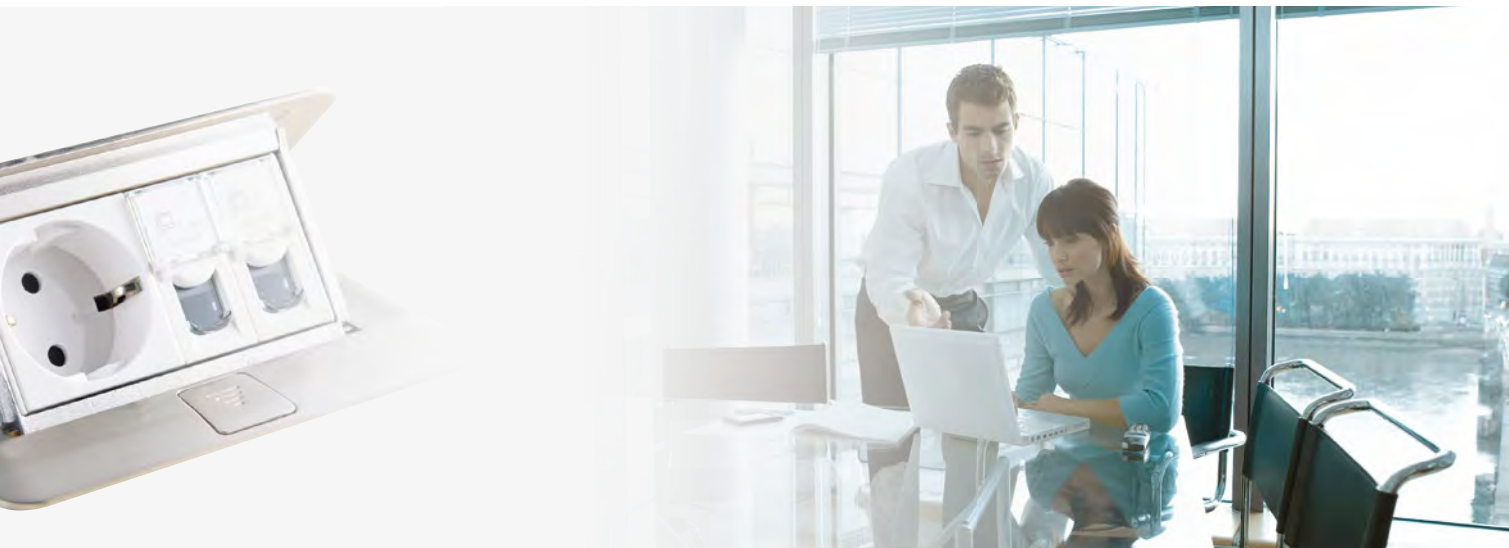

ДОПОЛНИТЕЛЬНАЯ ИНФОРМАЦИЯ

Дополнительная информация доступна в электронных и печатных рекламных материалах или у представителя Группы Legrand в вашем регионе



▶ WWW.LEGRAND.RU



▶ Е-КАТАЛОГ



▶ QR-КОД

Выбор сечений мини-плинтусов DLPlus

Предложенная методика позволяет выбрать сечение мини-плинтусов в соответствии с требованиями, предъявляемыми к силовым и информационным сетям.

ВЫБОР ПОЛЕЗНОЙ ПЛОЩАДИ СЕЧЕНИЯ

Рассчитайте сумму полезных сечений проводников и кабелей по их наружным диаметрам, которые вы размещаете в одной секции плинтуса или мини-плинтуса

Типы проводников или кабелей (мм ²)	Полное сечение (мм ²)	Диаметр макс. (мм)
1,5	9,7	3,5
2,5	13,9	4,2
4	18,1	4,8
6	31,2	6,3
FTP ⁽¹⁾	-	7

⁽¹⁾ Диаметр кабеля FTP Legrand 4 пары, категория 6

По ПУЭ 2.1.61 сумма сечений проводов и кабелей, рассчитанных по их наружным диаметрам, включая изоляцию и наружные оболочки, не должна превышать...
для коробов с открываемыми крышками 40% сечения короба в свету

■ Пример для мини-плинтуса

- Секция А
6 проводников по 1,5 мм²
Расчет занимаемого объема:
 $6 \times 9,7 = 58,2 \text{ мм}^2$
- Секция В
3 проводника по 2,5 мм²
1 проводник по 4 мм²
Расчет занимаемого объема:
 $(3 \times 13,9) + 18,1 = 59,8 \text{ мм}^2$

■ Продолжение примера

- Расчет полезной площади сечения секции А, с учетом резерва:
 $58,2 \times 2,5 = 145,5 \text{ мм}^2$
- Расчет полезной площади сечения секции В, с учетом резерва:
 $59,8 \times 2,5 = 149,5 \text{ мм}^2$

ВЫБОР МИНИ-ПЛИНТУСА

Выбор зависит от необходимого количества секций и требуемой полезной площади сечения

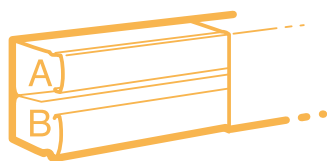

■ Продолжение примера

В данном случае целесообразно выбрать мини-плинтус с перегородкой сечением 40x12,5 мм.

A = 145,5 мм²
B = 149,41 мм²



■ Мембраны stop-fils

Мини-плинтусы DLP оснащены держателем – мембраной stop-fils, гарантирующей надежную фиксацию кабеля в мини-плинтусе в процессе монтажа



■ Монтируйте с комфортом

В процессе монтажа проводники не выпадают из мини-плинтусов благодаря держателю кабеля – мембране stop-fils

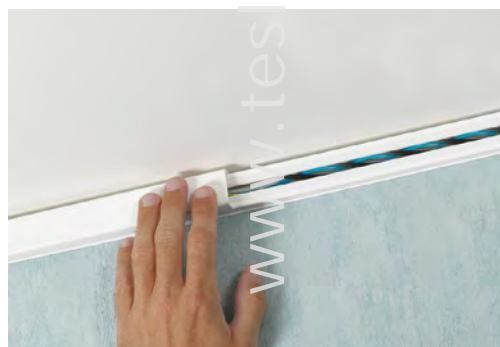

■ Быстрота монтажа

- Мембрана stop-fils интегрирована в мини-плинтусы (скобы для фиксации кабеля больше не нужны)
- Проводники уверенно держатся внутри мини-плинтуса
- Упрощается монтаж крышки

Таблица емкости миниплинтусов

		Емкость (мм ²)	Диаметр макс. (мм)	Сечение кабель-канала (мм)	Кат. №
1 секция		160	10	20 x 12,5	0 300 08 и 0 333 01
		285	2 x 10	32 x 12,5	0 300 15 и 0 333 10/11
		360	13	32 x 16	0 308 04 и 0 333 21
		450	17	32 x 20	0 300 17
		580	17	40 x 20	0 300 27 и 0 333 43
2 секции	секция 1	70	6,5	20 x 12,5	0 300 07
	секция 2	70	6,5		
	секция 1	120	10	32 x 12,5	0 300 14 и 0 333 10
	секция 2	120	10		
	секция 1	150	10	40 x 12,5	0 300 20
	секция 2	150	10		
	секция 1	190	14	40 x 16	0 300 21 и 0 333 22
	секция 2	190	14		
3 секции	секция 1	200	12,5	60 x 20	0 301 14
	секция 2	200	12,5		
	секция 3	320	17		
	секция 1	290	17	75 x 20	0 300 33
	секция 2	290	17		
	секция 3	445	2 x 12		

Мини-плинтусы DLPlus: профили, аксессуары

ПРОФИЛИ		АКСЕССУАРЫ										
	2,10 м	Заглушка	Внутренний угол	Внешний угол	Плоский угол	Фиксатор кабеля	Накладка на стык	T-образное ответвление	Ответвление с перегородкой	Ответвительная коробка	Изолир. прокладка	Подкладка под плинтус 2,1 м
● мини-плинтусы белые												
20 x 12,5	 0 300 07 0 300 08	0 312 02	0 302 21	0 302 21	0 302 23	—	0 336 02	0 302 24		0 303 16	0 304 18	0 306 77
32 x 12,5	 0 300 14 0 300 15	0 312 03	0 302 51	0 302 51	0 302 53	—	0 336 03	0 302 54	0 333 17	0 303 16	0 304 18	0 306 77
40 x 12,5	 0 300 20	0 312 04	0 333 15	0 333 15	0 333 16	—	0 336 06	0 302 07	0 333 17	0 303 16	0 304 18	0 306 77
32 x 16	 0 300 04	0 312 07	0 333 25	0 333 25	0 333 27	—	0 336 04	0 333 30	0 333 29	0 303 16	0 304 18	0 306 77
40 x 16	 0 300 21	0 312 08	0 333 26	0 333 26	0 333 28	—	0 336 06	0 302 07	0 333 29	0 303 16 0 303 26	0 304 18	0 306 77
60 x 16	 0 300 26	0 302 90	0 302 91	0 302 92	0 302 93	0 302 95	0 336 08	0 302 09	0 302 26	0 303 16 0 303 26	0 304 18	0 306 77
32 x 20	 0 300 17	0 312 09	0 302 71	0 302 71	0 302 73	—	0 336 04	0 302 74	0 302 16	0 303 16 0 303 26	0 304 18	0 306 77
40 x 20	 0 300 27	0 312 11	0 302 81	0 302 81	0 302 83	—	0 336 06	0 302 08	0 302 16	0 303 16 0 303 26	0 304 18	0 306 77
60 x 20	 0 301 14	0 302 90	0 302 91	0 302 92	0 302 93	0 302 95	0 336 08	0 302 09	0 302 26	0 303 16 0 303 26	0 304 18	0 306 77
75 x 20	 0 300 33	0 303 00	0 303 01	0 303 02	0 303 03	0 303 05	0 336 09	0 302 18	0 302 26	0 303 16 0 303 26	0 304 18	0 306 77
● мини-плинтусы коричневые												
32 x 12,5	 0 300 25											
40 x 16	 0 300 81											

Мини-плинтусы DLPlus: монтаж электроустановочного оборудования

КОРОБКИ НАКЛАДНОГО МОНТАЖА ОТЕО				КОРОБКИ НАКЛАДНОГО МОНТАЖА MOSAIC						
Горизонт. и верт. 1 поста	Горизонт. и верт. 2 поста	Монтаж на профиль	Монтаж на профиль, узкая (одно-модульная)	Монтаж на профиль 2 модуля	Монтаж на конце профиля + адаптер					
					2 модуля	3 модуля	4 модуля	6 модулей	2 x 4 модуля	3 x 4 модуля
● мини-плинтусы белые										
0 314 04	0 314 14	0 314 05	0 314 57		0 316 11 + 0 316 40	0 316 12 + 0 316 40	0 316 13 + 0 316 40	0 316 14 + 0 316 40	0 316 21 + 0 316 40	0 316 22 + 0 316 40
0 314 04	0 314 14	0 314 05	0 314 57		0 316 11 + 0 316 41	0 316 12 + 0 316 40	0 316 13 + 0 316 41	0 316 14 + 0 316 41	0 316 21 + 0 316 41	0 316 22 + 0 316 41
0 314 04	0 314 14	0 314 05	0 314 59		0 316 11 + 0 316 42	0 316 12 + 0 316 40	0 316 13 + 0 316 42	0 316 14 + 0 316 42	0 316 21 + 0 316 42	0 316 22 + 0 316 42
0 314 56	0 314 66	0 314 07	0 314 59		0 316 11 + 0 316 41	0 316 12 + 0 316 40	0 316 13 + 0 316 41	0 316 14 + 0 316 41	0 316 21 + 0 316 41	0 316 22 + 0 316 41
0 314 56	0 314 66	0 314 07	0 314 59		0 316 11 + 0 316 42	0 316 12 + 0 316 40	0 316 13 + 0 316 42	0 316 14 + 0 316 42	0 316 21 + 0 316 42	0 316 22 + 0 316 42
0 314 56	0 314 66	0 314 07		0 303 77	0 316 11 + 0 316 45	0 316 12 + 0 316 40	0 316 13 + 0 316 45	0 316 14 + 0 316 45	0 316 21 + 0 316 45	0 316 22 + 0 316 45
0 314 08	0 314 18	0 314 09			0 316 11 + 0 316 46	0 316 12 + 0 316 40	0 316 13 + 0 316 46	0 316 14 + 0 316 46	0 316 21 + 0 316 46	0 316 22 + 0 316 46
0 314 08	0 314 18	0 314 09			0 316 11	0 316 12 + 0 316 40	0 316 13 + 0 316 47	0 316 14 + 0 316 47	0 316 21 + 0 316 47	0 316 22 + 0 316 47
0 314 08	0 314 18	0 314 09		0 303 77	0 316 11 + 0 316 45	0 316 12 + 0 316 40	0 316 13 + 0 316 45	0 316 14 + 0 316 45	0 316 21 + 0 316 45	0 316 22 + 0 316 45
0 314 08	0 314 18	0 314 09		0 303 78			0 316 13 + 0 316 48	0 316 14 + 0 316 48	0 316 21 + 0 316 48	0 316 22 + 0 316 48

■ Новые коробки накладного монтажа Mosaic устанавливаются:

- на конце профиля объединяя рамку и адаптер



- вдоль профиля объединяя рамку и выдвижной блок

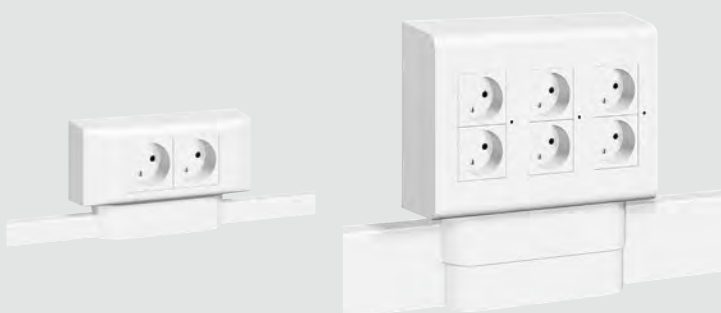

Мини-плинтусы DLPlus: монтаж электроустановочного оборудования

ПРОФИЛИ		КОРОБКИ НАКЛАДНОГО МОНТАЖА MOSAIC						УНИВЕРСАЛЬНЫЕ КОРОБКИ НАКЛАДНОГО МОНТАЖА (ПОСАДОЧНЫЙ РАЗМЕР 60 ММ)		
	2,10 м	Монтаж вдоль профиля + адаптер						Монтаж вдоль профиля		
		2 модуля	3 модуля	4 модуля	6 модулей	2 x 4 модуля	3 x 4 модуля	1 пост Горизонтальная и вертикальная установка	2 поста Горизонтальная установка	3 поста Горизонтальная установка
мини-плинтусы белые										
20 x 12,5	 0 300 07 0 300 08	0 316 11 + 0 317 01	0 316 12 + 0 317 01	0 316 13 + 0 317 02	0 316 14 + 0 317 03	0 316 21 + 0 317 02	0 316 22 + 0 317 03	0 316 94	0 316 95	0 316 96
32 x 12,5	 0 300 14 0 300 15	0 316 11 + 0 317 01	0 316 12 + 0 317 01	0 316 13 + 0 317 02	0 316 14 + 0 317 03	0 316 21 + 0 317 02	0 316 22 + 0 317 03	0 316 94	0 316 95	0 316 96
40 x 12,5	 0 300 20	0 316 11 + 0 317 01	0 316 12 + 0 317 01	0 316 13 + 0 317 02	0 316 14 + 0 317 03	0 316 21 + 0 317 02	0 316 22 + 0 317 03	0 316 94	0 316 95	0 316 96
32 x 16	 0 300 04	0 316 11 + 0 317 04	0 316 12 + 0 317 04	0 316 13 + 0 317 05	0 316 14 + 0 317 06	0 316 21 + 0 317 05	0 316 22 + 0 317 06	0 316 94	0 316 95	0 316 96
40 x 16	 0 300 21	0 316 11 + 0 317 04	0 316 12 + 0 317 04	0 316 13 + 0 317 05	0 316 14 + 0 317 06	0 316 21 + 0 317 03	0 316 22 + 0 317 06	0 316 94	0 316 95	0 316 96
60 x 16	 0 300 26	0 316 11 + 0 317 07	0 316 12 + 0 317 07	0 316 13 + 0 317 08	0 316 14 + 0 317 09	0 316 21 + 0 317 08	0 316 22 + 0 317 09	0 316 94	0 316 95	0 316 96
32 x 20	 0 300 17	0 316 11 + 0 317 07	0 316 12 + 0 317 07	0 316 13 + 0 317 08	0 316 14 + 0 317 09	0 316 21 + 0 317 08	0 316 22 + 0 317 09	0 316 94	0 316 95	0 316 96
40 x 20	 0 300 27	0 316 11 + 0 317 07	0 316 12 + 0 317 07	0 316 13 + 0 317 08	0 316 14 + 0 317 09	0 316 21 + 0 317 08	0 316 22 + 0 317 09	0 316 94	0 316 95	0 316 96
60 x 20	 0 301 14	0 316 11 + 0 317 07	0 316 12 + 0 317 07	0 316 13 + 0 317 08	0 316 14 + 0 317 09	0 316 21 + 0 317 08	0 316 22 + 0 317 09	0 316 94	0 316 95	0 316 96
75 x 20	 0 300 33	0 316 11 + 0 317 07	0 316 12 + 0 317 07	0 316 13 + 0 317 08	0 316 14 + 0 317 09	0 316 21 + 0 317 08	0 316 22 + 0 317 09	0 316 94	0 316 95	0 316 96

Мини-плинтусы 20 x 12,5 DLPlus



Таблица выбора стр. 690
Таблица емкости мини-плинтусов стр. 689

Упак.	Кат. №	Мини-плинтусы
		Система с охватывающей крышкой Соответствуют НПБ – 246-97
120 ⁽¹⁾	0 300 08	Без центральной перегородки Длина 2,10 м
90 ⁽¹⁾	0 333 01	Без центральной перегородки Длина 3 м
120 ⁽¹⁾	0 300 07	С центральной перегородкой Длина 2,10 м

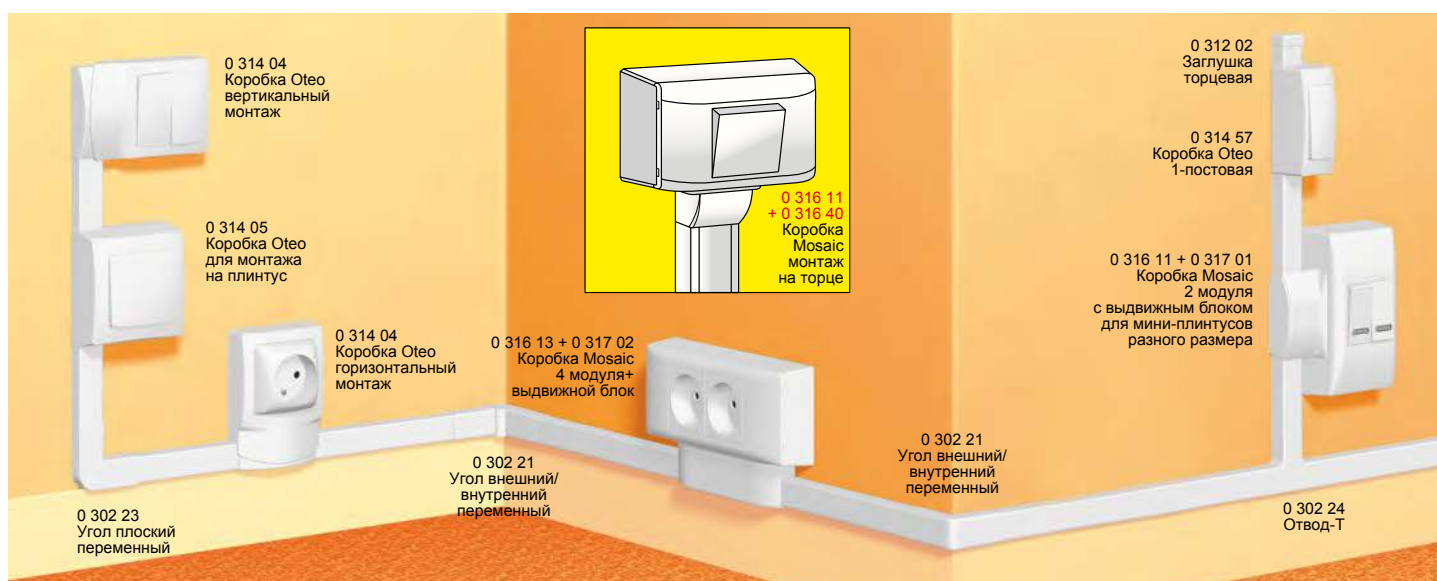
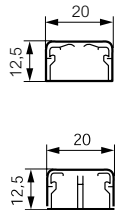

Упак.	Кат. №	Аксессуары
10	0 312 02	Заглушка торцевая
10	0 302 21	Угол внутренний/внешний переменный
10	0 302 23	Угол плоский переменный
10	0 302 24	Т-образное ответвление
20	0 336 02	Накладка на стык
10	0 304 18	Пластиковая лента для уплотнения стыка со стеной. Длина 5 м

Упак.	Кат. №	Рамка для оборудования Mosaic
10	0 308 90	Монтаж на торце мини-плинтуса

Уплотнительная подкладка для монтажа мини-плинтуса на уровне пола, распределительные коробки и монтажные аксессуары (см. стр. 690)

Упак.	Кат. №	Коробки накладного монтажа Oteo
		Поставляются с заглушками и разделительной перегородкой Для монтажа вдоль плинтуса
10	0 314 04	1-постовая для вертикального или горизонтального монтажа
5	0 314 14	2-постовая для вертикального или горизонтального монтажа
		Для монтажа на плинтус
10	0 314 05	1-постовая для вертикального или горизонтального монтажа
10	0 314 57	Для монтажа выключателей на мини-плинтус

Упак.	Кат. №	Коробки накладного монтажа Mosaic
		Для монтажа на мини-плинтусы. Поставляются с разделительной перегородкой и суппортом для электроустановочных изделий. Монтаж вертикально и горизонтально
10	0 316 11	2 модуля
10	0 316 12	3 модуля
5	0 316 13	4 модуля
5	0 316 14	6 модулей
10	0 316 21	2x4 модуля
10	0 316 22	3x4 модуля
10	0 316 40	Выдвижной блок для монтажа на торце мини-плинтуса
10	0 317 01	Выдвижной блок для монтажа рамки Кат. № 0 316 11
10	0 317 02	Выдвижной блок для монтажа рамок Кат. № 0 316 13 и Кат. № 0 316 21
5	0 317 03	Выдвижной блок для монтажа рамок Кат. № 0 316 14 и Кат. № 0 316 22

Упак.	Кат. №	Универсальные коробки накладного монтажа (посадочный размер 60 мм)
		Для монтажа вдоль плинтуса Поставляются с разделительной перегородкой
5	0 316 94	1 пост, горизонтальная или вертикальная установка
5	0 316 95	2 пост, горизонтальная установка
5	0 316 96	3 пост, горизонтальная установка

⁽¹⁾ Метров в упаковке

Мини-плинтусы 32 x 12,5 DLPlus



Таблица выбора стр. 690
Таблица емкости мини-плинтусов стр. 689

Упак.	Кат. №	Мини-плинтусы
	Белый	Система с охватывающей крышкой Соответствует НПБ – 246-97
80 ⁽¹⁾	0 300 15	Без центр. перегор. Длина 2,10 м
90 ⁽¹⁾	0 333 11	Без центр. перегор. Длина 3 м
80 ⁽¹⁾	0 300 14	С центр. перегор. Длина 2,10 м
90 ⁽¹⁾	0 333 10	С центр. перегор. Длина 3 м

Упак.	Кат. №	Аксессуары
20	0 312 03	Заглушка торцевая
10	0 302 51	Угол внутренний/внешний переменный
10	0 302 53	Угол плоский переменный
10	0 302 54	T – образное ответвление
10	0 333 17	Ответвление T-образное с перегородкой
20	0 336 03	Накладка на стык
10	0 304 18	Пластиковая лента для уплотнения стыка со стеной Длина 5 м

Уплотнительная подкладка для монтажа миниплинтуса на уровне пола, распределительные коробки и монтажные аксессуары (стр. 690)

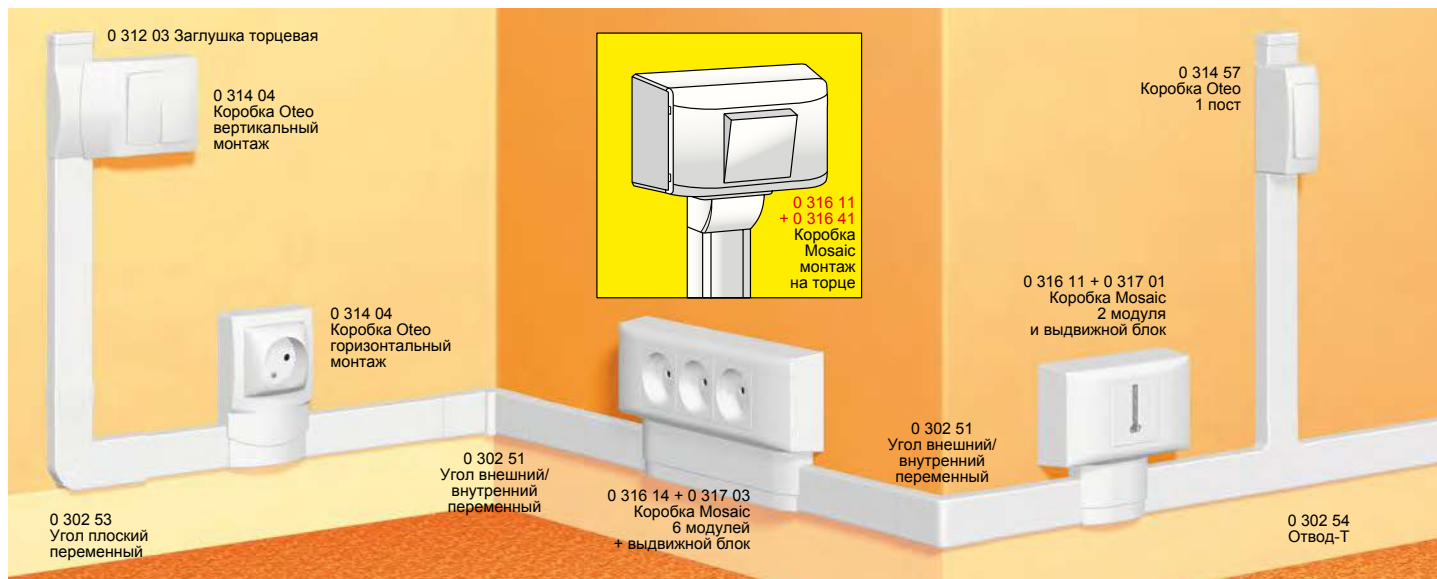
Упак.	Кат. №	Коробки накладного монтажа Oteo
	Белый	Поставляются с заглушками и разделительной перегородкой
10	0 314 04	Для монтажа вдоль плинтуса 1-постовая для вертикального или горизонтального монтажа
5	0 314 14	2-постовая для вертикального или горизонтального монтажа
10	0 314 05	Для монтажа на плинтус 1-постовая для вертикального или горизонтального монтажа
10	0 314 57	Для монтажа выключателей на мини-плинтусы

Упак.	Кат. №	Коробки накладного монтажа Mosaic
	Белый	Для монтажа на мини-плинтусы. Поставляются с разделительной перегородкой и суппортом для электроустановочных изделий. Монтаж вертикально и горизонтально
10	0 316 11	2 модуля
10	0 316 12	3 модуля
5	0 316 13	4 модуля
5	0 316 14	6 модулей
10	0 316 21	2x4 модуля
10	0 316 22	3x4 модуля
10	0 316 41	Выдвижной блок для монтажа на торце мини-плинтуса
10	0 317 01	Выдвижной блок для монтажа рамки Кат. № 0 316 11
10	0 317 02	Выдвижной блок для монтажа рамок Кат. № 0 316 13 и Кат. № 0 316 21
5	0 317 03	Выдвижной блок для монтажа рамок Кат. № 0 316 14 и Кат. № 0 316 22

Упак.	Кат. №	Универсальные коробки накладного монтажа (посадочный размер 60 мм)
	Белый	Для монтажа вдоль плинтуса Поставляются с разделительной перегородкой
5	0 316 94	1 пост, горизонтальная или вертикальная установка
5	0 316 95	2 пост, горизонтальная установка
5	0 316 96	3 пост, горизонтальная установка

⁽¹⁾ Метров в упаковке

Мини-плинтусы 40 x 12,5 DLPlus



Таблица выбора стр. 690
Таблица емкости мини-плинтусов стр. 689

Упак.	Кат. №	Мини-плинтусы
60 ⁽¹⁾	Белый 0 300 20	Система с охватывающей крышкой Соответствует НПБ – 246-97 С центральной перегородкой Перфорация для монтажа на дюбелях

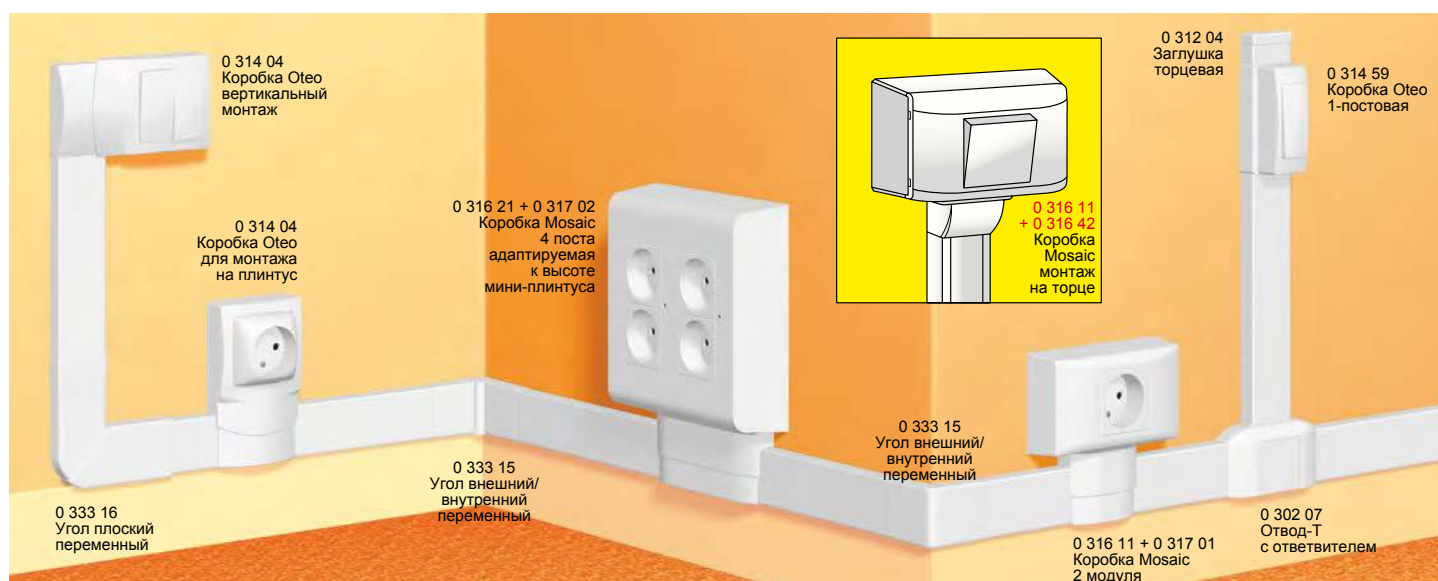
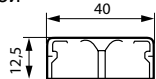

Упак.	Кат. №	Аксессуары
10	Белый 0 312 04	Заглушка торцевая
10	0 333 15	Угол внутренний/внешний переменный
10	0 333 16	Угол плоский переменный
10	0 333 17	Ответвление Т-образное с перегородкой
20	0 336 06	Накладка на стык
10	0 304 18	Пластиковая лента для уплотнения стыка со стеной. Длина 5 м
10	0 302 07	Ответвление Т-образное

Уплотнительная подкладка для монтажа мини-плинтуса на уровне пола, распределительные коробки и монтажные аксессуары (стр. 690)

Упак.	Кат. №	Коробки накладного монтажа Oteo
10	Белый 0 314 04	Поставляются с заглушками и разделительной перегородкой Для монтажа вдоль плинтуса 1-постовая для вертикального или горизонтального монтажа
5	0 314 14	2-постовая для вертикального или горизонтального монтажа
10	0 314 05	Для монтажа на плинтус 1-постовая для вертикального или горизонтального монтажа
10	0 314 59	Для монтажа выключателей на мини-плинтусы

Упак.	Кат. №	Коробки накладного монтажа Mosaic
10	Белый 0 316 11	Для монтажа на мини-плинтусы. Поставляются с разделительной перегородкой и суппортом для электроустановочных изделий. Монтаж вертикально и горизонтально
10	0 316 12	2 модуля
10	0 316 13	3 модуля
5	0 316 14	4 модуля
5	0 316 14	6 модулей
10	0 316 21	2x4 модуля
10	0 316 22	3x4 модуля
10	0 316 42	Выдвижной блок для монтажа на торце мини-плинтуса
10	0 317 01	Выдвижной блок для монтажа рамки Кат. № 0 316 11
10	0 317 02	Выдвижной блок для монтажа рамок Кат. № 0 316 13 и Кат. № 0 316 21
5	0 317 03	Выдвижной блок для монтажа рамок Кат. № 0 316 14 и Кат. № 0 316 22

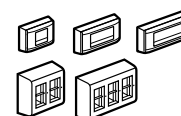

Упак.	Кат. №	Универсальные коробки накладного монтажа (посадочный размер 60 мм)
5	Белый 0 316 94	Для монтажа вдоль плинтуса Поставляются с разделительной перегородкой 1 пост, горизонтальная или вертикальная установка
5	0 316 95	2 пост, горизонтальная установка
5	0 316 96	3 пост, горизонтальная установка

⁽¹⁾ Метров в упаковке

Мини-плинтусы 32 x 16 DLPlus



Таблица выбора стр. 690
Таблица емкости мини-плинтусов стр. 689

Упак.	Кат. №	Мини-плинтусы
60 ⁽¹⁾	0 308 04	Система с охватывающей крышкой Соответствует НПБ – 246-97 Без центральной перегородки Длина 2,10 м
48 ⁽¹⁾	0 333 21	Без центральной перегородки Длина 3 м

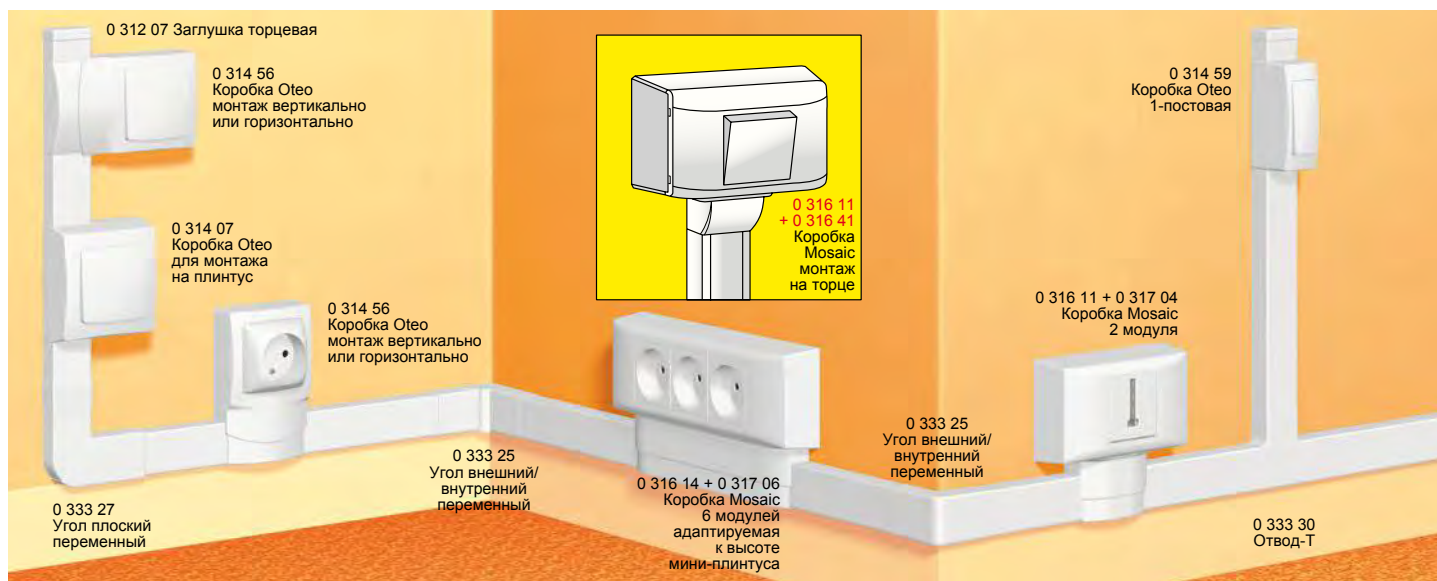
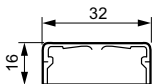

Упак.	Кат. №	Аксессуары
10	0 312 07	Заглушка торцевая
10	0 333 25	Угол внутренний/внешний переменный
10	0 333 27	Угол плоский переменный
10	0 333 30	T-образное ответвление
10	0 333 29	Ответвление T-образное с перегородкой
20	0 336 04	Накладка на стык
10	0 304 18	Пластиковая лента для уплотнения стыка со стеной. Длина 5 м

Уплотнительная подкладка для монтажа мини-плинтуса на уровне пола, распределительные коробки и монтажные аксессуары (стр. 690)

Упак.	Кат. №	Коробки накладного монтажа Oteo
10	0 314 56	Поставляются с заглушками и разделительной перегородкой Для монтажа вдоль плинтуса 1-постовая для вертикального или горизонтального монтажа
5	0 314 66	2-постовая для вертикального или горизонтального монтажа
10	0 314 07	Для монтажа на плинтус 1-постовая для вертикального или горизонтального монтажа
10	0 314 59	Для монтажа выключателей на мини-плинтус

Упак.	Кат. №	Коробки накладного монтажа Mosaic
10	0 316 11	Для монтажа на мини-плинтусы. Поставляются с разделительной перегородкой и суппортом для электроустановочных изделий. Монтаж вертикально и горизонтально
10	0 316 12	2 модуля
10	0 316 13	3 модуля
5	0 316 14	4 модуля
5	0 316 14	6 модулей
10	0 316 21	2x4 модуля
10	0 316 22	3x4 модуля
10	0 316 41	Выдвижной блок для монтажа на торце мини-плинтуса
10	0 317 04	Выдвижной блок для монтажа рамки Кат. № 0 316 11
5	0 317 05	Выдвижной блок для монтажа рамок Кат. № 0 316 13 и Кат. № 0 316 21
5	0 317 06	Выдвижной блок для монтажа рамок Кат. № 0 316 14 и Кат. № 0 316 22

Упак.	Кат. №	Универсальные коробки накладного монтажа (посадочный размер 60 мм)
5	0 316 94	Для монтажа вдоль плинтуса Поставляются с разделительной перегородкой 1 пост, горизонтальная или вертикальная установка
5	0 316 95	2 пост, горизонтальная установка
5	0 316 96	3 пост, горизонтальная установка

⁽¹⁾ Метров в упаковке

Мини-плинтусы 40 x 16 DLPlus



Таблица выбора стр. 690
Таблица емкости мини-плинтусов стр. 689

Упак.	Кат. №	Мини-плинтусы						
48 ⁽¹⁾ 36 ⁽¹⁾	<table border="1"> <tr> <td>Белый</td> <td>Коричн.</td> </tr> <tr> <td>0 300 21</td> <td>0 300 81</td> </tr> <tr> <td>0 333 22</td> <td></td> </tr> </table>	Белый	Коричн.	0 300 21	0 300 81	0 333 22		<p>Система с охватывающей крышкой. Соответствуют НПБ – 246-97</p> <p>С центр. перегород.</p> <p>Длина 2,10 м</p> <p>Длина 3 м</p>
Белый	Коричн.							
0 300 21	0 300 81							
0 333 22								

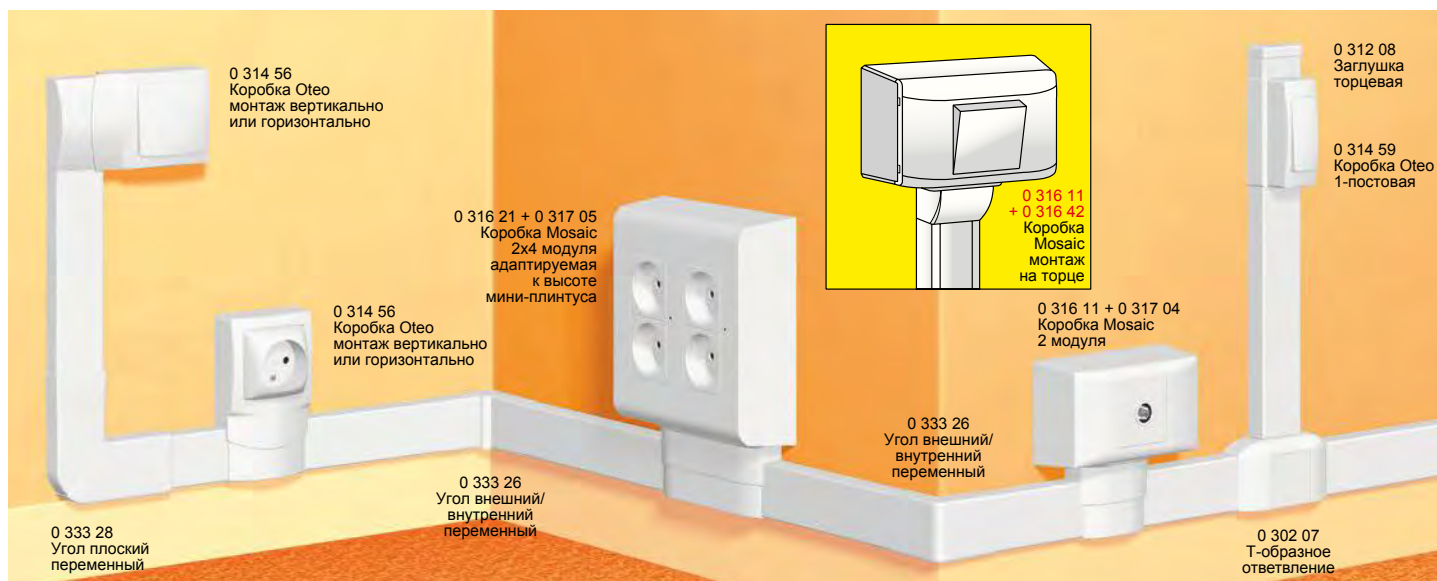
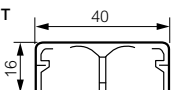

Упак.	Кат. №	Аксессуары
10	0 312 08	Заглушка торцевая
10	0 333 26	Угол внутренний/внешний переменный
10	0 333 28	Угол плоский переменный
10	0 333 29	Ответвление Т-образное с перегородкой
20	0 336 06	Накладка на стык
10	0 304 18	Пластиковая лента для уплотнения стыка со стеной
10	0 302 07	Т-образное ответвление

Уплотнительная подкладка для монтажа мини-плинтуса на уровне пола, распределительные коробки и монтажные аксессуары (стр. 690)

Упак.	Кат. №	Коробки накладного монтажа Oteco
10	0 314 56	Поставляются с заглушками и разделительной перегородкой Для монтажа вдоль плинтуса 1-постовая для вертикального или горизонтального монтажа
5	0 314 66	2-постовая для вертикального или горизонтального монтажа
10	0 314 07	Для монтажа на плинтус 1-постовая для вертикального или горизонтального монтажа
10	0 314 59	Для монтажа выключателей на мини-плинтус

Упак.	Кат. №	Коробки накладного монтажа Mosaic
10	0 316 11	Для монтажа на мини-плинтусы. Поставляются с разделительной перегородкой и суппортом для электроустановочных изделий. Монтаж вертикально и горизонтально
10	0 316 12	2 модуля
10	0 316 13	3 модуля
5	0 316 14	4 модуля
5	0 316 14	6 модулей
10	0 316 21	2x4 модуля
10	0 316 22	3x4 модуля
10	0 316 42	Выдвижной блок для монтажа на торце мини-плинтуса
10	0 317 04	Выдвижной блок для монтажа рамки Кат. № 0 316 11
5	0 317 05	Выдвижной блок для монтажа рамок Кат. № 0 316 13 и Кат. № 0 316 21
5	0 317 06	Выдвижной блок для монтажа рамок Кат. № 0 316 14 и Кат. № 0 316 22

Упак.	Кат. №	Универсальные коробки накладного монтажа (посадочный размер 60 мм)
5	0 316 94	Для монтажа вдоль плинтуса Поставляются с разделительной перегородкой 1 пост, горизонтальная или вертикальная установка
5	0 316 95	2 пост, горизонтальная установка
5	0 316 96	3 пост, горизонтальная установка

⁽¹⁾ Метров в упаковке

Мини-плинтусы 60 x 16 DLPlus



Таблица выбора стр. 690
Таблица емкости мини-плинтусов стр. 689

Упак.	Кат. №	Мини-плинтусы
40 ⁽¹⁾	Белый 300 26	Длина 2,10 м Конструкция с охватывающей крышкой Соответствуют NFC 68-104 3 секции

Упак.	Кат. №	Аксессуары
10	Белый 302 90	Заглушка торцевая левая или правая
10	302 91	Внутренний изменяемый угол
10	302 92	Наружный изменяемый угол
10	302 93	Плоский изменяемый угол
10	302 09	Отвод 60 x 16
60	302 95	Уплотнительный зажим
10	304 18	Изолирующая разрезаемая прокладка Длина 5 м
20	336 08	Накладка на стык
10	302 26	Ответвление Т-образное с перегородкой

Упак.	Кат. №	Уплотнительная подкладка под плинтус
30 ⁽¹⁾	Коричн. 306 77	Для установки мини-плинтусов на неровных поверхностях Длина 2,10 м

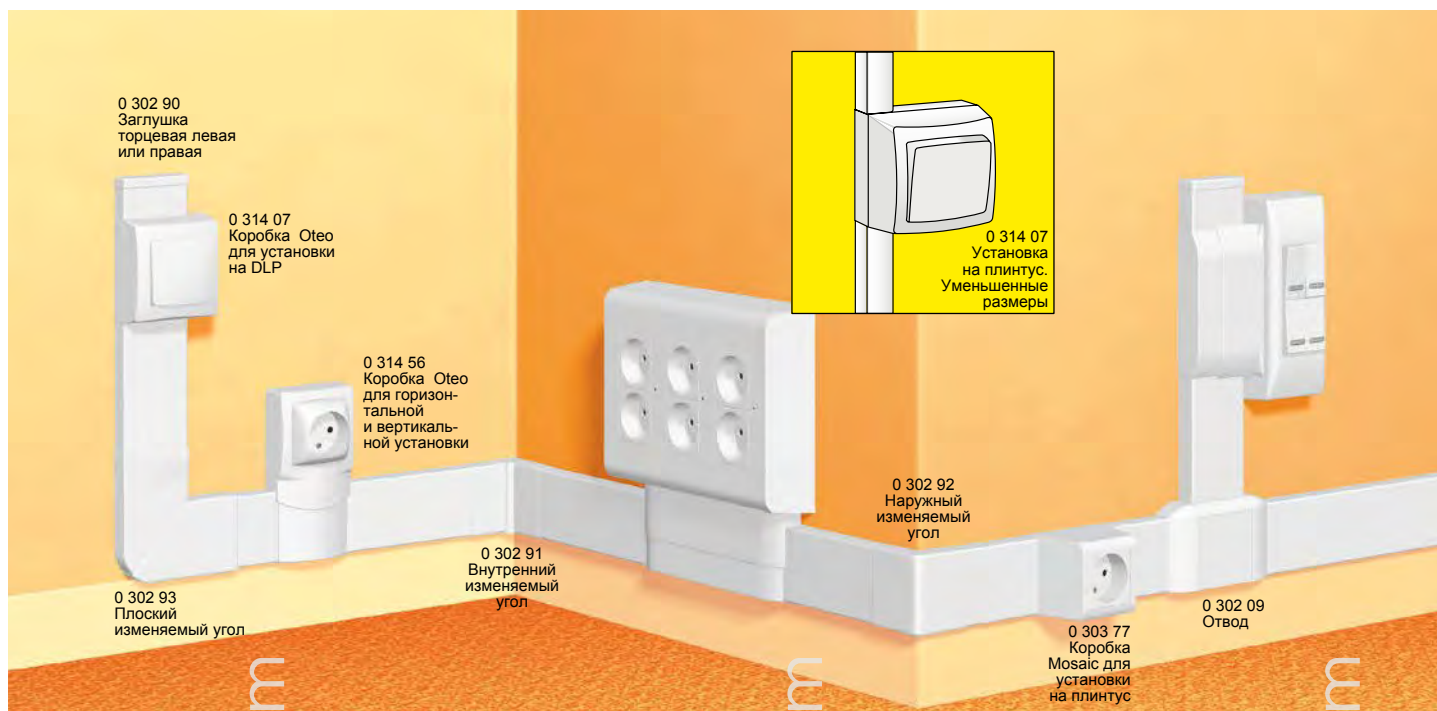
Упак.	Кат. №	Ответвительные коробки
10	Белый 303 26	110 x 110 x 50 мм
10	303 36	150 x 150 x 65 мм

Упак.	Кат. №	Коробки накладного монтажа Otec
10	0 314 56	Комплектуются торцевыми заглушками и разделительной пластиной Для установки вдоль плинтуса на 1 пост, вертикальная и горизонтальная установка
5	0 314 66	на 2 поста, вертикальная и горизонтальная установка
10	0 314 07	Для установки на плинтус на 1 пост, вертикальная и горизонтальная установка

Упак.	Кат. №	Коробки накладного монтажа Mosaic
10	0 303 77 ⁽¹⁾	Комплектуются разделительной перегородкой Для установки на плинтус на 2 модуля ⁽²⁾
10	0 316 11	2 модуля
10	0 316 12	3 модуля
5	0 316 13	4 модуля
5	0 316 14	6 модулей
10	0 316 21	2x4 модуля
10	0 316 22	3x4 модуля
10	0 316 45	Выдвижной блок для монтажа на торце мини-плинтуса
10	0 317 07	Выдвижной блок для монтажа рамки Кат. № 0 316 11
5	0 317 08	Выдвижной блок для монтажа рамок Кат. № 0 316 13 и Кат. № 0 316 21
5	0 317 09	Выдвижной блок для монтажа рамок Кат. № 0 316 14 и Кат. № 0 316 22

Упак.	Кат. №	Универсальные коробки накладного монтажа (посадочный размер 60 мм)
5	Белый 0 316 94	Для монтажа вдоль плинтуса Поставляются с разделительной перегородкой 1 пост, горизонтальная или вертикальная установка
5	0 316 95	2 пост, горизонтальная установка
5	0 316 96	3 пост, горизонтальная установка

⁽¹⁾ Метров в упаковке

⁽¹⁾ В случае установки на плинтус невозможна установка розеток 2К+3
⁽²⁾ Кроме изделий Кат. № 0 742 03/0 744 16
⁽³⁾ Необходимы рамка и суппорт Mosaic

Мини-плинтусы 32 x 20 DLPlus



Таблица выбора стр. 690
Таблица емкости мини-плинтусов стр. 689

Упак.	Кат. №	Мини-плинтусы
50 ⁽¹⁾	0 300 17	<p>Длина 2,10 м Система с охватывающей крышкxй Соответствуют НПБ – 246-97 Без центральной перегородки</p>
Аксессуары		
10	0 312 09	Заглушка торцевая
10	0 302 71	Угол внутренний/внешний переменный
10	0 302 73	Угол плоский переменный
10	0 302 74	T – образное ответвление
10	0 302 16	Ответвление T-образное с перегородкой
20	0 336 04	Накладка на стык
10	0 304 18	Пластиковая лента для уплотнения стыка со стеной Длина 5 м

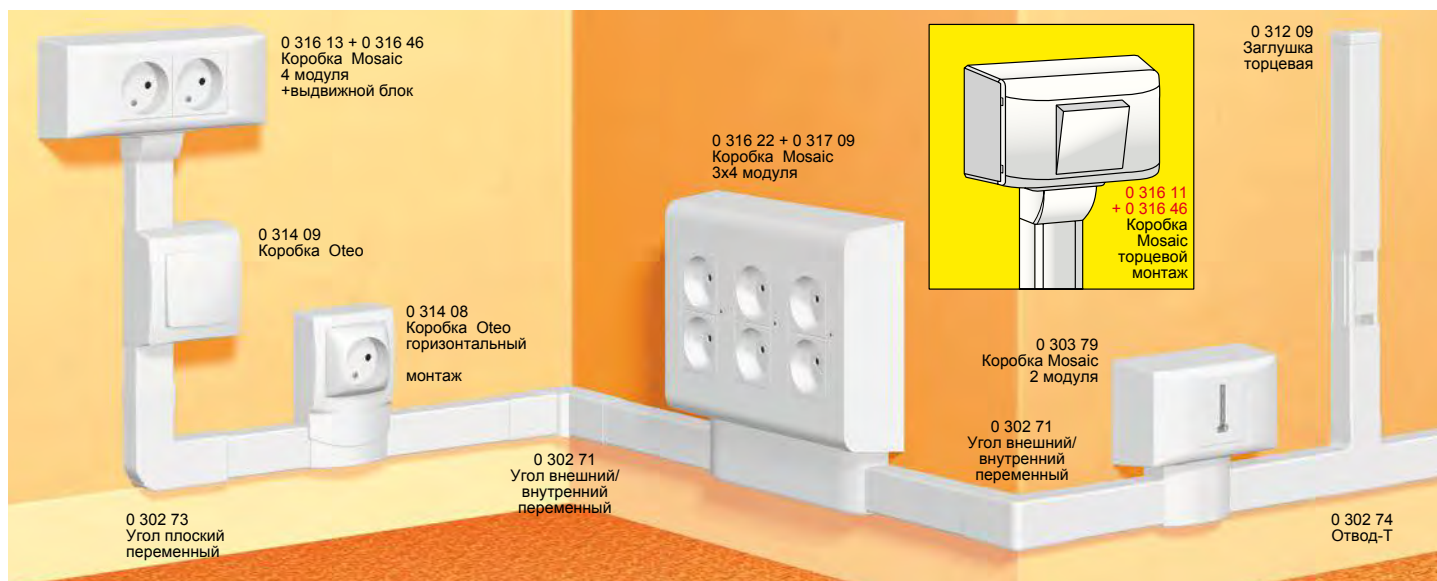
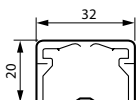

Уплотнительная подкладка для монтажа мини-плинтуса на уровне пола, распределительные коробки и монтажные аксессуары (стр. 690)

Упак.	Кат. №	Коробки накладного монтажа Oteo
10	0 314 04	1-постовая для вертикального или горизонтального монтажа
5	0 314 14	2-постовая для вертикального или горизонтального монтажа
Для монтажа на плинтус		
10	0 314 05	1-постовая для вертикального или горизонтального монтажа
10	0 314 59	Для монтажа выключателей на мини-плинтусы
Коробки накладного монтажа Mosaic		
Для монтажа на мини-плинтусы. Поставляются с разделительной перегородкой и суппортом для электроустановочных изделий. Монтаж вертикально и горизонтально		
10	0 316 11	2 модуля
10	0 316 12	3 модуля
5	0 316 13	4 модуля
5	0 316 14	6 модулей
10	0 316 21	2x4 модуля
10	0 316 22	3x4 модуля
10	0 316 42	Выдвижной блок для монтажа на торце мини-плинтуса
10	0 317 01	Выдвижной блок для монтажа рамки Кат. № 0 316 11
10	0 317 02	Выдвижной блок для монтажа рамок Кат. № 0 316 13 и Кат. № 0 316 21
5	0 317 03	Выдвижной блок для монтажа рамок Кат. № 0 316 14 и Кат. № 0 316 22
Универсальные коробки накладного монтажа (посадочный размер 60 мм)		
Для монтажа вдоль плинтуса Поставляются с разделительной перегородкой		
5	0 316 94	1 пост, горизонтальная или вертикальная установка
5	0 316 95	2 пост, горизонтальная установка
5	0 316 96	3 пост, горизонтальная установка

⁽¹⁾ Метров в упаковке

Мини-плинтусы 40 x 20 DLPlus



Таблица выбора стр. 690
Таблица емкости мини-плинтусов стр. 689

Упак.	Кат. №	Мини-плинтусы
48 ⁽¹⁾ 72 ⁽¹⁾	Белый 0 300 27 0 333 43	Система с охватывающей крышкой Соответствуют НПБ – 246-97 Без центральной перегородки. Длина 2,10 м Длина 3 м
		Аксессуары
10	Белый 0 312 11	Заглушка торцевая
10	0 302 81	Угол внутренний/внешний переменный
10	0 302 83	Угол плоский переменный
10	0 302 16	Ответвление Т-образное с перегородкой
20	0 336 06	Накладка на стык
10	0 304 18	Пластиковая лента для уплотнения стыка со стеной. Длина 5 м
10	0 302 08	Т-образное ответвление

Уплотнительная подкладка для монтажа мини-плинтуса на уровне пола, распределительные коробки и монтажные аксессуары (стр. 690)

Упак.	Кат. №	Коробки накладного монтажа Oteo
	Белый	Поставляются с заглушками и разделительной перегородкой
10	0 314 08	Для монтажа вдоль плинтуса 1-постовая для вертикального или горизонтального монтажа
5	0 314 18	2-постовая для вертикального или горизонтального монтажа
10	0 314 09	Для монтажа на плинтус 1-постовая для вертикального или горизонтального монтажа
		Коробки накладного монтажа Mosaic
	Белый	Для монтажа на мини-плинтусы. Поставляются с разделительной перегородкой и суппортом для электроустановочных изделий Монтаж вертикально и горизонтально
10	0 316 11	2 модуля
10	0 316 12	3 модуля
5	0 316 13	4 модуля
5	0 316 14	6 модулей
10	0 316 21	2x4 модуля
10	0 316 22	3x4 модуля
10	0 316 47	Выдвижной блок для монтажа на торце мини-плинтуса
10	0 317 07	Выдвижной блок для монтажа рамки Кат. № 0 316 11
5	0 317 08	Выдвижной блок для монтажа рамок Кат. № 0 316 13 и Кат. № 0 316 21
5	0 317 09	Выдвижной блок для монтажа рамок Кат. № 0 316 14 и Кат. № 0 316 22
		Универсальные коробки накладного монтажа (посадочный размер 60 мм)
	Белый	Для монтажа вдоль плинтуса Поставляются с разделительной перегородкой
5	0 316 94	1 пост, горизонтальная или вертикальная установка
5	0 316 95	2 пост, горизонтальная установка
5	0 316 96	3 пост, горизонтальная установка

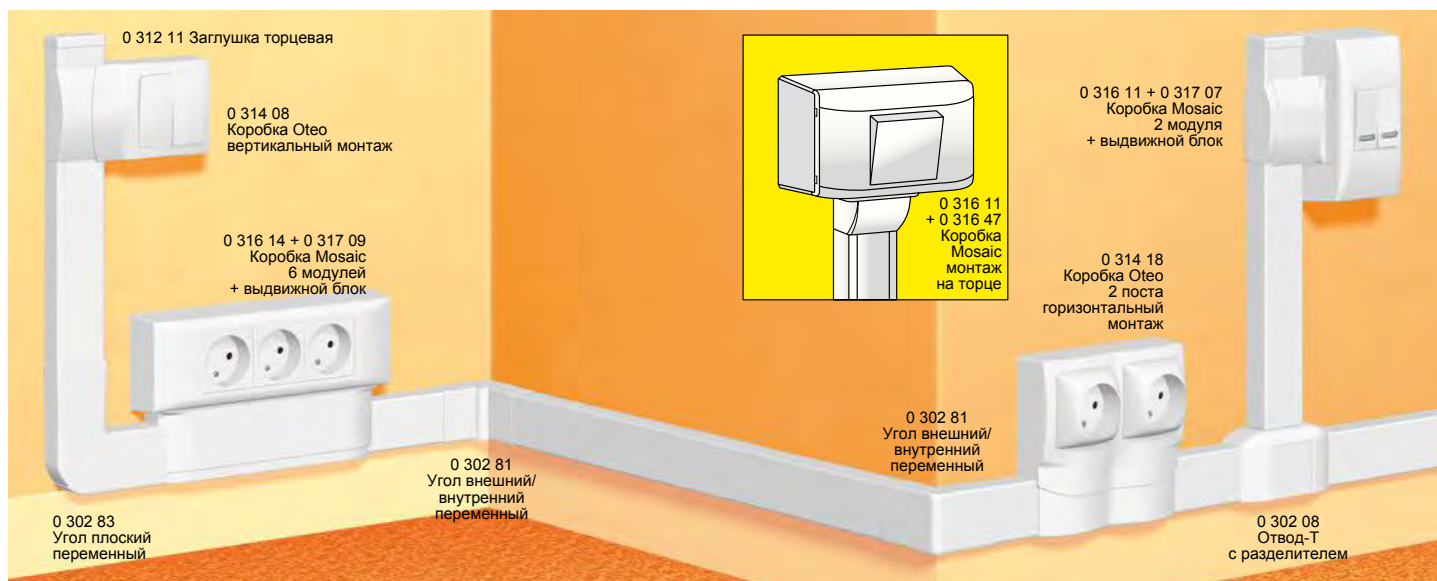
⁽¹⁾ Метров в упаковке



Мини-плинтусы 60 x 20 DLPlus



Таблица выбора стр. 690
Таблица емкости мини-плинтусов стр. 689

Упак.	Кат. №	Мини-плинтусы
32 ⁽¹⁾	0 301 14	<p>Длина 2,10 м Система с охватывающей крышкой</p> <p>Соответствуют НПБ – 246-97</p> <p>Три отделения для разделения сильных и слабых токов</p>

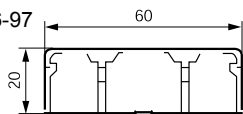

Упак.	Кат. №	Аксессуары
10	0 302 90	Заглушка торцевая
10	0 302 91	Угол внутренний переменный
10	0 302 92	Угол внешний переменный
10	0 302 93	Угол плоский переменный
10	0 302 09	Ответвление Т-образное
1	0 328 05	Ответвление к напольному кабель-каналу
20	0 336 08	Накладка на стык
60	0 302 95	Держатель кабеля внутри мини-плинтуса
10	0 304 18	Пластиковая лента для уплотнения стыка со стеной. Длина 5 м
10	0 302 26	Ответвление Т-образное с перегородкой

Уплотнительная подкладка для монтажа мини-плинтуса на уровне пола, распределительные коробки и монтажные аксессуары (стр. 690)

Упак.	Кат. №	Коробки накладного монтажа Oteo
10	0 314 08	<p>Поставляются с заглушками и разделительной перегородкой</p> <p>Для монтажа вдоль плинтуса</p> <p>1-постовая для вертикального или горизонтального монтажа</p>
5	0 314 18	<p>2-постовая для вертикального или горизонтального монтажа</p> <p>Для монтажа на плинтус</p>
10	0 314 09	<p>1-постовая для вертикального или горизонтального монтажа</p>
Упак.	Кат. №	Коробки накладного монтажа Mosaic
10	0 303 77 ⁽¹⁾	<p>Для монтажа на профиль мини-плинтусов</p> <p>2 модуля⁽²⁾</p> <p>Для монтажа на мини-плинтусы</p> <p>Поставляются с разделительной перегородкой и суппортом для электроустановочных изделий</p> <p>Монтаж вертикально и горизонтально</p>
10	0 316 11	2 модуля
10	0 316 12	3 модуля
5	0 316 13	4 модуля
5	0 316 14	6 модулей
10	0 316 21	2x4 модуля
10	0 316 22	3x4 модуля
10	0 316 45	Выдвижной блок для монтажа на торце мини-плинтуса
10	0 317 07	Выдвижной блок для монтажа рамки Кат. № 0 316 11
5	0 317 08	Выдвижной блок для монтажа рамок Кат. № 0 316 13 и Кат. № 0 316 21
5	0 317 09	Выдвижной блок для монтажа рамок Кат. № 0 316 14 и Кат. № 0 316 22
Упак.	Кат. №	Универсальные коробки накладного монтажа (посадочный размер 60 мм)
5	0 316 94	<p>Для монтажа вдоль плинтуса</p> <p>Поставляются с разделительной перегородкой</p> <p>1 пост, горизонтальная или вертикальная установка</p>
5	0 316 95	2 пост, горизонтальная установка
5	0 316 96	3 пост, горизонтальная установка

⁽¹⁾ Метров в упаковке

⁽¹⁾ Не позволяют монтировать розетки 2К+3 на мини-плинтус, установленный вблизи пола.
⁽²⁾ Кроме Кат. № 0 742 03 / 0 744 16
⁽³⁾ Требуются накладка и суппорт Mosaic

Мини-плинтусы 75 x 20 DLPlus



Таблица выбора стр. 690
Таблица емкости мини-плинтусов стр. 689

Упак.	Кат. №	Мини-плинтусы
20 ⁽¹⁾	0 300 33	<p>Длина 2,10 м Система с охватывающей крышкой Соответствуют НПБ – 246-97</p> <p>Три отделения для разделения сильных и слабых токов</p>

Упак.	Кат. №	Аксессуары
10	0 303 00	Белый Заклепка торцевая
10	0 303 01	Угол внутренний переменный
10	0 303 02	Угол внешний переменный
10	0 303 03	Угол плоский переменный
10	0 302 26	Ответвление Т-образное с перегородкой
1	0 328 05	Ответвление к напольному кабель-каналу
20	0 336 09	Накладка на стык
30	0 303 05	Держатель кабеля внутри мини-плинтуса
10	0 302 18	Ответвление Т-образное

Уплотнительная подкладка для монтажа мини-плинтуса на уровне пола, распределительные коробки и монтажные аксессуары (стр. 690)

Упак.	Кат. №	Коробки накладного монтажа Oteo
10	0 314 08	Белый Поставляются с заглушками и разделительной перегородкой Для монтажа вдоль плинтуса 1-постовая для вертикального или горизонтального монтажа
5	0 314 18	2-постовая для вертикального или горизонтального монтажа
10	0 314 09	Для монтажа на плинтус 1-постовая для вертикального или горизонтального монтажа
Упак.	Кат. №	Коробки накладного монтажа Mosaic
10	0 303 78	Белый Для монтажа на профиль мини-плинтусов 2 модуля ⁽¹⁾
10	0 316 11	Для монтажа на мини-плинтусы Поставляются с разделительной перегородкой и суппортом для электроустановочных изделий. Монтаж вертикально и горизонтально 2 модуля
10	0 316 12	3 модуля
5	0 316 13	4 модуля
5	0 316 14	6 модулей
10	0 316 21	2 x 4 модуля
10	0 316 22	3 x 4 модуля
10	0 316 48	Выдвижной блок для монтажа на торце мини-плинтуса
10	0 317 07	Выдвижной блок для монтажа рамки Кат. № 0 316 11
5	0 317 08	Выдвижной блок для монтажа рамок Кат. № 0 316 13 и Кат. № 0 316 21 21
5	0 317 09	Выдвижной блок для монтажа рамок Кат. № 0 316 14 и Кат. № 0 316 22
Упак.	Кат. №	Универсальные коробки накладного монтажа (посадочный размер 60 мм)
5	0 316 94	Белый Для монтажа вдоль плинтуса Поставляются с разделительной перегородкой 1 пост, горизонтальная или вертикальная установка
5	0 316 95	2 пост, горизонтальная установка
5	0 316 96	3 пост, горизонтальная установка

⁽¹⁾ Метров в упаковке

⁽¹⁾ Кроме Кат. № 0 742 03 / 0 744 16

Плинтусы 140 x 35 DLPlus



Таблица выбора стр. 690
Таблица емкости мини-плинтусов стр. 689

Упак.	Кат. №	Плинтусы
12 ⁽¹⁾	0 337 00	<p>Белый 140 x 35</p> <p>Длина 2 м 1-ая секция для электроустановочных изделий, 2-ая секция для кабелей (3 отделения) 2 независимые крышки: по 1 на каждую секцию Крышка кабельной секции открывается независимо Поставляется с крышками и накладками</p>

Упак.	Кат. №	140 x 35	Аксессуары
5	0 337 14		Заглушка Для ответвлений на мини-плинтус 40 x 20 (максимум)
5	0 337 15		Внутренний изменяемый угол
5	0 337 16		Внешний изменяемый угол
5	0 337 20		Плоский угол Позволяет произвести ответвление от плинтуса
1	0 328 10		Отвод для напольного кабель-канала 92 x 20 мм
5	0 337 18		Накладка на стык

Упак.	Кат. №	Суппорты для модульной аппаратуры	Кол-во модулей 22,5 x 45
Специальные для Mosaic Для плинтусов 140 x 35 Монтаж на защелках			
5	0 316 69	2 модуля	
5	0 316 71	4 модуля	
5	0 316 72	6 модулей	
Розетки Mosaic специальные для DLP Проходные, немецкий стандарт			
10	0 774 01	2 K + 3 Со шторками	2
10	0 774 21	С механ. блокировкой	2
10	0 774 02	2 x 2 K + 3 Со шторками	4
10	0 774 23	С механ. блокировкой	4
10	0 774 03	3 x 2 K + 3 Со шторками	6
10	0 774 23	С механ. блокировкой	6
10	0 898 07	Заглушка соединительная	

⁽¹⁾ Метров в упаковке

Сопротивление изоляции: гамма DLP обеспечивает сопротивление изоляции выше 5 МОм

1 Сечения кабелей в мм²

Сечение кабелей (мм ²)	Полезное сечение изолированных проводников (мм ²)	макс. d (мм)
1,5	9,7	3,5
2,5	13,9	4,2
4	18,1	4,8
6	31,2	6,3

2 Емкость мини-плинтусов

		Макс. сечение (мм ²)	макс. d (мм)
Мини-плинтус 20 x 12,5 0 300 07		2 x 70	2 x 6,5
Мини-плинтус 20 x 12,5 0 300 08 и 0 333 01		160	10
Мини-плинтус 32 x 12,5 0 300 14/78 и 0 333 10		2 x 120	2 x 10
Мини-плинтус 32 x 12,5 0 300 15 и 0 333 11		285	2 x 10
Мини-плинтус 40 x 12,5 0 300 20		2 x 150	2 x 10
Мини-плинтус 32 x 16 0 308 04		360	13
Мини-плинтус 40 x 16 0 300 21/81		2 x 190	2 x 14
Мини-плинтус 32 x 20 0 300 17		450	17
Мини-плинтус 40 x 20 0 300 27		580	17
Мини-плинтус 60 x 20 0 301 14	③ или ①	200	12,5
	②	320	17
Мини-плинтус 75 x 20 0 300 33/85	③ или ①	290	17
	②	445	2 x 12

Пример

А. Описание проводников

- 3 x 1,5²
- 3 x 2,5²

В. Расчет общего сечения проводников

Табл. 1

	Расчетное сечение (мм ²)	Фактич. сечение (мм)
3 x 1,5 ²	3 x 9,7 будет 29,10	
3 x 2,5 ²	3 x 13,9 будет 41,70	
ИТОГО	70,80	92,04*

Заполнение на 40%. Сечение = 70,8 x 2,5 = 177 мм²

С. Выбор мини-плинтуса:

Табл. 2

Монтаж розеток Mosaic для DLP

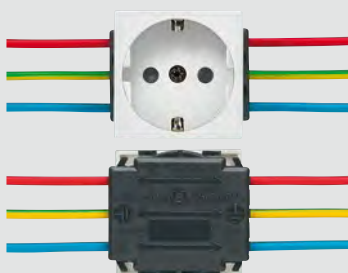

1 Коробки накладного монтажа Mosaic

С адаптерами для монтажа на торце мини-плинтуса

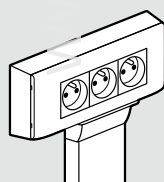
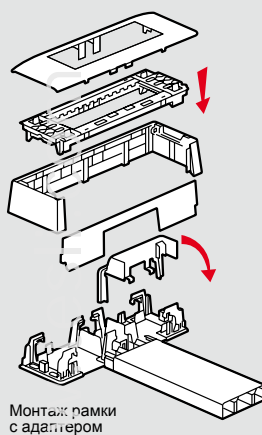
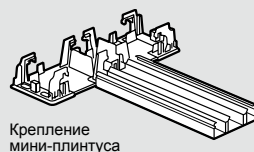
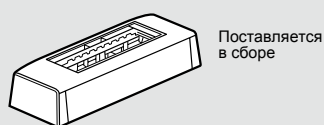

Совершенная отделка и полное соответствие ПУЭ

С держателями для монтажа вдоль мини-плинтуса

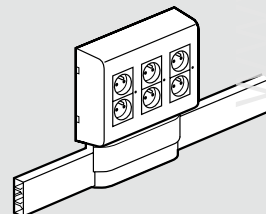
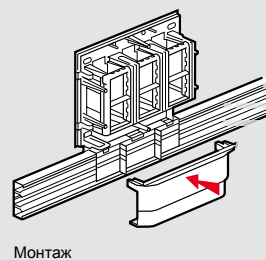
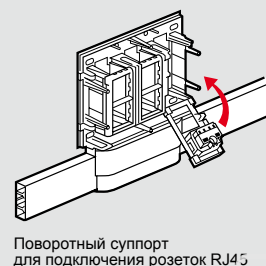
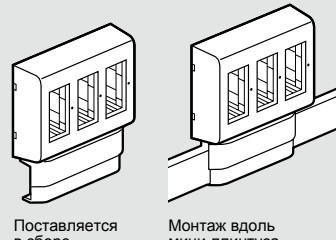

Совершенная отделка и полное соответствие ПУЭ

2 Коробки накладного монтажа Oteo

Для установки вдоль кабель-канала

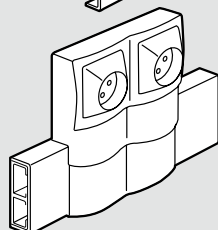
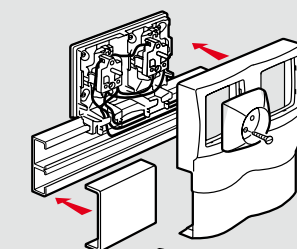

Для установки на кабель-канал

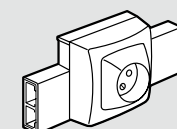
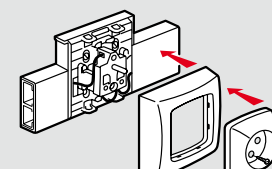

[DLP С ГИБКИМИ КРЫШКАМИ]

Кабель-каналы DLP

Кабель-каналы DLP с гибкими крышками позволяют создавать кабельные системы, которые легко развивать и адаптировать к изменяющимся потребностям. Система DLP предоставляет решения для задач любой сложности.

КОМПОЗИЦИЯ СИСТЕМЫ

КАБЕЛЬ-КАНАЛЫ

- Кабель-каналы в конфигурациях с 1-3 секциями
- 2 типа перегородок:
 - перегородки для разделения кабелей в одной секции кабель-канала
 - перегородки, разделяющие кабель-каналы на секции

Кабель-каналы с отверстиями для ускорения монтажа

ПЕРЕМЕННЫЕ УГЛЫ

- Каждый угол состоит из:
 - одной детали для верхней части кабель-канала
 - одной детали для нижней части
 - 1 или 2 сепаратора для мультисекционных DLP

Все аксессуары разработаны с учетом стандартов для СКС

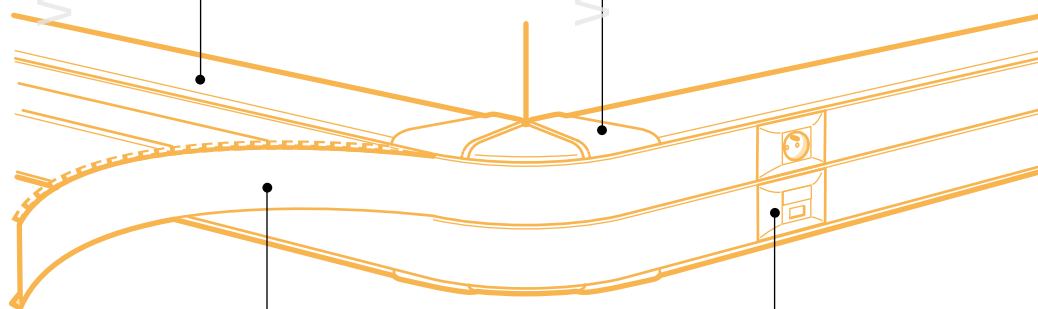
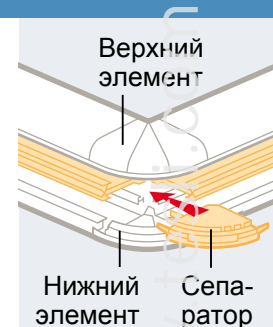

ГИБКИЕ КРЫШКИ

- Новая разработка Legrand: крышки одинаково легко монтируются на кабель-каналы и аксессуары

Быстрый монтаж

Эстетичный внешний вид

ЭЛЕКТРОУСТАНОВОЧНОЕ ОБОРУДОВАНИЕ

- Серии электроустановочного оборудования Legrand идеально интегрируются в кабель-каналы
- Для монтажа изделий Mosaic требуются только суппорты

Все суппорты для электроустановочного оборудования оснащены фиксаторами кабеля

[DLP С ГИБКИМИ КРЫШКАМИ]

Инновационные кабель-каналы DLP – гибкое решение для всех проектов

ПРЕИМУЩЕСТВА ГИБКОЙ КРЫШКИ

Быстрый и удобный монтаж в сочетании с великолепным результатом работы.
Одно из многочисленных преимуществ:
Вам не придется больше резать крышку, чтобы установить внешние и внутренние углы.



ГИБКАЯ КРЫШКА

Гибкая крышка идеально закрывает кабель-каналы и аксессуары. Эстетика и профессионализм!



ПЕРЕМЕННЫЕ УГЛЫ

Внешние и внутренние переменные углы – все гениальное просто!



ПРЕНАРЕЗАННЫЕ ОТВЕРСТИЯ

Преднарезанные отверстия в основании профилей. Перед креплением к стене профиль не нужно засверливать.



МОНТАЖ ОБОРУДОВАНИЯ

Монтаж оборудования в кабель-каналы – легко и быстро! Благодаря специальным суппортам, которые позволяют установить в короб любое установочное изделие Legrand.



ОСОБЕННОСТИ МОНТАЖА

Гибкая крышка

Монтируется на профили и аксессуары: экономия времени монтажа, прекрасный внешний вид.

ИННОВАЦИИ LEGRAND



Новинки

- отводы угловые
- углы плоские
- углы внутренние и внешние

ЭКОНОМИЯ ВРЕМЕНИ

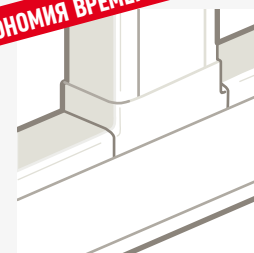

ЕМКОСТЬ КАБЕЛЬ-КАНАЛОВ С ЭЛЕКТРОУСТАНОВОЧНЫМ ОБОРУДОВАНИЕМ

Определить объем, занимаемый проводами и суппортами в кабель-канале можно, сложив объем, занимаемый проводниками, с объемом, занимаемым суппортами и механизмами.

	Суппорт Mosaic		Суппорт универсальный (межосевое расст. 60)		Суппорт модульный			Суппорт P17
	Крыш. 65	Крыш. 85	Крыш. 85	Крыш. 130	Крыш. 65	Крыш. 85	Крыш. 130	Крыш. 130
Объем, занимаемый суппортом + изделием	1550	2030	2660 (2260 для проф. 35)	4080	1210	1870	3240	4000

Емкость кабель-каналов DLP с гибкими крышками

		Емкость (мм)	Диаметр макс. (мм)	Сечение кабель-канала (мм)*	Кат. №	
Кабель-каналы	1 секция	2240	33	35 x 80 CV 65	0 104 11	
		2850	33	35 x 105 CV 85	0 104 63	
		3340	39	50 x 80 CV 65	0 104 19	
		4330	43	50 x 105 CV 65	0 104 29	
		8540	2 x 55	65 x 150 CV 130	0 104 33	
		11240	2 x 55	65 x 195 CV 180	0 104 53	
	2 секции	секция 1	3960	51	65 x 150 2CV 65	0 104 33
		секция 2	3960	51		
		секция 1	5310	55	65 x 195 2CV 85	0 104 53
		секция 2	5310	55		
		секция 1	8010	2 x 55	65 x 220 1CV 65 + 1CV 130	0 104 59
		секция 2	3960	51		
	3 секции	секция 1	3960	51	65 x 195 2CV 65 + 1CV 40	0 104 53
		секция 2	2080	28		
		секция 3	3960	51		
секция 1		3960	51	65 x 220 3CV 65	0 104 59	
секция 2		3430	51			
секция 3		3960	51			

*CV – ширина крышки

Кабель-каналы DLP

профили, крышки, перегородки, аксессуары, комплекты «профиль + крышка»,

КАБЕЛЬ-КАНАЛЫ			КАБЕЛЬ-КАНАЛЫ, КРЫШКИ, ПЕРЕГОРОДКИ И АКСЕССУАРЫ							
Количество секций	Ширина крышки (мм)	Габариты кабель-канала (мм)	Кабель-каналы	Крышки	Перегородки несущие	Перегородки разделительные	Скобы	Накладка на стык профиля	Накладка на стык крышек	Заглушки
1	65	35 x 80			-					
			0 104 11	0 105 21	-	0 105 84	0 106 81	0 106 92 или 0 106 91	0 108 01	0 107 22

КАБЕЛЬ-КАНАЛЫ			КАБЕЛЬ-КАНАЛЫ С КРЫШКОЙ, ПЕРЕГОРОДКИ И АКСЕССУАРЫ							
Количество секций	Ширина крышки (мм)	Габариты кабель-канала (мм)	Кабель-каналы	Крышки	Перегородки несущие	Перегородки разделительные	Скобы	Накладка на стык профиля	Накладка на стык крышек	Заглушки
1	85	35 x 105			-					
			0 104 63	-	-	0 105 82	0 106 82	0 106 92 или 0 106 91	0 108 02	0 107 01
1	65	50 x 80			-					
			0 104 19	-	-	0 105 82	0 106 81	0 106 92 или 0 106 91	0 108 01	0 107 22
	65	50 x 105			-					
			0 104 29	-	-	0 105 82	0 106 81	0 106 96	0 108 01	0 107 00
2	65 65	50 x 150			-					
			0 104 27*	-	-	0 105 82	0 106 81	0 106 92 или 0 106 91	2 x 0 108 01	0 107 03

КАБЕЛЬ-КАНАЛЫ			КАБЕЛЬ-КАНАЛЫ, КРЫШКИ, ПЕРЕГОРОДКИ И АКСЕССУАРЫ							
Количество секций	Ширина крышки (мм)	Габариты кабель-канала (мм)	Кабель-каналы	Крышки	Перегородки несущие	Перегородки разделительные	Скобы	Накладка на стык профиля	Накладка на стык крышек	Заглушки
1	130	65 x 150			-					
			0 104 33	0 105 24	-	0 105 83	0 106 86	0 106 92 или 0 106 91	0 108 04	0 107 06
	180	65 x 195			-					
			0 104 53	0 105 26	-	0 105 83	0 106 86	0 106 92 или 0 106 91	0 108 06	0 107 07
2	65 65	65 x 150			0 104 73					
			0 104 33	2 x 0 105 21	0 104 73	0 105 83	0 106 81	0 106 92 или 0 106 91	2 x 0 108 01	0 107 06
	85 85	65 x 195			0 104 73					
			0 104 53	2 x 0 105 22	0 104 73	0 105 83	0 106 82	0 106 92 или 0 106 91	2 x 0 108 02	0 107 07
	65 130	65 x 220			0 104 73					
			0 104 59	0 105 24 + 0 105 21	0 104 73	0 105 83	0 106 81 + 0 106 86	0 106 92 или 0 106 91	0 108 04 + 0 108 01	0 107 08
3	65 40 65	65 x 195			2 x 0 104 73					
			0 104 53	2 x 0 105 21 + 1 x 0 105 20	2 x 0 104 73	0 105 83	0 106 81	0 106 92 или 0 106 91	2 x 0 108 01 + 0 108 00	0 107 07
	65 65 65	65 x 220			2 x 0 104 73					
			0 104 59	3 x 0 105 21	2 x 0 104 73	0 105 83	0 106 81	0 106 92 или 0 106 91	3 x 0 108 01	0 107 08

* поставляются в комплекте с несущей перегородкой

■ Особенности заказа кабель-каналов DLP с гибкой крышкой:

Кабель-каналы: 35x80, 65x150, 65x195, 65x220 поставляются без крышек.

Выбор суппортов Mosaic зависит от ширины крышки (65 или 85 мм).

(1) Накладка на стык Кат. № 0 106 92 – самоклеющаяся, накладка Кат. № 0 106 91 и Кат. № 0 106 96 крепится на защелках

Моноблочные кабель-каналы DLP

монтаж оборудования

УГЛЫ			ОТВОДЫ ⁽¹⁾		УГЛОВЫЕ ОТВОДЫ
Внутренние от 80° до 100°	Внешние от 60° до 120°	Плоский	Кабель-канал шириной 80 мм	Кабель-канал шириной 105 мм	
0 106 01	0 106 21	0 107 67	0 107 35	-	0 107 63 + 0 106 01

УГЛЫ			ПЛОСКИЕ ОТВОДЫ ⁽¹⁾		УГЛОВЫЕ ОТВОДЫ
Внутренние от 80° до 100°	Внешние от 60° до 120°	Плоский	Кабель-канал шириной 80 мм	Кабель-канал шириной 105 мм	
0 106 01	0 106 21	0 107 84	0 107 35	0 107 36	0 107 63 + 0 106 01
0 106 02	0 106 22	0 107 76	0 107 35	-	0 107 63 + 0 106 02
0 106 05	0 106 19	0 107 86	0 107 39	0 107 40	0 107 65 + 0 106 05
0 106 06 ⁽²⁾	0 106 35 ⁽²⁾	0 107 89	0 107 35	0 107 36 или 0 107 37	0 107 63 + 0 106 09

УГЛЫ			ОТВОДЫ ⁽¹⁾		УГЛОВЫЕ ОТВОДЫ
Внутренние от 80° до 100°	Внешние от 60° до 120°	Плоский	Кабель-канал шириной 80 мм	Кабель-канал шириной 105 мм	
0 106 03	0 106 23	0 106 90	0 107 33	0 107 38	0 107 64 + 0 106 03
0 106 03	0 106 23	0 106 93	0 107 33	0 107 38	0 107 64 + 0 106 03
0 106 07	0 106 36	0 106 90	0 107 33	0 107 38	0 107 64 + 0 106 07
0 106 07	0 106 36	0 106 93	0 107 33	0 107 38	0 107 64 + 0 106 07
0 106 07	0 106 36	0 106 96	0 107 33	0 107 38	0 107 64 + 0 106 07
0 106 58	0 106 39	0 106 93	0 107 33	0 107 38	0 107 64 + 0 106 58
0 106 58	0 106 39	0 106 96	0 107 33	0 107 38	0 107 64 + 0 106 58

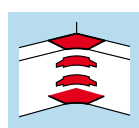

Угол внутренний

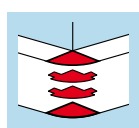

Угол внешний

Внутренние и внешние углы для мультисекционных кабель-каналов поставляются с сепараторами.

Моноблочные кабель-каналы DLP		
	Ширина крышки	
	65 мм	85 мм
	Кат. №	Кат. №

СУППОРТЫ И РОЕТКИ С СУППОРТОМ, АВТ. ПОДКЛЮЧ.

СУППОРТЫ ПРОГРАММЫ MOSAIC ⁽¹⁾			
2 модуля		0 109 52	0 109 92
4 модуля		0 109 54	0 109 94
6 модулей		0 109 56	0 109 96
8 модулей		0 109 58	0 109 98

РОЗЕТКИ MOSAIC С СУППОРТАМИ, НЕМ. СТАНДАРТ⁽²⁾

Розетка 2K + 3 с защитн. шторками (2 модуля)		0 774 31	-
Розетка 2K + 3 с механ. блокировкой (2 модуля)		0 774 51	-
Розетка 2K + 3 с защитн. шторками (4 модуля)		0 774 32	-
Розетка 2K + 3 с механ. блокировкой (4 модуля)		0 774 52	-
Розетка 2K + T с защитн. шторками (6 модулей)		0 774 33	-
Розетка 2K + T с механ. блокировкой (6 модулей)		0 774 53	-
Розетка 2K + 3 с защитн. шторками (8 модулей)		0 774 34	-
Розетка 2K + 3 с механ. блокировкой (8 модулей)		0 774 54	-
Розетка 2 x RJ 45 кат.6 (2 модуля)		UTP: 0 786 63 FTP: 0 786 93	-
Розетка 2 x RJ 45 кат.5е (2 модуля)		FTP: 0 786 73	-

РОЗЕТКИ ПРОГРАММЫ MOSAIC С БЕЗВИНТ. ЗАЖИМАМИ

		Стандарт.	С мех. блок.
Розетка 2K + 3, 2 модуля		0 774 01	0 774 21
Розетка 2K + 3, 4 модуля		0 774 02	0 774 22
Розетка 4 x 2K + 3, 6 модулей		0 774 03	0 774 23
Розетка 4 x 2K + 3, 8 модулей		0 774 04	0 774 24

СУППОРТЫ УНИВЕРСАЛЬНЫЕ⁽³⁾

		Ширина крышки	
		85 мм	130 мм
одноместный		0 109 13	0 109 14
двухместный		0 109 23	0 109 24
трёхместный		0 109 33	0 109 34

⁽¹⁾ Суппорты поставляются с декоративными рамками.

⁽²⁾ Розетки Mosaic с суппортами: состоят из розетки, уже защёлкнутой на суппорте, и декоративной рамки

⁽³⁾ Суппорты поставляются в комплекте с рамками.

Кабель-каналы DLP 35x80

профили, крышки, перегородки, аксессуары



Таблица выбора стр. 708-709
Таблица ёмкости кабель-каналов стр. 707

Упак.	Кат. №	Кабель – каналы
		Профиль Поставляется без крышки Длина 2 м 35 x 80 мм
		Гибкая крышка Монтируется на профиль, внутренние и внешние углы Ширина 65 мм Длина 2 м
		Накладная перегородка Самоклеющаяся разделительная перегородка для кабель-канала 35 x 80 Длина 2 м
		Накладки на стык Накладка на стык профиля Монтаж на защелках (Позволяет выровнять кабель-каналы в процессе монтажа)
		Самоклеющаяся накладка на стык профиля (устанавливается по окончании монтажа)
		Накладка на стык крышек

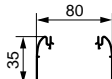

Упак.	Кат. №	Углы и заглушки
		Углы внешние и внутренние Состоят из 2 деталей для монтажа на нижней и верхней стенке кабель-канала Гибкая крышка монтируется поверх углов
		Угол внутренний переменный от 80° до 100°
		Угол внешний переменный от 60° до 120°
		Угол плоский Угол плоский 90°
		Заглушка Заглушка торцевая

Упак.	Кат. №	Отводы
		Отвод плоский Отвод с переходом на кабель-канал шириной 80 мм
		Отвод угловой Для стыковки с кабель-каналом 35 x 80, 35 x 105, 50 x 80 мм или 50 x 105 мм Применяются с внутренним углом Кат. № 0 106 01 и Кат. № 0 106 02
		Аксессуары
		Накладка плинтусная Длина 2 м, цвет угольно-серый Для применения кабель-канала в качестве плинтуса
		Держатели кабелей
		Скоба
		Основание для хомута

(1) Метров в упаковке

Кабель-каналы DLP 35x80

монтаж оборудования



Суппорт Программы Mosaic, 2 модуля Кат. № 0 109 52 для крышки 65 мм

2 суппорта Программы Mosaic, 2 модуля Кат. № 0 109 52 для крышки 65 мм

Упак.	Кат. №	Суппорты для монтажа оборудования	
		Суппорты Mosaic Суппорты монтируются на защелках, комплектуются декоративной рамкой Для монтажа изделий Программы Mosaic в кабель-каналы и колонны	
	Крыш. 65 мм		
20	0 109 52	2 модуля	
20	0 109 54	4 модуля	
10	0 109 56	6 модулей	
10	0 109 58	8 модулей	
10	0 109 27	Изоляционная коробка – 2 модуля Для монтажа 4, 6 и 8 модулей соединить соответствующее количество коробок	
		Суппорт для модульного оборудования	
5	0 109 25	2 модуля по 17,5 мм	

		Розетки Mosaic специальные для DLP		
		Проходные, немецкий стандарт Безвинтовое соединение		Кол-во модулей 22,5 x 45
10	0 774 01		2 К + 3 Со шторками	2
10	0 774 21		С механ. блокировкой	2
10	0 774 02		2 x 2 К + 3 Со шторками	4
10	0 774 22		С механ. блокировкой	4
10	0 774 03		3 x 2 К + 3 Со шторками	6
10	0 774 23		С механ. блокировкой	6
5	0 774 04		4 x 2 К + 3 Со шторками.	8
5	0 774 24		С механической блокировкой	8
10	0 898 07		Заглушка соединительная	

Модульное оборудование (стр. 200)

КАБЕЛЬ-КАНАЛЫ DLP С ГИБКИМИ КРЫШКАМИ

Всего 1 Кат. № для заказа самых популярных кабель-каналов

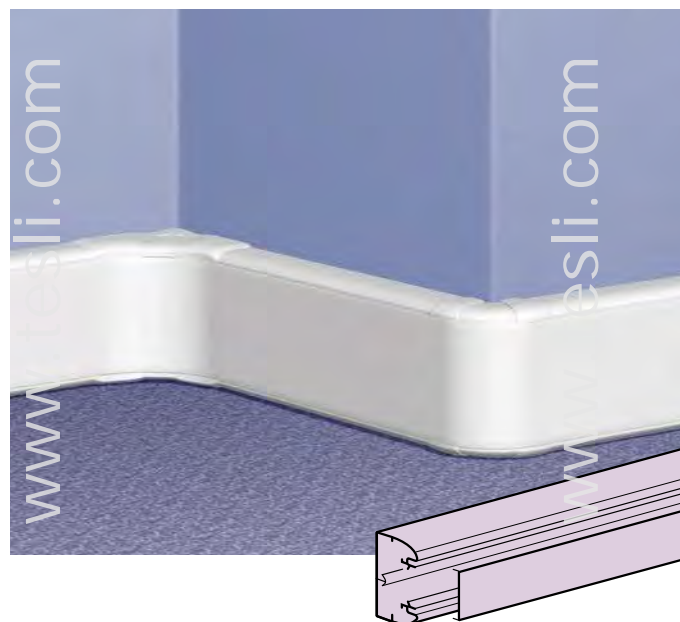

- Для монтажа в помещениях любой конфигурации
- Кабель-каналы сечений 35x105, 50x80, 50x105, 50x150 поставляются с крышками

►►► Таблица выбора кабель-каналов DLP стр. 708-709

►►► По любым вопросам о продукции Legrand тел. (495) 660 75-50/60

Кабель-каналы DLP 35x105

комплект «профиль + крышка»



Таблица выбора стр. 708-709
Таблица емкости кабель-каналов стр. 707

Упак.	Кат. №	Кабель-каналы
		Кабель - канал Поставляется с гибкой крышкой шириной 85 мм Длина 2 м 35 x 105 мм
		Перегородка разделительная 2 мм
		Накладки на стыки
20	0 106 91	Накладка на стык профиля Монтаж на защелках (Позволяет выровнять кабель-каналы в процессе монтажа)
20	0 106 92	Накладка на стык профиля самоклеющаяся (устанавливается по окончании монтажа)
10	0 108 02	Накладка на стык крышек
		Углы и заглушки
		Углы внутренние и внешние Состоят из 2 деталей для монтажа на нижней и верхней стенке кабель-канала Гибкая крышка монтируется поверх углов
10	0 106 01	Угол внутренний переменный от 80° до 100°
10	0 106 21	Угол внешний переменный от 60° до 120°
10	0 107 84	Угол плоский Угол плоский 90°
20	0 107 01	Заглушка Заглушка торцевая

Упак.	Кат. №	Отводы
		Отвод плоский
5	0 107 35	Отвод с переходом на кабель-канал шириной 80 мм
5	0 107 37	Отвод с переходом на кабель-канал шириной 105 мм с крышкой 65
5	0 107 36	Отвод с переходом на кабель-канал шириной 105 мм с крышкой 85
		Отвод угловой
5	0 107 63	Отвод на кабель-канал 35 x 80, 35 x 105 50 x 80 или 50 x 105 мм. Применяется совместно с внутренними углами Кат. № 0 106 01 или 0 106 02
		Аксессуары
24 ⁽¹⁾	0 105 80	Накладка плинтусная Длина 2 м, цвет угольно-серый Для применения кабель-канала в качестве плинтуса
		Держатели кабелей
50	0 106 81	Скоба
100	0 308 81	Основание для хомута

Монтажные аксессуары (стр. 717)

⁽¹⁾ Метров в упаковке

Кабель – каналы DLP 35x105

монтаж оборудования



Упак.	Кат. №	Суппорты для монтажа оборудования
		Суппорты Mosaic Суппорты монтируются на защелках, комплектуются декоративной рамкой Для монтажа изделий Программы Mosaic Монтируются в кабель-каналы и колонны
20	Крыш. 85 мм 0 109 92	2 модуля
20	0 109 94	4 модуля
10	0 109 96	6 модулей
10	0 109 98	8 модулей
10	0 109 27	Изоляционная коробка – 2 модуля Для монтажа 4, 6 и 8 модулей соединить соответствующее количество коробок
		Для модульного оборудования
5	0 109 35	3 модуля по 17,5 мм
		Универсальные суппорты Для монтажа оборудования с межосевым расстоянием 60 мм
10	0 109 13	1 поста
5	0 109 23	2 поста
5	0 109 33	3 поста
10	0 109 17	Изоляционная коробка - 2 модуля Для монтажа 4 и 5 модулей соединить соответствующее количество коробок

Розетки Mosaic для кабель-каналов
(стр. 669)

Модульное оборудование Legrand
(стр. 158-219)

Система функций Mosaic (стр. 663-678)

РОЗЕТКИ MOSAIC 45° СПЕЦИАЛЬНЫЕ ДЛЯ DLP

Полная интеграция с DLP и LCS



www.tesli.com

www.tesli.com

▶▶ Система функций Mosaic
стр. 663

▶▶ Таблица выбора кабель-каналов DLP
стр. 708-709

Кабель-каналы DLP 50x80

комплект «профиль + крышка»



Таблица выбора стр. 708-709
Таблица емкости кабель-каналов стр. 707

Упак.	Кат. №	Кабель-каналы
20	0 104 19	Кабель - канал Поставляется с гибкой крышкой шириной 65 мм Длина 2 м
24 ⁽¹⁾	0 105 82	Перегорodka разделительная Длина 2 м
20	0 106 91	Накладки на стыки Накладка на стык профиля Монтаж на защелках Позволяет выровнять кабель-каналы в процессе монтажа
20	0 106 92	Накладка на стык профиля самоклеющаяся Устанавливается по окончании монтажа
10	0 108 01	Накладка на стык крышек
Углы и заглушки		
Углы внешние и внутренние Состоят из 2 деталей для монтажа на нижней и верхней стенке кабель-канала Гибкая крышка монтируется поверх углов		
10	0 106 02	Угол внутренний, переменный от 80° до 100°
10	0 106 22	Угол внешний, переменный от 60° до 120°
10	0 107 67	Угол плоский Угол плоский 90°
Заглушка		
10	0 107 22	Заглушка торцевая

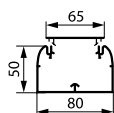

Упак.	Кат. №	Отводы
5	0 107 35	Плоский отвод Отвод с переходом на кабель-канал шириной 80 мм
5	0 107 63	Отвод угловой Отвод на кабель-каналы 35 x 80, 35 x 105, 50 x 80, 50 x 105 Применяется вместе с внутренним углом Кат. № 0 106 02
Аксессуары		
24 ⁽¹⁾	0 105 80	Накладка плинтусная Длина 2 м, цвет угольно-серый Для применения кабель-канала в качестве плинтуса
50	0 106 81	Держатели кабелей Скоба
100	0 308 81	Основание для хомута

⁽¹⁾ Метров в упаковке

Кабель-каналы DLP 50 x 80

монтаж оборудования

2 суппорта Программы Mosaic
4 модуля
Кат. № 0 109 54
для крышки 65 мм



Суппорт Программы Mosaic
2 модуля
Кат. № 0 109 21



Упак. Кат. № Суппорты для монтажа оборудования

Упак.	Кат. №	Суппорты Mosaic
20	0 109 52	Крыш. 65 мм 2 модуля
20	0 109 54	4 модуля
10	0 109 56	6 модулей
10	0 109 58	8 модулей
10	0 109 27	Изоляционная коробка – 2 модуля Для монтажа 4, 6 и 8 модулей соединить соответствующее количество коробок
5	0 109 25	Суппорт для модульного оборудования 2 модуля по 17,5 мм

Розетки Mosaic специальные для DLP

Упак.	Кат. №	Проходные, немецкий стандарт Безвинтовое соединение	Кол-во модулей 22,5 x 45
10	0 774 01	2 К + 3 Со шторками	2
10	0 774 21	С механ. блокировкой	2
10	0 774 02	2 x 2 К + 3 Со шторками	4
10	0 774 22	С механ. блокировкой	4
10	0 774 03	3 x 2 К + 3 Со шторками	6
10	0 774 23	С механ. блокировкой	6
5	0 774 04	4 x 2 К + 3 Со шторками.	8
5	0 774 24	С механической блокировкой	8
10	0 898 07	Заглушка соединительная	

Кабель-каналы DLP 50 x 80

Преимущества сечения 50 x 80 мм

Заказываются под одним Кат. №

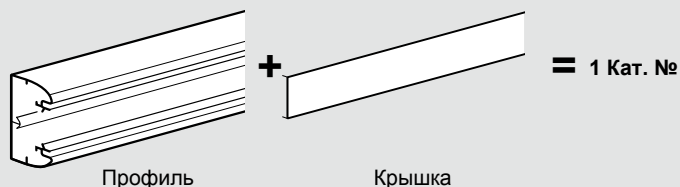

Оптимальное сочетание с серией Mosaic

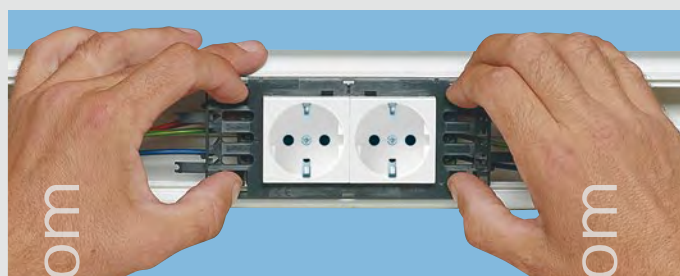

Монтаж розеток Mosaic в кабель-каналы DLP

3 Большая полезная емкость



Розетка Mosaic
"специальная для DLP"

Максимум
полезного сечения
в кабель-каналах DLP

Кабельные каналы DLP: применение

1 Удовлетворяют требованиям большинства электроустановок

Кабельные каналы DLP выпускаются в версиях с 1, 2 и 3-мя перегородками

Кабель-канал DLP	Сечение	Кат. №
1 секция	50 x 80 50 x 105	0 104 19 0 104 29
2 секции	50 x 150	0 104 27
3 секции	65 x 220	0 104 59

2 Пример применения

Идеальное решение для офисного здания

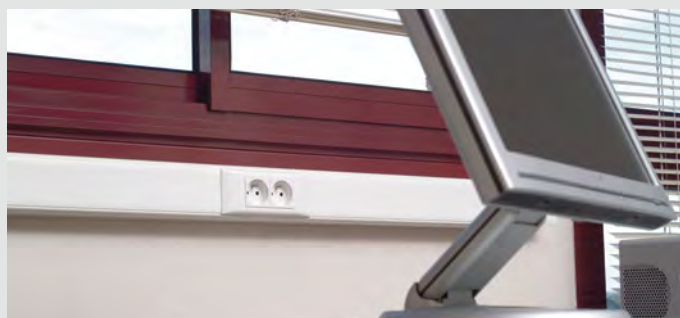

Кабель-каналы DLP 50x105

комплект «профиль + крышка»



Таблица выбора стр. 708-709
Таблица емкости кабель-каналов стр. 707

Упак.	Кат. №	Кабель-каналы
12 ⁽¹⁾	0 104 29	Кабель-канал Поставляется с гибкой крышкой шириной 65 мм Длина 2 м
24 ⁽¹⁾	0 105 82	Перегородка Разделительная Длина 2 м
20	0 106 96	Накладки на стык Накладка на стык профиля Монтаж на защелках Позволяет выравнивать кабель-каналы в процессе монтажа
10	0 108 01	Накладка на стык крышек

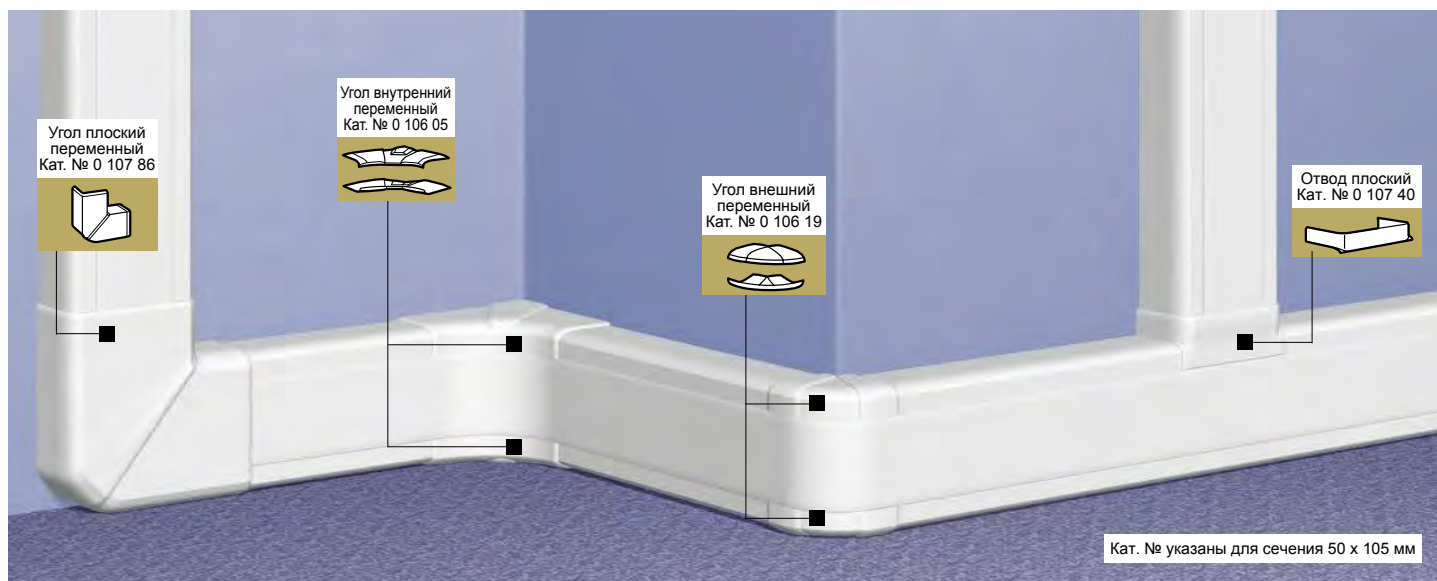
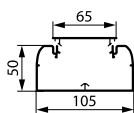

Упак.	Кат. №	Углы и заглушки
		Углы внешние и внутренние Комплект из 2 деталей Гибкая крышка монтируется поверх углов
10	0 106 05	Угол внутренний, переменный от 80° до 100°
10	0 106 19	Угол внешний, переменный от 60° до 120°
10	0 107 86	Угол плоский Угол плоский 90°
20	0 107 00	Заглушка Заглушка торцевая

Упак.	Кат. №	Отводы
5	0 107 39	Плоские отводы Отвод с переходом на кабель-канал шириной 80 мм
5	0 107 40	Отвод с переходом на кабель-канал шириной 105 мм
5	0 107 65	Отвод угловой Отвод на кабель-каналы 35 x 80, 35 x 105, 50 x 80, 50 x 105 Применяется с внутренним углом Кат. № 0 106 02
24 ⁽¹⁾	0 105 80	Аксессуары Накладка плинтусная Длина 2 м, цвет угольно-серый Для применения кабель-канала в качестве плинтуса
50	0 106 81	Держатели кабелей Скоба
100	0 308 81	Основание для хомута

Аксессуары для монтажа (стр. 715)

⁽¹⁾ Метров в упаковке