

Galea™ Life

звуковая трансляция



7 756 69 Aluminium



7 756 66 Aluminium



7 757 84 Titanium

Таблица выбора лицевых панелей стр. 582-589
Таблица выбора рамок и суппортов стр. 589-591

Механизмы с металлическим суппортом, монтаж на винтах или на захватах

Упак.	Кат. №	Система звуковой трансляции для одной комнаты
1	7 756 69	<p>Механизмы оснащены металлическим суппортом Монтаж на винтах Для радиосистем на одно помещение Исп. монтажная коробка Ø 60 мм, мин. глубина 40 мм</p> <p> FM-тюнер стерео 2 x 1 Вт 16 Ом Авт. Сканирование, поиск и сохранение настроек до 10 станций Питание 12...15 В = Оснащен гнездом Jack 3,5 мм для подключения внешних источников (напр. MP3-плеер) Пост. с лицевой панелью, цвет Серый</p>
1	7 756 74	<p>Блок питания тюнера с встроенной колонкой</p> <p> Подключается к тюнеру Кат. № 7 756 69 Блок питания 220 В~/12 В = Колонка 1 Вт – 16 Ом Рекомендуется монтаж в коробку глубиной 50 мм</p> <p>Поставляется с лицевой панелью, цвет Серый</p>
1	0 673 22	<p> Блок питания для установки в фальш-потолок 220 В~/15 В= 3,5 Вт</p>
1	7 756 66	<p>Система звуковой трансляции для нескольких комнат</p> <p>Уст. в монтажные коробки для встроенного монтажа Ø 60 мм, мин. глубиной 40 мм</p> <p>Центральный блок</p> <p> Поставляется с блоком питания Основной вход с разъемом Ø 3,5 мм для подключения звуковых источников (Hi-Fi система, ПК...) Кнопка вкл./выкл. Подает питание на все локальные модули управления. Кат. № 7 756 67 для трансляции музыки во всех комнатах дома. Потребление 1,5 Вт. Пост. с модульным источником питания 230 В~/15В = 60 Вт Устанавливается в элетроциток (6 мод.)</p>
1	7 756 67	<p>Локальный модуль стерео управления с LCD экраном для 1 комнаты</p> <p> Выход стерео 2x1,5 Вт Доп. вход с разъемом Ø 3,5 мм (напр., для подкл. MP3 плеера). Позволяет выбирать входящий сигнал: Осн./доп. источник. Управ. громкостью, тембром, звуковым балансом. Ф-ция будильника с муз. или тональным сигналом. Функция подачи общего вызова с любого лок. модуля; ответ через встроенный микрофон. Потреб. 5 Вт</p>
1	7 756 68	<p>Локальный модуль с FM тюнером и внутр. связью</p> <p> Допол. локальный модуль управления Кат. № 7 756 67. Позв. выбирать локальный звуковой источник (встр. FM тюнер; память на 20 радиост.). Ф-ции: общий вызов, внутр. связь, набл. за ребенком.</p>

Упак.	Кат. №	Колонки
		Скрытый монтаж
		Колонки для скрытого монтажа поставляются в комплекте с лицевой панелью Максимальная мощность 2 Вт, 16 Ом, 2» Рекомендуется установка в коробке для скрытого монтажа глубиной 50 мм
1	7 756 70	Лицевая панель, цвет White
1	7 756 71	Лицевая панель, цвет Anthracite
		Монтаж в фальш-потолок
1	0 673 29	Колонка 6,5" (230 мм) 100 Вт 8 Ом, цвет – белый
1	0 673 27	Колонка 2" (80 мм), тип «spot» 2 Вт 16 Ом, цвет – белый
1	0 673 30	Скрытая колонка для звуковой трансляции Устанавливается внутри полых стен Питание 15 В - 60 Вт Максимальная мощность – 8 Вт Глубина: 98 мм В комплекте с клейкой лентой и шаблоном
		Розетки для акустических стереосистем
		Мех-мы с металлич. суппортом, авт. клеммы монтаж на винтах или захватах Для подклоч. колонок на 8 или 16 Ом к устр-вам системы звуковой трансляции. Для кабеля 0,75 - 4 мм
1	7 757 84	Двойная розетка для акустических систем
1	7 757 85	Розетка для акустических систем

■ Трансляция от источника музыки в одном помещении в доме (например, в кухне, ванной и т. д.)

С колонками типа «spot» Кат. № 0 673 27 и блоком питания Кат. № 0 673 22 (стерео)

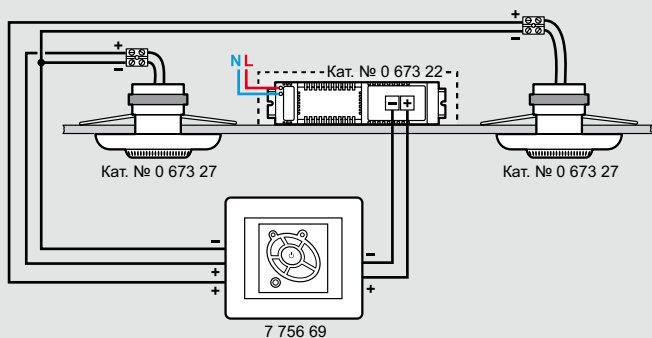

FM-тюнер стерео Кат. № 7 756 69 + блок питания для тюнера со встроенной колонкой Кат. № 7 756 74 (моно)

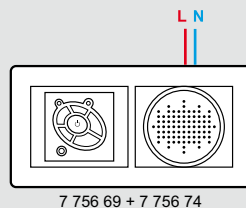

■ Трансляция от источника музыки во всех помещениях в доме

Трансляция от основного источника или независимого дополнительного источника (MP3 плеер) через локальный модуль стереоуправления Кат. № 7 756 67

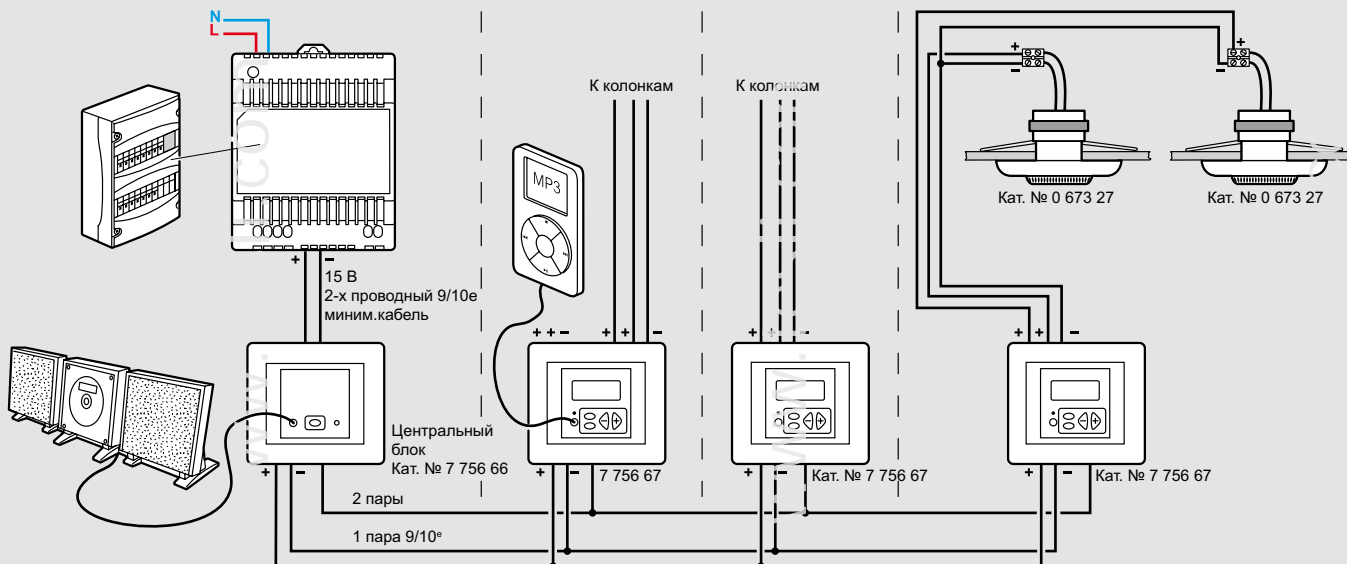

Трансляция от основного источника, дополнительного источника (MP3-плеер) или независимого радио через устройство локального управления Кат. № 7 756 67 и расширение тюнера Кат. № 7 756 68

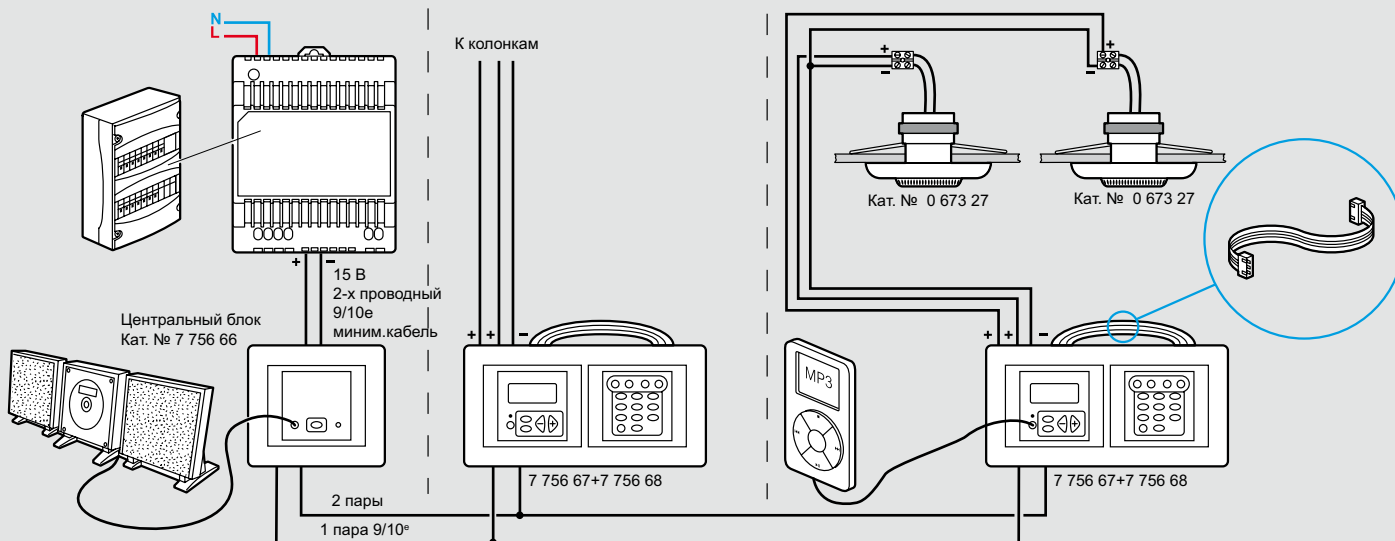

Galea™ Life

выключатели для гостиничных номеров



7 759 54 Aluminium



0 898 06

Таблица выбора лицевых панелей стр. 582-589
Таблица выбора рамок и суппортов стр. 589-591

Механизмы с металлическим суппортом, монтаж на захватах или на винтах

Упак.	Кат. №	Выключатели для гостиничных номеров
10	7 759 54	Используется для управления электроснабжением в гостиничных номерах. Включение выполняется ключом-карточкой или карточкой с максимальной шириной 54 мм. Карта в комплект поставки не входит. Стандартный Переключающий контакт 10 А Напряжение питания – 230 В Постоянная подсветка Поставл. с зеленой лампой 2 x 0,5 мА Кат. №7 758 90
1	7 759 55	Электронный, с выдержкой времени Механизм оснащен электронным реле с 30-секундной задержкой отключения питания после извлечения карты. Номинальный ток 0,15 А Встроенная подсветка Напряжение питания – 230 В, 50/60 Гц
10	0 898 06	Ключ-карточка Ключ-карточка Оснащен держателем этикеток Используется с выключателями для гостиничных номеров

Galea™ Life

зуммеры и звуковые сигнализации



7 757 10 Titanium

Механизмы с металлическим суппортом, монтаж на захватах или на винтах

Упак.	Кат. №	Зуммеры
1	7 757 11	Мех-мы с металлическим суппортом, монтаж на винтах или захватах. Зуммер 220 В~ 50 Гц С центральной лицевой панелью, цвет Антрацит
1	7 757 12	Зуммер 220~ В 50 Гц С центральной лицевой панелью, цвет Белый
1	7 757 10	Звонки электронные 8/12 В Мех-мы с металлич. суппортом, монтаж на винтах или захватах. Звонок электронный 50/60 Гц Для переключателя без фиксации Кат. № 7 758 17 С центральной лицевой панелью, цвет Антрацит
1	7 757 09	Звонок электронный 50/60 Гц Для переключателя без фиксации Кат. № 7 758 17 С центральной лицевой панелью, цвет Белый
1	7 757 17	Звонки электронные 220 В~ Мех-мы с металлич. суппортом, монтаж на винтах или захватах. Звонок электронный 220 В~ 10 мелодий (85 дБ) С центральной лицевой панелью, цвет Антрацит
1	7 757 18	Звонок электронный 220 В~ 10 мелодий (85 дБ) С центральной лицевой панелью, цвет Белый

www.tesi.com



7 758 52 White



7 759 24 White

Таблица выбора рамок стр. 589-591

Механизмы с металлическим суппортом, монтаж на захватах или на винтах, поставляются в комплекте с белой лицевой панелью. Для установки в коробках для скрытого монтажа Ø60 мм с защитой IP 44

Упак.	Кат. №	Механизмы IP 44
10	7 758 52	Мех-мы оснащ. металлическим суппортом Монтаж на винтах или захватах Пост. с белыми лиц. панелями Уст. в монтажные коробки IP 44 мин. глуб. - Ø 60 мм
10	7 710 20	
		Выключатель
		Переключатель на 2 направления
10	7 710 21	Выключатель двойной Переключатель на 2 направления двойной
10	7 710 22	
		Выключатель без фиксации
10	7 710 23	Переключатель промежуточный
10	7 710 24	
10	7 759 24	Розетка 2К+3, нем. ст., винтовые клеммы
10	7 710 27	2К+3 - автоматические клеммы
1	7 710 28	2К+3 – силовая розетка с блокировкой ключом
		Французский стандарт
10	7 759 29	Розетка 2К+3, фр. ст., винтовые клеммы

Аксессуары		
Комплект с ключом для блокировки розеток немецкого стандарта		
1	7 759 99	Аксессуары для блокировки ключом Каждая розетка комплектуется своим уникальным ключом
Комплект для защиты IP 44		
Состав: - защитное уплотнение - белая лицевая панель		
10	7 711 50	Для механизмов с подсветкой / индикацией
10	7 711 51	Для механизмов с пиктограммами
10	7 711 52	Для двойных механизмов
10	7 711 53	Для выключателей рольставней
10	7 711 54	Для механизмов с держателем этикеток
1	7 710 26	Для датчиков движения



7 710 96

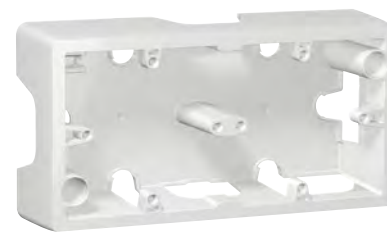

7 710 97

Упак.	Кат. №	Аксессуары
Комплект для подсветки/индикации стандартных механизмов		
10	7 758 93	Лампа + вставка 220 В~ 1 мА, неоновая
10	7 758 94	
10	7 758 95	
10	7 758 96	
10	7 758 96	
Запасные лампы		
10	7 758 90	Лампа 220 В~ 1 мА, зеленая
10	7 758 97	
10	7 758 98	
10	7 758 99	
10	7 758 92	
10	0 898 40	Лампа + вставка 8-12 В~ 15 мА, зеленая
10	0 898 40	Лампа + вставка 8-12 В~ 15 мА, оранжевая
10	0 898 40	Лампа + вставка 8-12 В~ 15 мА, зеленая
10	0 898 40	Лампа E10 220 В~ 3 Вт
10	0 898 40	Лампа E10 220 В~ 5 Вт
10	7 758 91	Лампа для подсветки механизмов Кат.№ 7 759 03, 7 759 18 и 7 759 01
Дополнительные аксессуары		
20	7 759 49	Захват выдвигной
20	7 759 00	Крышка прозрачная для защиты механизма напр., при ремонте
20	7 759 92	Захваты VDI – для монтажа механизмов RJ 45 STP
Накладные коробки белые		
10	7 710 96	Коробка накладная 1-поста, горизонт. монтаж
5	7 710 97	Коробка накладная 2-поста, горизонт. монтаж
5	7 710 98	Коробка накладная 3-поста, горизонт. монтаж
Аксессуары для накладных коробок		
10	7 761 84	Комплект уплотнителей для кабель-каналов, труб и кабеля
10	7 761 85	Элемент для стыковки коробок накладного монтажа

механизмы управления

для вновь строящихся или реконструируемых зданий



0 036 00



0 036 08





0 036 09







0 882 12



0 882 23

Упак.	Кат. №	Модульное оборудование
1	4 модуля 0 036 00	Модульный выключатель  Используется для управления лампами накаливания, галогенными 230 В~, низковольтными галогенными лампами с ферромагнитным или электронным трансформатором, люминесцентными компактными (кроме Кат. № 0 036 01) Выключатель 2-х канальный 10 А 2 x 2500 Вт
1	4 модуля 0 036 04	Интерфейс RTS  Применяется для управления моторами Somfy, изготовленными с применением технологии RTS (встроенные в моторы Somfy устройства для приема радиочастотных сигналов ДУ)
1	4 модуля 0 036 07	Интерфейс для охранной сигнализации  Используется для инициирования сценариев при активизации или включения/выключения охранной сигнализации

Упак.	Кат. №	Аксессуары
1	2 модуля 0 036 08	Трехфазный объединитель  Используется в трехфазной установке для обеспечения связи устройств по всем фазам
1	4 модуля 0 036 09	Фильтр ВЧ сигналов 230 VA - 63 A  Используется для подавления помех в электросети, создаваемых внешними источниками, и для предотвращения наложения сигналов соседних систем, использующих управление по силовой сети 220 В~
1	0 882 12	Модульный фильтр розеточный  Используется для подавления помех в электросети и для предотвращения наложения сигналов
1	0 882 23	Фильтры для подвешенного потолка Должны использоваться для фильтрации электромагнитных помех, генерируемых электронными нагрузками Предоставляет возможность увеличения импеданса электрической сети Должны устанавливаться как можно ближе к источнику помех  150 В
1	0 882 21	 1000 В

Galea™ Life

клавиши и лицевые панели для ИК-управления (IR)

Механизмы			Клавиши и лицевые панели				
			White 	Dark Bronze 	Soft Aluminium 	Titanium 	Pearl
Выключатель с ИК-управлением	7 756 48		7 810 85	7 812 85	7 813 85	7 814 85	7 815 85
Выключатель с индикацией	7 756 35		7 710 71	7 712 71	7 713 71	7 714 71	7 715 71
Выключатель с ИК-управлением двойной	7 756 47		7 810 84	7 812 84	7 813 84	7 814 84	7 815 84
Выключатель с индикацией двойной	7 756 34		7 710 70	7 712 70	7 713 70	7 714 70	7 715 70
Светорегулятор с ИК-приемником с индикатором 300 Вт	7 756 49		7 710 90	7 712 90	7 713 90	7 714 90	7 715 90
Светорегулятор с ИК-приемником с индикатором 600 Вт	7 756 38						
Выключатель с ИК-приемником с программ.уровнями открытия	7 756 23		7 710 65	7 712 65	7 713 65	7 714 65	7 715 65
Выключатель с ИК-приемником с функцией корректировки	7 756 24		7 810 81	7 812 81	7 813 81	7 814 81	7 815 81
Централиз. выключатель с ИК-приемником	7 756 26		7 810 82	7 812 82	7 813 82	7 814 82	7 815 82
Контроллер сценариев освещения с ИК-приемником	7 756 39		7 810 29	7 812 29	7 813 29	7 814 29	7 815 29

Galea™ Life

таблица выбора клавиш и лицевых панелей





















Механизмы			Клавиши и лицевые панели					
			White	Dark Bronze	Aluminium	Titanium	Pearl	
МЕХАНИЗМЫ УПРАВЛЕНИЯ ОСВЕЩЕНИЕМ								
Выключатель 10 А	7 758 01							
Переключатель на 2 направления 10 А	7 758 06							
Промежуточный переключатель 10 А	7 758 07							
Выключатель 16 А	7 756 04			7 770 10	7 712 10	7 713 10	7 714 10	7 715 10
Переключатель на 2 направления 16 А	7 756 06							
Выключатель без фиксации 10 А	7 758 11							
Выключатель без фиксации на 2 напр., с переключ. контактом	7 758 16							
Выключатель 10 А	7 758 01	Пиктограмма Лампа						
Переключатель на 2 направления 10 А	7 758 06		7 770 44	7 712 44	7 713 44	7 714 44	7 715 44	
Промежуточный переключатель 10 А	7 758 07							
Выключатель 16 А	7 756 04	Пиктограмма Звонок						
Переключатель на 2 направления 16 А	7 756 06		7 770 46	7 712 46	7 713 46	7 714 46	7 715 46	
Кнопка 10 А	7 758 11	Пиктограмма Лестница						
Кнопка перекидная	7 758 16		7 770 48	7 712 48	7 713 48	7 714 48	7 715 48	
Выключатель со шнурком 6 АХ	7 758 09							
Переключатель без фиксации на 2 напр. со шнурком 10 А	7 758 19		7 770 19	7 712 19	7 713 19	7 714 19	7 715 19	
Выключатель без фиксации круглый с подсветкой, с нейтралью 2 А	7 758 44							
Выключатель с подсветкой 10 А	7 756 00							
Выключатель с индикатором, с нейтралью 10 А	7 756 01							
Переключатель на 2 направления с подсветкой 10 А	7 756 02							
Переключатель на 2 направления с индикацией, с нейтралью 10 А	7 758 20							
Промежуточный переключатель с подсветкой 10 А	7 758 27							
Переключатель на 2 направления с подсветкой 16 А	7 756 09		7 710 34	7 712 34	7 713 34	7 714 34	7 715 34	
Выключатель без фиксации с подсветкой 10 А	7 758 13							
Переключатель без фиксации на 2 напр. с подсветкой, с нейтралью 10 А	7 758 46							
Переключатель без фиксации на 2 напр. с подсветкой 10 А	7 758 17							
Выключатель с подсветкой 10 А	7 756 00							
Выключатель с индикатором, с нейтралью 10 А	7 756 01							
Переключатель на 2 направления с подсветкой 10 А	7 756 02							
Переключатель на 2 направления с индикатором, с нейтралью 10 А	7 758 20							
Промежуточный переключатель с подсветкой 10 А	7 758 27							
Переключатель на 2 направления с подсветкой 16 А	7 756 09							
Кнопка с подсветкой 10 А	7 758 13							
Кнопка перекидная с подсветкой, с нейтралью 10 А	7 758 46							
Кнопка перекидная с подсветкой с беспотенциальным контактом (для использования с зуммером Кат. №775 909/10) 10 А	7 758 17	Клавиша для информационной пиктограммы Кат. №7 758 00	7 770 11	7 712 11	7 713 11	7 714 11	7 775 11	

Механизмы			Клавиши и лицевые панели				
			White 	Dark Bronze 	Soft Aluminium 	Titanium 	Pearl
МЕХАНИЗМЫ УПРАВЛЕНИЯ ОСВЕЩЕНИЕМ (продолжение)							
Выключатель с подсветкой 10 А	7 756 00	Клавиша для слабовидящих 	Белый				
Выключатель с индикатором, с нейтралью 10 А	7 756 01						
Переключатель на 2 направления с подсветкой 10 А	7 756 02						
Переключатель на 2 направления с индикатором, с нейтралью 10 А	7 758 20		Пиктограмма Лампа 7 710 10				
Промежуточный переключатель с подсветкой 10 А	7 758 27		Пиктограмма Ключ 7 710 11				
Переключатель на 2 направления с подсветкой 16 А	7 756 09		Пиктограмма Звонок 7 710 12				
Кнопка с подсветкой 10 А	7 758 13						
Кнопка перекидная с подсветкой, с нейтралью 10 А	7 758 46						
Кнопка перекидная с подсветкой с беспотенциальным контактом (для использования с зуммером Кат. №775 909/10) 10 А	7 758 17						
Переключатель без фиксации + переключатель на 2 направления	7 758 10						
Выключатель двойной 10 АХ	7 758 05		7 770 12	7 712 12	7 713 12	7 714 12	7 715 12
Переключатель двойной на 2 направления 10 АХ	7 758 08						
Переключатель без фиксации двойной на 2 напр. 10 А	7 758 18						
Выключатель двойной с подсветкой 10 АХ	7 758 25						
Переключатель двойной на 2 направления с подсветкой 10 АХ	7 756 08		7 710 79	7 712 79	7 713 79	7 714 79	7 715 79
Выключатель двойной с индикацией	7 758 69						
Выключатель 2-полюсный 10 АХ	7 758 02						
Выключатель 3-полюсный 10 АХ	7 758 03						
Выключатель 2-полюсный 16 А	7 756 05		7 810 45	7 812 45	7 813 45	7 814 45	7 815 45
Выключатель 2-полюсный с индикацией, с нейтралью 10 АХ	7 758 22						
Выключатель 2-полюсный с индикацией 16 А	7 756 81		7 770 18	7 712 18	7 713 18	7 714 18	7 715 18
Выключатель двойной с индикацией, с нейтралью 10 А – 1 цепь	7 758 45		7 770 45	7 712 45	7 713 45	7 714 45	7 715 45
Кнопка с подсветкой, с держателем этикетки	7 758 13		7 770 17	7 712 17	7 713 17	7 714 17	7 715 17
Выключатель с импульсным реле 3-проводный	7 756 61						
Выключатель с выдержкой времени 2-проводный	7 756 62						
Выключатель 2-х канальный для упр. освещением и вентиляцией в санузлах	7 757 50		7 810 59	7 812 59	7 813 59	7 814 59	7 815 59
УСТРОЙСТВА УПРАВЛЕНИЯ ВЕНТИЛЯЦИЕЙ							
Переключатель управления 3-позиционный (2-1-3) 20 А, 250 В~	7 759 57						
Переключатель управления 4-позиционный (0-1-2-3) 20 А, 250 В~	7 759 58						
Переключатель управления 2-позиционный (0-1) 32 А, 250 В~	7 759 59		7 770 57	7 712 57	7 713 57	7 714 57	7 715 57
Выключатель для управления освещением и вентиляцией, 16 А, 250 В ~	7 759 62						
Выключатель для управления освещением и вентиляцией, 16 А, 250 В ~	7 759 64						
Таймер электронный	поставляется с лицевой панелью		7 810 50	7 812 50	7 813 50	7 814 50	7 815 50

Galea™ Life

таблица выбора клавиш и лицевых панелей (продолжение)

Механизмы			Клавиши и лицевые панели				
			White 	Dark Bronze 	Aluminium 	Titanium 	Pearl
СВЕТОРЕГУЛЯТОРЫ И ДАТЧИКИ ДВИЖЕНИЯ							
Светорегулятор 400 Вт	7 756 54		7 710 68	7 712 68	7 713 68	7 714 68	7 715 68
Светорегулятор 420 Вт	7 759 03		7 770 60	7 712 60	7 713 60	7 714 60	7 715 60
Электронный потенциометр 1-10 В	7 759 01	С индикацией 	7 711 66	7 711 67	7 711 68	7 711 69	7 711 70
Светорегулятор 1000 Вт	7 759 10		7 770 59	7 712 59	7 713 59	7 714 59	7 715 59
Светорегулятор кнопочный 400 Вт	7 756 52		7 710 86	7 712 86	7 713 86	7 714 86	7 715 86
Светорегулятор кнопочный 600 Вт	7 756 53						
2-проводный датчик движения 300 Вт	7 756 55		7 710 88	7 712 88	7 713 88	7 714 88	7 715 88
2-проводный датчик движения 400 Вт с функцией корректировки	7 756 56		7 710 87	7 712 87	7 713 87	7 714 87	7 715 87
3-проводный датчик движения 1000 Вт с функцией корректировки	7 756 57						
МЕХАНИЗМЫ КОНТРОЛЯ ДОСТУПА							
Выключатель для гостиничных номеров с механическим ключом-картой	7 759 54		7 770 54	7 712 54	7 713 54	7 714 54	7 715 54
Выключатель для гостиничных номеров с выдержкой времени, с электронной картой	7 759 55		7 710 74	7 712 74	7 713 74	7 714 74	7 715 74
ЗВУКОВАЯ ТРАНСЛЯЦИЯ							
Двойная розетка для акустических систем	7 757 84		7 710 25	7 712 25	7 713 25	7 714 25	7 715 25
Розетка для акустических систем	7 757 85		7 710 00	7 712 00	7 713 00	7 714 00	7 715 00
Источник питания тюнера с встроенной колонкой	7 756 74		(поставляется с серой лицевой панелью)				
Центральный блок	7 756 66		7 710 49	7 712 49	7 713v49	7 714 49	7 715 49
Устройство локального управления стереосистемой с LCD-экраном	7 756 67		7 710 50	7 712 50	7 713 50	7 714 50	7 715 50
Локальный модуль с FM-тюнером и внутр.связью	7 756 68		7 710 51	7 712 51	7 713 51	7 714 51	7 715 51
ВЫВОДЫ КАБЕЛЕЙ, ЗАГЛУШКИ И СИГНАЛЬНЫЕ ЛАМПОЧКИ							
Вывод кабеля с 5 клеммами	7 759 85		7 770 85	7 712 85	7 713 85	7 714 85	7 715 85
Вывод кабеля без клемм	7 759 86						
Заглушка	поставляется с лицевой панелью		7 770 78	7 712 78	7 713 78	7 714 78	7 716 78
Блок аварийного освещения 230 В - 50 Гц	7 759 41		7 770 41	7 712 41	7 713 41	7 714 41	7 715 41

Механизмы			Клавиши и лицевые панели					
			White 	Dark Bronze 	Aluminium 	Titanium 	Pearl 	
ВЫВОДЫ КАБЕЛЕЙ, ЗАГЛУШКИ И СИГНАЛЬНЫЕ ЛАМПОЧКИ (продолжение)								
Световой индикатор с лампой E 10 3 Вт с красным рассеивателем	7 759 40							
Световой индикатор лестничный с лампой E 10 5 Вт с прозрачным рассеивателем	7 759 43		7 770 19	7 712 19	7 713 19	7 714 19	7 715 19	
Информационный световой индикатор с лампой E 10 3 Вт с прозрачным рассеивателем	7 759 44							
Стандартный указатель прохода	поставляется с лицевой панелью		7 710 56	7 712 56	7 713 56	7 714 56	7 715 56	
Указатель прохода с датчиком движения	поставляется с лицевой панелью		7 710 55	7 712 55	7 713 55	7 714 55	7 715 55	
Держатель предохранителя с колпачком, Dark Bronze	7 759 78		-	7 712 77	7 713 77	7 714 77	7 715 77	
МЕХАНИЗМ УПРАВЛЕНИЯ РОЛЬСТАВНЯМИ								
Поворотный переключатель управления рольставнями 2-х полюсный	7 758 53		7 770 57	7 712 57	7 713 57	7 714 57	7 715 57	
Выключатель рольставней с ключом DIN	7 759 60		7 711 76	7 711 77	7 711 78	7 711 79	7 711 80	
Переключатель 2-х полюсный на 2 напр. с ключом	7 759 61		7 711 71	7 711 72	7 711 73	7 711 74	7 711 75	
Переключатель 2-х полюсный на 2 напр. с ключом RONIS 601	White	7 757 52		7 770 19	7 712 19	7 713 19	7 714 19	7 715 19
	Dark Bronze	7 757 53						
	Aluminium	7 757 54						
	Titanium	7 757 55						
	Pearl	7 757 56						
Переключатель без фиксации 2-х полюсный с ключом RONIS 601	White	7 755 52		7 770 19	7 712 19	7 713 19	7 714 19	7 715 19
	Dark Bronze	7 755 53						
	Aluminium	7 755 54						
	Titanium	7 755 55						
	Pearl	7 755 56						
Выключатель + выключатель без фиксации 2-х полюсный с ключом RONIS 601	White	7 755 58		7 770 19	7 712 19	7 713 19	7 714 19	7 715 19
	Dark Bronze	7 755 59						
	Aluminium	7 755 60						
	Titanium	7 755 61						
	Pearl	7 755 62						
Выключатель двойной для рольставней с мех. блокировкой	7 758 04		7 770 14	7 712 14	7 713 14	7 714 14	7 715 14	
Выключатель двойной без фиксации для рольставней с электрической блокировкой	7 758 14							
Механизмы управления рольставнями для приводов 	7 756 83		7 770 61	7 712 61	7 713 61	7 714 61	7 715 61	
Таймеры для управления рольставнями	White	7 757 46		7 770 19	7 712 19	7 713 19	7 714 19	7 715 19
	Dark Bronze	7 756 96						
	Aluminium	7 756 97						
	Titanium	7 756 98						
	Pearl	7 756 99						

Galea™ Life







таблица выбора клавиш и лицевых панелей (продолжение)









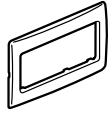
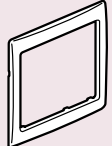

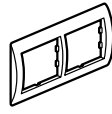

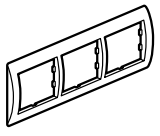









Механизмы			Клавиши и лицевые панели					
			White 	Dark Bronze 	Aluminium 	Titanium 	Pearl 	
ТЕРМОСТАТЫ								
Электронный комнатный термостат	7 758v68		7 770 53	7 712 53	7 713 53	7 714 53	7 715 53	
Термостат с НЗ контактом (поставляется с лицевой панелью)	White	7 758 15		7 770 19	7 712 19	7 713 19	7 714 19	7 715 19
	Dark Bronze	7 756 84						
	Aluminium	7 756 85						
	Titanium	7 756 86						
	Pearl	7 756 87						
Термостат с НЗ контактом и со светодиодом LED (поставляется с лицевой панелью)	White	7 758 67						
	Dark Bronze	7 756 92						
	Aluminium	7 756 93						
	Titanium	7 756 94						
	Pearl	7 756 95						
Термостат для теплых полов со светодиодом LED HO контакт (поставляется с лицевой панелью)	White	7 758 58						
	Dark Bronze	7 756 88						
	Aluminium	7 756 89						
	Titanium	7 756 90						
	Pearl	7 756 91						
ЗУММЕРЫ И ЗВУКОВЫЕ СИГНАЛИЗАЦИИ								
Зуммер, 230 В~, 50 Гц цвет White	7 757 11		7 770 19	7 712 19	7 713 19	7 714 19	7 715 19	
Зуммер, 230 В~, 50 Гц цвет White	7 757 12							
Звонок электронный, 8/12 В, 50/60 Гц цвет Dark Bronze	7 757 10							
Электронная звуковая сигнализация, 8/12 В, 50/60 Гц цвет Dark Bronze	7 757 09							
Электронная звуковая сигнализация, 230 В цвет Dark Bronze	7 757 17							
Электронная звуковая сигнализация, 230 В цвет White	7 757 18							
ТЕЛЕФОННЫЕ РОЗЕТКИ, ИНФОРМАЦИОННЫЕ РОЗЕТКИ								
Розетка RJ 11	7 759 38		7 770 95	7 712 95	7 713 95	7 714 95	7 715 95	
Двойная розетка RJ 11	7 759 39		7 770 75	7 712 75	7 713 75	7 714 75	7 715 75	
Розетка RJ 45, ISDN	7 759 37							
Двойная розетка RJ 45/RJ 11 VDI	7 757 81							
Розетка RJ 45, UTP, кат. 5е, винтовые клеммы, 1 коннектор	7 757 61							
Розетка RJ 45, UTP, кат. 5е, винтовые клеммы, 2 коннектора	7 757 62							
Розетка RJ 45, UTP, кат. 5е, захваты, 1 коннектор	7 757 65							
Розетка RJ 45, UTP, кат. 5е, захваты, 2 коннектора	7 757 66							
Розетка RJ 45, UTP, кат. 6, винтовые клеммы, 1 коннектор	7 758 28							
Розетка RJ 45, UTP, кат. 6, винтовые клеммы, 2 коннектора	7 758 30							
Розетка RJ 45, FTP, кат. 6, винтовые клеммы, 1 коннектор	7 757 98							
Розетка RJ 45, FTP, кат. 6, винтовые клеммы, 2 коннектора	7 757 99							
Розетка RJ 45, UTP, кат. 6, захваты, 1 коннектор	7 758 47							
Розетка RJ 45, UTP, кат. 6, захваты, 2 коннектора	7 758 23							

Механизмы			Клавиши и лицевые панели				
			White 	Dark Bronze 	Aluminium 	Titanium 	Pearl
ТЕЛЕФОННЫЕ РОЗЕТКИ, ИНФОРМАЦИОННЫЕ РОЗЕТКИ (продолжение)							
Розетка RJ 45, STP, кат. 5е, винтовые клеммы, 1 коннектор	7 757 63		7 770 84	7 712 84	7 713 84	7 714 84	7 715 84
Розетка RJ 45, STP, кат. 5е, винтовые клеммы, 2 коннектора	7 757 64						
Розетка RJ 45, STP, кат. 6, винтовые клеммы, 1 коннектор	7 757 67						
Розетка RJ 45, STP, кат. 6, винтовые клеммы, 2 коннектора	7 757 68						
Адаптер для информационной розетки AMP	7 758 85		7 770 76	7 712 76	7 713 76	7 714 76	7 715 76
ТЕЛЕВИЗИОННЫЕ РОЗЕТКИ							
Розетка TV простая, 2400 МГц, топология - звезда	7 759 65		7 770 66	7 712 66	7 713 66	7 714 66	7 715 66
Розетка оконечная TV, 2400 МГц	7 759 66						
Розетка проходная TV, 2400 МГц	7 759 67						
TV простая, тип "F", топология - звезда	7 756 80		7 710 72	7 712 72	7 713 72	7 714 72	7 715 72
Розетка TV-R, 862 МГц, топология - звезда	7 757 86						
Розетка оконечная TV-R, 862 МГц	7 757 87						
Розетка проходная TV-R, 862 МГц	7 757 88						
Розетка TV-R SAT, 2400 МГц, топология - звезда	7 757 89		7 710 73	7 712 73	7 713 73	7 714 73	7 715 73
Розетка оконечная TV-R SAT, 2400 МГц	7 757 90						
Розетка проходная TV-R SAT, 2400 МГц	7 757 91						
СИЛОВЫЕ РОЗЕТКИ							
Розетка 2К 16А	7 759 16	Стандартная 	7 770 26	7 712 26	7 713v26	7 71426	7 715 26
		С защитными шторками 	7 770 25	7 812 25	7 813 25	7 814 25	7 815 25
Розетка 2К+3, немецкий стандарт, винтовые клеммы	7 759 21		7 770 20	7 712 20	7 71320	7 714 20	7 715 20
Розетка 2К+3, немецкий стандарт, автоматические клеммы	7 759 20						
Розетка 2К+3, немецкий стандарт, винтовые клеммы	7 759 21	Со шторками 	7 770 21	7 712 21	7 713 21	7 714 21	7 715 21
Розетка 2К+3, немецкий стандарт, автоматические клеммы	7 759 20						
Розетка 2К+3, немецкий стандарт, винтовые клеммы	7 759 21	Со шторками и крышкой 	7 770 22	7 712 22	7 713 22	7 714 22	7 715 22
Розетка 2К+3, немецкий стандарт, автоматические клеммы	7 759 20						
Розетка 2К+3, немецкий стандарт, с защитой от внешних воздействий, винтовые клеммы	7 759 30		Красная лицевая панель 7 770 29				
Розетка 2К+3, немецкий стандарт, винтовые клеммы	7 759 21		Красная 7 770 79	Зеленая 7 770 34	Оранжевая 7 770 42		
Розетка 2К+3, немецкий стандарт, автоматические клеммы	7 759 20						
Розетка 2К+3, немецкий стандарт, с механической системой выталкивания вилки	поставляется с лицевой панелью		7 770 24	7 712 24	7 713 24	7 714 24	7 715 24
Розетка 2К+3, немецкий стандарт, с лицевой панелью с индикаторной лампой и защитными шторками	поставляется с лицевой панелью		7 710 48	Зеленая 7 710 44	Оранжевая 7 710 45	Красная 7 710 46	Желтая 7 710 47

Galea™ Life

таблица выбора клавиш и лицевых панелей и специальные рамки

Механизмы			Клавиши и лицевые панели				
			White	Dark Bronze	Soft Aluminium	Titanium	Pearl
СИЛОВЫЕ РОЗЕТКИ							
Розетка 2К, стандарт Euro US	7 758 36						
Розетка 2К+3, стандарт Euro US	7 758 37		7 770 19	7 712 19	7 713 19	7 714 19	7 715v19
Розетка 2К+3, стандарт US	7 758 38						
ОХРАННАЯ СИГНАЛИЗАЦИЯ							
Блок управления клавиатуры с передатчиком	7 757 95		-	-	7 813 51	-	-
Датчик присутствия	7 757 96		7 810 53	-	7 813 53	-	-
Внутренняя сирена	0 675 15		-	-	7 813v52	-	-
Специальные рамки							
Для программируемых термостатов и контроллера сценариев освещения, система домофона Galea Life			White	Dark Bronze	Soft Aluminium	Titanium	Pearl
2-местная рамка, без разделения			7 719 00	7 719 10	7 719 20	7 719 30	7 719 40
2x2-местная рамка, без разделения			-	-	7 719 50	-	-

					
	1 пост	2 поста горизонтальный монтаж	2 поста вертикальный монтаж	3 поста горизонтальный монтаж	3 поста вертикальный монтаж
White 	7 710 01 / 7 710 13 ⁽¹⁾	7 710 02 / 7 710 14 ⁽¹⁾	7 710 06	7 710 03 / 7 710 15 ⁽¹⁾	7 710 07
Dark Bronze 	7 712 01	7 712 02	7 712 06	7 712 03	7 712 07
Soft Aluminium 	7 713 01	7 713 02	7 713 06	7 713 03	7 713 07
Titanium 	7 714 01	7 714 02	7 714 06	7 714 03	7 714 07
Pearl 	7 715 01	7 715 02	7 715 06	7 715 03	7 715 07
Metal Magic Red 	7 719 01	7 719 02	7 719 06	7 719 03	7 719 07
Metal Magic Blue 	7 719 11	7 719 12	7 719 16	7 719 13	7 719 17
Metal Magic Green 	7 719 21	7 719 22	7 719 26	7 719 23	7 719 27
Metal Chrome 	7 719 31	7 719 32	7 719 36	7 719 33	7 719 37
Metal Black Nickel 	7 719 41	7 719 42	7 719 46	7 719 43	7 719 47
Metal Brushed Aluminium 	7 719 51	7 719 52	7 719 56	7 719 53	7 719 57
Maple 	7 719 61	7 719 62	7 719 66	7 719 63	7 719 67
Cherry wood 	7 719 71	7 719 72	7 719 76	7 719 73	7 719 77
Mahogany 	7 719 81	7 719 82	7 719 86	7 719 83	7 719 87
Corian® Cocoa Brown 	7 717 01	7 717 02	7 717 06	7 717 03	7 717 07
Corian® Everest 	7 717 11	7 717 12	7 717 16	7 717 13	7 717 17
Leather Havanna 	7 719 90	7 719 91	7 719 93	7 719 92	7 719 94
Leather Club 	7 719 95	7 719 96	7 719 98	7 719 97	7 719 99

⁽¹⁾ поставляются под заказ CORIAN® – зарегистрированная торговая марка компании DuPont™

Galea™ Life

таблица выбора рамок

	 4 поста горизонтальный монтаж	 4 поста вертикальный монтаж	 5 постов горизонтальный монтаж	 5 постов вертикальный монтаж
White 	7 710 04	7 710 08	7 710 05	7 710 09
Dark Bronze 	7 712 04	7 712 08	7 712 05	7 712 09
Soft Aluminium 	7 713 04	7 713 08	7 713 05	7 713 09
Titanium 	7 714 04	7 714 08	7 714 05	7 714 09
Pearl 	7 715 04	7 715 08	7 715 05	7 715 09
Metal Magic Red 	7 719 04	7 719 08	7 719 05	7 719 09
Metal Magic Blue 	7 719 14	7 719 18	7 719 15	7 719 19
Metal Magic Green 	7 719 24	7 719 28	7 719 25	7 719 29
Metal Chrome 	7 719 34	7 719 38	7 719 35	7 719 39
Metal Black Nickel 	7 719 44	7 719 48	7 719 45	7 719 49
Metal Brushed Aluminium 	7 719 54	7 719 58	7 719 55	7 719 59
Maple 	7 719 64	7 719 68	7 719 65	7 719 69
Cherry Wood 	7 719 74	7 719 78	7 719 75	7 719 79
Mahogany 	7 719 84	7 719 88	7 719 85	7 719 89
Corian® Cocoa Brown 	7 717 04	7 717 08	7 717 05	7 717 09
Corian® Everest 	7 717 14	7 717 18	7 717 15	7 717 19

Профессиональная смена имиджа



► Датчик движения
Стр. 596



► Светорегулятор кнопочный
Стр. 596

Светорегуляторы, датчики движения, механизмы управления приводами рольставней, розетки RJ 45... Новая коллекция Valena предлагает всевозможные функции в элегантном исполнении.

Новые модные цвета

Дизайн и функционал

стр. 594-605

Классика



Белый



Белый / Кристалл



Белый / Серебряный штрих



Жемчужный

Атмосфера



Слоновая кость



Слоновая кость /
Золотой штрих



Терра



Кантри



Модерн

Мода



Алюминий



Алюминий /
Серебряный штрих



Титан /
Золотой штрих



Черный /
Серебряный штрих



Темное дерево /
Серебряный штрих



Светлое дерево /
Серебряный штрих



7 701 01 + 7 701 51



7 744 10 + 7 744 51



7 701 05 + 7 703 61



7 742 13 + 7 744 51



7 741 01 + 7 743 51

Механизмы, поставляемые с лицевыми панелями, для установки с рамками (стр. 604-605)
 Монтаж на винтах или захватах

Упак.	Кат. №	Выключатели 10 AX – 250 В~
		Безвинтовые зажимы
		Выключатель
10	7 743 01	● Слоновая кость
10	7 744 01	○ Белый
10	7 701 01	● Алюминий
		Переключатель на два напр.
10	7 743 06	● Слоновая кость
10	7 744 06	○ Белый
10	7 701 06	● Алюминий
		Переключатель промежуточный
10	7 743 07	● Слоновая кость
10	7 744 07	○ Белый
10	7 701 07	● Алюминий
		Выключатель с подсветкой
		Зеленая лампа 0,5 мА – 230 В Кат. № 7 758 97
10	7 743 10	● Слоновая кость
10	7 744 10	○ Белый
10	7 701 10	● Алюминий
		Переключатель на два направления с индикацией
		Оранжевая лампа 1 мА – 230 В Кат. № 7 758 98
10	7 743 25	● Слоновая кость
10	7 744 25	○ Белый
10	7 701 25	● Алюминий
		Переключатель на два направления с подсветкой
		Зеленая лампа 0,5 мА – 230 В Кат. № 7 758 97
10	7 743 26	● Слоновая кость
10	7 744 26	○ Белый
10	7 701 26	● Алюминий
		Переключатель промежуточный с подсветкой
		Зеленая лампа 0,5 мА – 230 В Кат. № 7 758 97
10	7 743 48	● Слоновая кость
10	7 744 48	○ Белый
10	7 701 48	● Алюминий
		Выключатель двухклавишный
10	7 743 05	● Слоновая кость
10	7 744 05	○ Белый
10	7 701 05	● Алюминий
		Переключатель на два направления двухклавишный
10	7 743 08	● Слоновая кость
10	7 744 08	○ Белый
10	7 701 08	● Алюминий
		Выключатель двухклавишный с индикацией
		Оранжевая лампа 1 мА – 230 В Кат. № 7 758 98
10	7 743 45	● Слоновая кость
10	7 744 45	○ Белый
10	7 701 45	● Алюминий

Упак.	Кат. №	Выключатели 10 AX – 250 В~ (продолжение)
		Выключатель двухклавишный с подсветкой
		Зеленая лампа 1 мА – 230 В Кат. № 7 758 97
10	7 743 28	● Слоновая кость
10	7 744 28	○ Белый
10	7 701 28	● Алюминий
		Выключатель двухклавишный с двумя индикаторами
		Оранжевая лампа 1 мА – 230 В Кат. № 7 758 98
10	7 741 13	● Слоновая кость
10	7 742 13	○ Белый
10	7 702 13	● Алюминий
		Переключатель на два напр. двухклавишный с подсветкой
		Зеленая лампа 0,5 мА – 230 В Кат. № 7 758 97
10	7 741 12	● Слоновая кость
10	7 742 12	○ Белый
10	7 702 12	● Алюминий
		Выключатель двухполюсный
10	7 743 02	● Слоновая кость
10	7 744 02	○ Белый
10	7 701 02	● Алюминий
		Выключатель двухполюсный с индикацией
		Оранжевая лампа 1 мА – 230 В Кат. № 7 758 98
10	7 743 49	● Слоновая кость
10	7 744 49	○ Белый
10	7 701 49	● Алюминий
		Выключатели 10 AX – 250 В~ – IP 44
		Безвинтовые зажимы
		Выключатель
10	7 741 01	● Слоновая кость
10	7 742 01	○ Белый
		Переключатель на два напр.
10	7 741 06	● Слоновая кость
10	7 742 06	○ Белый
		Переключатель промежуточный
10	7 741 97	● Слоновая кость
10	7 700 97	○ Белый
		Переключатель на два направления двухклавишный
10	7 741 98	● Слоновая кость
10	7 700 98	○ Белый
		Выключатель двухполюсный
10	7 741 92	● Слоновая кость
10	7 700 92	○ Белый

Valena™

выключатели (продолжение) и выключатели без фиксации



7 741 04 + 7 743 51



7 742 14 + 7 744 51



7 743 12 + 7 743 51



7 744 19 +
7 744 51



7 701 13 + 7 701 51

Механизмы, поставляемые с лицевыми панелями,
для установки с рамками (стр. 604-605)
Монтаж на винтах или захватах

Упак.	Кат. №	Выключатели 16 АХ – 250 В~
		Безвинтовые зажимы
		Переключатель на два напр.
10	7 741 05	● Слоновая кость
10	7 742 05	○ Белый
10	7 702 05	● Алюминий
		Переключатель на два направления с подсветкой
		Зеленая лампа 0,5 мА – 230 В Кат. № 7 758 97
10	7 741 03	● Слоновая кость
10	7 742 03	○ Белый
10	7 702 03	● Алюминий
		Выключатель двухполюсный
10	7 741 04	● Слоновая кость
10	7 742 04	○ Белый
10	7 702 04	● Алюминий
		Выключатель двухполюсный с индикацией
		Оранжевая лампа 1 мА – 230 В Кат. № 7 758 98
10	7 741 14	● Слоновая кость
10	7 742 14	○ Белый
10	7 702 14	● Алюминий
		3-полюсные выключатели – 10 А – 400 В~
		Безвинтовые зажимы
		Для люминесцентных ламп
10	7 743 03	● Слоновая кость
10	7 744 03	○ Белый
10	7 701 03	● Алюминий
		Выключатели без фиксации 10 А – 250 В~
		Безвинтовые зажимы
		Выключатель без фиксации
10	7 743 11	● Слоновая кость
10	7 744 11	○ Белый
10	7 701 11	● Алюминий
		Выключатель без фиксации с символом лампы
10	7 743 12	● Слоновая кость
10	7 744 12	○ Белый
10	7 701 12	● Алюминий
		Выключатель без фиксации с символом звонка
10	7 741 16	● Слоновая кость
10	7 742 16	○ Белый
10	7 702 16	● Алюминий
		Выключатель без фиксации с подсветкой с символом лампы
		Зеленая лампа 1 мА – 230 В Кат. № 7 758 90
10	7 743 13	● Слоновая кость
10	7 744 13	○ Белый
10	7 701 13	● Алюминий

Механизмы, поставляемые с лицевыми панелями,
для установки с рамками (стр. 604-605)
Монтаж на винтах или захватах

Упак.	Кат. №	Выключатели без фиксации 10 А – 250 В~ (продолжение)
		Выключатель без фиксации с подсветкой с символом звонка
		Зеленая лампа 1 мА – 230 В Кат. № 7 758 90
10	7 741 15	● Слоновая кость
10	7 742 15	○ Белый
10	7 702 15	● Алюминий
		Переключатель без фиксации двухклавишный
1	7 741 18	● Слоновая кость
1	7 742 18	○ Белый
1	7 702 18	● Алюминий
		Переключатель без фиксации перекидной со шнуром
1	7 743 19	● Слоновая кость
1	7 744 19	○ Белый
1	7 701 19	● Алюминий
		Выключатели без фиксации 10 А – 250 В~ – IP 44
		Выключатель без фиксации с символом звонка
10	7 741 99	● Слоновая кость
10	7 700 99	○ Белый
		Выключатели без фиксации 10 А – 12 В~
		Безвинтовые зажимы
		Выключатели без фиксации с подсветкой с символом звонка
		Зеленая лампа 15 мА – 8–12 В Кат. № 7 758 99
10	7 743 15	● Слоновая кость
10	7 744 15	○ Белый
10	7 701 15	● Алюминий
		Выключатель без фиксации с подсветкой с держателем этикетки
		Зеленая лампа 15 мА – 8–12 В Кат. № 7 758 99
10	7 741 17	● Слоновая кость
10	7 742 17	○ Белый
10	7 702 17	● Алюминий
		Аксессуар
10	0 898 05	Шнур. Длина 1,5 м



7 700 89 + 7 744 51



7 700 74 + 7 744 61

Механизмы, поставляемые с лицевыми панелями, для установки с рамками (стр. 604-605)
Монтаж на винтах или захватах

Упак.	Кат. №	Датчики движения 230 В~ – 50/60 Гц
		Уставка фотоэлемент.: 3-1000 люкс
		Стандартный
		60–300 Вт для ламп накаливания и галогенных 230 В~ Задержка отключения: 6 с – 6 мин. Заменяет традиционный выключатель без дополнительных электромонтажных работ Угол обнаружения: 130°
1	7 741 28	● Слоновая кость
1	7 742 28	○ Белый
1	7 702 28	● Алюминий
		С ручным управлением, с нейтралью
		1000 Вт для ламп накаливания и галогенных 230 В~ 500 ВА для низковольтных ламп с электронным или ферром. трансформатором, люминесцентных и компактных ламп 100 ВА для вентиляторов Задержка отключения: 1 с – 16 мин. Угол обнаружения: 180° Может управляться дистанционно с помощью кнопки без подсветки
1	7 741 89	● Слоновая кость
1	7 700 89	○ Белый
1	7 702 89	● Алюминий
		Светорегуляторы 230 В~ – 50 Гц
		Поворотный светорегулятор
		Вкл. и выкл. нажатием Включение и регулирование поворотом рукоятки 100–1000 Вт для ламп накаливания и галог. 230 В~ 1000 ВА для низковольтных ламп с ферромагнитным трансформатором
1	7 741 60	● Слоновая кость
1	7 700 60	○ Белый
1	7 702 60	● Алюминий
		Регулирование и управление поворотом рукоятки
		40–400 Вт для ламп накаливания и галогенных 230 В~ 40–400 ВА для низковольтных ламп с ферром. трансформатором.
1	7 741 61	● Слоновая кость
1	7 700 61	○ Белый
1	7 702 61	● Алюминий
		Кнопочный светорегулятор – 40-400 Вт
		С кнопкой вкл./выкл. и отдельной кнопкой + / – для регулировки яркости 40–400 Вт для ламп накаливания и галогенных 230 В~ 40–400 ВА для низковольтных галог. ламп с электронным и ферром. трансформатором. Может управляться дистанционно с помощью кнопки без подсветки или переключателя на 2 напряжения.
1	7 741 62	● Слоновая кость
1	7 700 62	○ Белый
1	7 702 62	● Алюминий
		Кнопочный светорегулятор – 40-600 Вт
		С кнопкой вкл./выкл. и отдельной кнопкой + / – для регулировки яркости 40–600 Вт для ламп накаливания и галогенных 230 В~ 40-600 ВА для низковольтных галог. ламп с ферром. трансформатором.
1	7 741 74	● Слоновая кость
1	7 700 74	○ Белый
1	7 702 74	● Алюминий



7 743 04 + 7 700 11



7 741 35 + 7 743 51



7 741 26 + 7 743 51

Механизмы, поставляемые с лицевыми панелями, для установки с рамками (стр. 604-605)
Монтаж на винтах или захватах

Упак.	Кат. №	Механизмы управления приводами рольставней 10 А – 250 В~
		Безвинтовые зажимы
		Переключатель с механической блокировкой
1	7 743 04	● Слоновая кость
1	7 744 04	○ Белый
1	7 701 04	● Алюминий
		Переключатель с электрической блокировкой
1	7 743 14	● Слоновая кость
1	7 744 14	○ Белый
1	7 701 14	● Алюминий
		Выключатели для гостиничных номеров
		Для включения питания цепи с помощью ключевой карточки Пример использования: включение электропитания гостиничного номера только при наличии гостя 230 В~ – 50/60 Гц
		Стандартный
		Совместимость со смарт-картой для гостиничного номера макс. шириной 54 мм
10	7 741 34	● Слоновая кость
10	7 742 34	○ Белый
10	7 702 34	● Алюминий
		С выдержкой времени
		Совместимость со смарт-картой для гостиничного номера макс. шириной 54 мм или ключевой карточкой Кат. № 0 -898 06 Выдержка времени ок. 30 с после извлечения карты
1	7 741 35	● Слоновая кость
1	7 742 35	○ Белый
1	7 702 35	● Алюминий
		Термостаты
		Стандартный
		Контакт НО/НЗ для регулирования систем отопления или кондиционирования воздуха
1	7 741 26	● Слоновая кость
1	7 742 26	○ Белый
1	7 702 26	● Алюминий
		Комфорт с выключателем
		Комфортный/дежурный режим, ручное или автоматическое управление с помощью вспомогательного входа 230 В~
1	7 741 27	● Слоновая кость
1	7 742 27	○ Белый
1	7 702 27	● Алюминий
		Для систем теплых полов
		Переход с комфортного на слабый режим с помощью вспомогательного входа 230 В~ Поставляется с датчиком температуры пола длиной 20 м
1	7 741 91	● Слоновая кость
1	7 700 91	○ Белый
1	7 702 91	● Алюминий

Valena™

телевизионные розетки



7 743 29 + 7 743 51



7 744 32 + 7 744 51



7 701 36 + 7 701 51



7 743 42

Механизмы, поставляемые с лицевыми панелями, для установки с рамками (стр. 604-605)
Монтаж на винтах или захватах

Одиночные TV-розетки

Упак.	Кат. №	Одиночные TV-розетки
10	7 743 29	Для штекеров Ø9,5 мм TV-штекер: 4–2400 МГц Подключение – звезда Затухание ≤ 1,5 дБ <ul style="list-style-type: none"> ● Слоновая кость ○ Белый ● Алюминий
10	7 744 29	
10	7 701 29	
10	7 743 30	Оконечная Затухание ≤ 10 дБ <ul style="list-style-type: none"> ● Слоновая кость ○ Белый ● Алюминий
10	7 744 30	
10	7 701 30	
10	7 743 31	Проходная Затухание ≤ 14 дБ <ul style="list-style-type: none"> ● Слоновая кость ○ Белый ● Алюминий
10	7 744 31	
10	7 701 31	

Розетки TV-R

10	7 743 32	Для штекеров Ø9,5 мм TV-штекер: 4–862 МГц R-гнездо: 87,5–108 МГц Подключение – звезда Затухание ≤ 1,5 дБ <ul style="list-style-type: none"> ● Слоновая кость ○ Белый ● Алюминий
10	7 744 32	
10	7 701 32	
10	7 743 33	Оконечная Затухание ≤ 10 дБ <ul style="list-style-type: none"> ● Слоновая кость ○ Белый ● Алюминий
10	7 744 33	
10	7 701 33	
10	7 743 34	Проходная Затухание ≤ 14 дБ <ul style="list-style-type: none"> ● Слоновая кость ○ Белый ● Алюминий
10	7 744 34	
10	7 701 34	

Розетки TV-R-SAT

Упак.	Кат. №	Розетки TV-R-SAT
10	7 743 35	Для штекеров Ø9,5 мм Оснащены механизмом быстрого подключения (не требуется зачистка проводящей части кабеля) TV-штекер: 4–862 МГц R-гнездо: 87,5–108 МГц SAT (IF + IF 2) 950–2400 МГц Подключение – звезда Затухание ≤ 1,5 дБ <ul style="list-style-type: none"> ● Слоновая кость ○ Белый ● Алюминий
10	7 744 35	
10	7 701 35	
10	7 743 36	Оконечная Затухание ≤ 10 дБ <ul style="list-style-type: none"> ● Слоновая кость ○ Белый ● Алюминий
10	7 744 36	
10	7 701 36	
10	7 743 37	Проходная Затухание ≤ 14 дБ <ul style="list-style-type: none"> ● Слоновая кость ○ Белый ● Алюминий
10	7 744 37	
10	7 701 37	

Лицевая панель для розетки TV-R

10	7 743 42	30 мм с винтом для монтажа на розетки других производителей, например, DX Contera, Televes и Hirschmann <ul style="list-style-type: none"> ● Слоновая кость ○ Белый ● Алюминий
10	7 744 42	
10	7 701 42	

www.tesli.com



Встраиваемые коробки Batibox™ стр.618

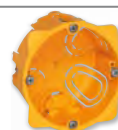



7 741 44 + 7 743 51



7 702 39 + 7 701 61

Механизмы, поставляемые с лицевыми панелями, для установки с рамками (стр. 604-605)
 Монтаж на винтах или захватах
 Розетки быстрого подключения – без применения спец. инстр.
 Контакты, маркированные двойными цветовыми кодами

Информационные розетки Кат. 6

Упак.	Кат. №	Иконка	Описание
RJ 45 UTP – 1 выход			
10	7 741 46		● Слоновая кость - с захватами
10	7 741 42		● Слоновая кость - без захватов
10	7 742 46		○ Белый - с захватами
10	7 742 42		○ Белый - без захватов
10	7 702 46		● Алюминий - с захватами
10	7 702 42		● Алюминий - без захватов
RJ 45 UTP – 2 выхода			
10	7 741 47		● Слоновая кость - с захватами
10	7 741 43		● Слоновая кость - без захватов
10	7 742 47		○ Белый - с захватами
10	7 742 43		○ Белый - без захватов
10	7 702 47		● Алюминий - с захватами
10	7 702 43		● Алюминий - без захватов
RJ 45 FTP – 1 выход – без захватов			
10	7 741 32		● Слоновая кость
10	7 742 32		○ Белый
10	7 702 32		● Алюминий
RJ 45 FTP – 2 выхода – без захватов			
10	7 741 33		● Слоновая кость
10	7 742 33		○ Белый
10	7 702 33		● Алюминий
RJ 45 STP – 1 выход – без захватов			
10	7 741 44		● Слоновая кость
10	7 742 44		○ Белый
10	7 702 44		● Алюминий
RJ 45 STP – 2 выхода – без захватов			
10	7 741 45		● Слоновая кость
10	7 742 45		○ Белый
10	7 702 45		● Алюминий

Информационные розетки Кат. 5e

RJ 45 UTP – 1 выход			
10	7 741 30		● Слоновая кость - с захватами
10	7 741 38		● Слоновая кость - без захватов
10	7 742 30		○ Белый - с захватами
10	7 742 38		○ Белый - без захватов
10	7 702 30		● Алюминий - с захватами
10	7 702 38		● Алюминий - без захватов
RJ 45 UTP – 2 выхода			
10	7 741 31		● Слоновая кость - с захватами
10	7 741 39		● Слоновая кость - без захватов
10	7 742 31		○ Белый - с захватами
10	7 742 39		○ Белый - без захватов
10	7 702 31		● Алюминий - с захватами
10	7 702 39		● Алюминий - без захватов



7 744 38 + 7 744 51



7 702 80 + 7 701 51

Механизмы, поставляемые с лицевыми панелями, для установки с рамками (стр. 604-605)
 Монтаж на винтах или захватах

Упак.	Кат. №	Иконка	Описание
Телефонные розетки			
С самоочищающимися контактами. Способ монтажа – поворот контактного механизма на 1/4 оборота			
RJ 11 – 4 контакта – 1 выход			
10	7 743 38		● Слоновая кость
10	7 744 38		○ Белый
10	7 701 38		● Алюминий
RJ 11 – 4 контакта – 2 выхода			
10	7 743 39		● Слоновая кость
10	7 744 39		○ Белый
10	7 701 39		● Алюминий
RJ 45 – ISDN / Интернет – 8 контактов			
1 выход – монтаж на винтах/захватах С захватами			
1	7 743 41		● Слоновая кость
1	7 744 41		○ Белый
1	7 701 41		● Алюминий
Двойная розетка RJ 45 Кат. 6 UTP + RJ 11			
Без захватов			
10	7 741 80		● Слоновая кость
10	7 700 80		○ Белый
10	7 702 80		● Алюминий

Valena™

розетки аудио/видеоустройств



7 743 24 + 7 743 51

Механизмы, поставляемые с лицевыми панелями, для установки с рамками (стр. 604-605)
Монтаж на винтах или захватах

Упак.	Кат. №	Розетки для колонок
		Оборудованы коннекторами стандарта DIN 41 529 Для проводников сечением 0,75–5 мм ² Винтовые зажимы
		Одиночная розетка для колонок
10	7 741 23	● Слоновая кость
10	7 742 23	○ Белый
10	7 702 23	● Алюминий
		Двойная розетка для колонок
10	7 743 24	● Слоновая кость
10	7 744 24	○ Белый
10	7 701 24	● Алюминий
		Розетки аудио и видеоустройств
		Розетка HDMI для аудио/видеоустройств
		Розетка HDMI типа A для аудио/видеоустройств Используется для передачи потоков цифровых аудио/видеоданных высокой четкости от источника (привода HD-DVD или Blu-Ray, игровой консоли, компьютера и т.п.) к совместимому с ним приемному устройству (плазменному, жидкокристаллическому дисплею)
1	7 741 85	● Слоновая кость
1	7 700 85	○ Белый
1	7 702 85	● Алюминий
		Розетка HD 15 для видеоустройств
		Для подключения монитора ПК, плазменного экрана, видеопроектора по стандарту VGA, XGA или VESA
1	7 741 83	● Слоновая кость
1	7 700 83	○ Белый
1	7 702 83	● Алюминий
		Тройная розетка RCA
		Для совместного подключения любых усилителей, DVD-приводов, периферийного оборудования типа VCR для передачи видеоданных и стереофонических аудиоданных
1	7 741 84	● Слоновая кость
1	7 700 84	○ Белый
1	7 702 84	● Алюминий
		Розетки HD 15 + гнездо Ø3,5 мм
1	7 741 82	● Слоновая кость
1	7 700 82	○ Белый
1	7 702 82	● Алюминий

Valena™

оборудование для розеток аудио/видеоустройств



0 517 22

0 517 20



0 779 30

Упак.	Кат. №	Оконечные шнуры
		Для соединения розетки с оконечным оборудованием
		Шнур HDMI
1	0 517 20	Длина 10 м Для соединения розетки HDMI с аудио/видеотерминалом (плазменным экраном, DVD-приводом, домашним кинотеатром, игровой консолью и т.п.) На расстояниях более 10 м пользуйтесь усилителем HDMI Кат. № 0 779 30
		Шнур для розетки HD 15 + гнезда 3,5 мм
1	0 517 22	Длина 2 м Для подключения видеорозетки HD 15 и аудиоразъема 3,5 мм к терминалу (ПК, видеопроектору)
1	0 779 30	Усилитель HDMI Используется для увеличения расстояния подключения HDMI Имеет 2 гнезда и используется в дополнение к шнуру HDMI (например, шнуру Кат. № 0 517 20) Не требует наличия внешнего источника питания
		Кабели
		Для соединения 2 розеток
		Кабель HDMI
1	0 327 80	Длина 20 м Для соединения розеток HDMI, расположенных на расстоянии до 20 м друг от друга
		Кабель VGA
1	0 327 81	Длина 20 м Для соединения розеток HD 15 с полным набором штырьков, если розетки расположены на расстоянии до 20 м друг от друга



7 743 16 + 7 743 51



7 744 21 + 7 744 51



7 743 27 + 7 701 51

Механизмы, поставляемые с лицевыми панелями, для установки с рамками (стр. 604-605)
 Монтаж на винтах или захватах

Упак.	Кат. №	Розетки 2К 10/16 А – 250 В~	Упак.	Кат. №	Немецкий стандарт Силовые розетки 16 А – 250 В~ – IP 44
10	7 743 16	Винтовые зажимы <ul style="list-style-type: none"> ● Слоновая кость ○ Белый ● Алюминий 	10	7 741 20	2К+3 с откидной крышкой и защитными шторками для защиты детей – винтовые зажимы <ul style="list-style-type: none"> ● Слоновая кость ○ Белый
10	7 744 16		10	7 742 20	
10	7 701 16		Немецкий стандарт Силовые розетки 10/16 А – 250 В~ 2К+3 – винтовые зажимы <ul style="list-style-type: none"> ● Слоновая кость ○ Белый ● Алюминий 	1	7 742 60
10	7 743 20	2К+3 с защитными шторками для защиты детей – винтовые зажимы <ul style="list-style-type: none"> ● Слоновая кость ○ Белый ● Алюминий 	10	7 743 98	Французский стандарт Силовые розетки 10/16 А – 250 В~ 2К+3 – винтовые зажимы <ul style="list-style-type: none"> ● Слоновая кость ○ Белый ● Алюминий
10	7 744 20		10	7 743 96	
10	7 701 20		10	7 701 96	
10	7 743 21	2К+3 с откидной крышкой – винтовые зажимы <ul style="list-style-type: none"> ● Слоновая кость ○ Белый ● Алюминий 	10	7 743 99	2К+3 с защитными шторками для защиты детей – винтовые зажимы <ul style="list-style-type: none"> ● Слоновая кость ○ Белый ● Алюминий
10	7 744 21		10	7 743 97	
10	7 701 21		10	7 701 97	
10	7 743 22	2К+3 с механической системой выталкивания вилки – винтовые зажимы <ul style="list-style-type: none"> ● Слоновая кость ○ Белый ● Алюминий 	10	7 700 90	Французский стандарт Силовые розетки 16 А – 250 В~ – IP 44 2К+3 с откидной крышкой и защитными шторками для защиты детей – винтовые зажимы <ul style="list-style-type: none"> ● Слоновая кость ○ Белый
10	7 744 22		10	7 741 21	
10	7 701 22		10	7 742 21	
5	7 743 95	2К+3 с цветной лицевой панелью – винтовые зажимы <ul style="list-style-type: none"> ● Слоновая кость ○ Белый ● Алюминий 	10	7 743 99	2К+3 с красной лицевой панелью – винтовые зажимы <ul style="list-style-type: none"> ● Красный с блокировкой
5	7 743 94		10	7 743 97	
5	7 701 94		10	7 701 97	
10	7 743 27	2К+3 в сборе (лицевая панель и рамка) <ul style="list-style-type: none"> ● Слоновая кость - винтовые зажимы ○ Белый - винтовые зажимы ● Алюминий - винтовые зажимы 	10	7 743 99	2К+3 с откидной крышкой и защитными шторками для защиты детей – винтовые зажимы <ul style="list-style-type: none"> ● Слоновая кость ○ Белый
10	7 744 23	10	7 741 21		
10	7 701 23	10	7 742 21		

www.tesli.com

Valena™

укомплектованные силовые розетки



7 743 71



2 x 7 742 02 + 7 742 07

Механизмы, поставляемые с лицевыми панелями
Монтаж на винтах или захватах

Упак.	Кат. №	Немецкий стандарт Розеточные блоки 16 А – 250 В~
5	7 743 70	Встроенный монтаж в одноместной монтажной коробке диам. 60 мм Поставляются в сборе (лицевая панель и рамка) 2 x 2К+3 – винтовые зажимы ● Слоновая кость ○ Белый ● Алюминий
5	7 744 00	
5	7 701 00	
5	7 743 71	2 x 2К+3 с защитными шторками для защиты детей ● Слоновая кость - винтовые зажимы ○ Белый - винтовые зажимы ○ Белый - безвинтовые зажимы ● Алюминий - винтовые зажимы
5	7 744 27	
5	7 742 48	
5	7 701 27	
5	7 742 02	Специальные розеточные блоки 16 А – 250 В~ 2 x 2К+3 с защитными шторками для защиты детей – безвинтовые зажимы ○ Белый
10	7 742 10	Специальный адаптер Для простых розеток, розеток RJ 45 и розеток TV-R-SAT
5	7 742 07	2-х местная
10	7 743 47	Выводы кабеля ● Слоновая кость ○ Белый ● Алюминий
10	7 744 47	
10	7 701 47	

Valena™

аксессуары



7 743 47 + 7 743 51



7 744 50

Упак.	Кат. №	Заглушки
10	7 743 46	● Слоновая кость ○ Белый ● Алюминий
10	7 744 46	
10	7 701 46	
10	7 743 80	Универсальные лицевые панели 46,5 мм ● Слоновая кость ○ Белый ● Алюминий
10	7 744 80	
10	7 701 80	
10	7 743 50	Влагозащищенные рамки – IP 44 Совместимы с любыми механизмами, кроме IP 44, только для 1-местной установки Рамка IP 44 с откидной крышкой ● Слоновая кость ○ Белый ● Алюминий
10	7 744 50	
10	7 701 50	
1	7 759 99	Аксессуар Ключ для защиты розеток немецкого стандарта Аксессуар для защиты ключом.
10	7 761 31	Аксессуары для монтажа Накладная коробка, 1 пост ● Слоновая кость ○ Белый
10	7 761 81	
10	7 761 32	Накладная коробка, 2 поста ● Слоновая кость ○ Белый
10	7 761 33	
10	7 761 82	Накладная коробка, 3 поста ● Слоновая кость ○ Белый
10	7 761 83	
10	7 761 34	Аксессуар для подсоединения кабелей и труб ● Слоновая кость ○ Белый
10	7 761 84	
10	7 761 35	Соединительный аксессуар Для вертикального соединения нескольких накладных коробок ● Слоновая кость ○ Белый
10	7 761 85	
10	7 758 97	Лампочки (запасные) Зеленая – 0,5 мА – 230 В Оранжевая – 1 мА – 230 В Зеленая – 15 мА – 12 В~
10	7 758 98	
10	7 758 99	
10	7 758 90	Зеленая – 1 мА – 230 В

www.tesli.com



7 700 70 + 7 700 69 + 7 701 52



7 741 67 + 7 741 68 + 7 743 52



7 700 65 + 7 744 52

Механизмы, поставляемые с лицевыми панелями, для установки с рамками (стр. 604-605)
Монтаж на винтах или захватах

Система звуковой трансляции для одной зоны

Упак.	Кат. №	Описание
1	7 700 69	Тюнер  Источник питания 15 В= Выбор станций в ручном или автоматическом режиме Запоминание 10 радиостанций Встроенная антенна (регулируемая чувствительность приема) 2х-позиционное упр. Регулировка громкости Снабжен вспомогательным входом для подключения к MP3-плееру или Discman (розетка с гнездом 3,5 мм); шнур не поставляется Совместимость с нагрузкой 4/8 или 16 Ом Стерео- или моновыход. Лицевая панель серого цвета
1	7 700 70	Источник питания тюнера с встроенной колонкой  При использовании с тюнером Кат. № 770 069 может транслировать звук радиоприемника или устройства, передающего музыку Питание колонки: 1 Вт – 16 Ом Лицевая панель серого цвета
1	0 673 22	Источник питания тюнера, расположенный в фальшпотолке  Питание: 230 В~ Выход: 15 В= – 3,5 Вт Для монтажа в коробку Plexo Кат. № 0 920 52

Система звуковой трансляции для нескольких зон

Упак.	Кат. №	Описание
1	7 741 66	Вход источника с модульным блоком питания Для подключения центрального источника музыкального контента (Hi-Fi, компьютера и т.п.) с помощью розетки с гнездом Ø3,5 мм (шнур не поставляется) Вход источника обеспечивает питание локальных модулей управления Кат. № 7 741 67 для трансляции музыки в комнатах дома (по 1 локальному модулю управления на комнату) Поставляется с модульным источником питания 15 В – 60 Вт, размер: 4,5 модуля
1	7 700 66	
1	7 702 66	
1	7 741 67	Локальный модуль управления  С ЖК-экраном, исп. для выбора источника муз. композиций – центрального (Hi-Fi) или локального (например, MP3-плеера) – с помощью шнура с гнездом Ø3,5 мм (не поставляется) Стереовыход: 2 x 1,5 Вт Регулировка громкости, баланса, тембра (высокий/низкий) и тембра низких частот Отображение времени Встроенная функция будильника(звуковой сигнал или музыка) Функция общего вызова со всех лок. модулей упр., при кот. возможен ответ вызывающего (микрофон встроен в изделие) Совместимость с нагрузкой 4–8 или 16 Ом
1	7 741 67	● Слоновая кость ○ Белый ● Алюминий
1	7 700 67	
1	7 702 67	

Система звуковой трансляции для нескольких зон (продолжение)

Упак.	Кат. №	Описание
1	7 741 68	Модуль расширения тюнера и внутренней связи В сочетании с локальным модулем управления без необходимости дополнительного электромонтажа модуль расширения можно использовать для трансляции звука радиоприемника на одном блоке управления Поиск в автоматическом или ручном режиме Функция внутренней связи (вызов в одну комнату или в группу комнат, приоритет вызова над трансляцией музыки) Функция наблюдения за ребенком Упрощенный доступ к функциям локального модуля управления благодаря специальным выключателям
1	7 700 68	
1	7 702 68	
1	7 741 65	Колонки Скрытый монтаж Колонка для настенного монтажа Макс. параметры питания: 2 Вт – 16 Ом – 2"
1	7 700 65	
1	7 700 71	
1	0 673 27	Монтаж в фальшпотолок  Колонка типа «spot» Белый Глубина: 27 мм Диаметр отверстия: 65 мм Видимая глубина: 11 мм Питание: 2 Вт – 16 Ом – 2" Снабжена захватами для крепления Для прорезания отверстия используется продольная пила Ø65 мм
1	0 673 30	 Скрытая колонка для звуковой трансляции в нескольких зонах Для трансляции музыки, при которой колонка не видна Может подключаться к блоку питания 15 В – 60 Вт, поставляемому с входом источника Макс. мощность: 8 Вт Глубина: 98 мм Поставляется с клеем и клеевым шаблоном
1	0 673 29	 Стандартная встраиваемая колонка Белый Питание: 100 Вт – 8 Ом – 6,5" Диаметр отверстия: 198 мм Глубина: 85 мм

Valena™

система звуковой трансляции

Звуковая трансляция для одной комнаты (например, для кухни)

С помощью колонок типа «spot» Кат. № 0 673 27 и стерео FM-тюнера Кат. № 7 700 69 (стерео)

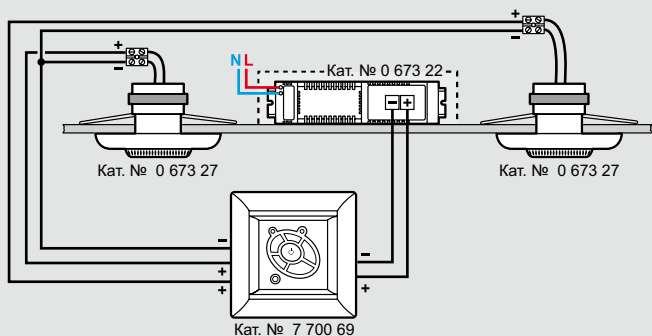

С помощью стерео FM-тюнера Кат. № 7 700 69 + источником питания со встроенной колонкой Кат. № 7 700 70 (моно)

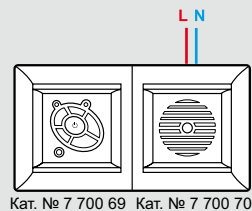

Звуковая трансляция для нескольких комнат

Трансляция звука из центрального источника или автономного вспомогательного устройства (MP3-плеера) с помощью локального модуля управления Кат. № 7 741 67/7 700 67/7 702 67

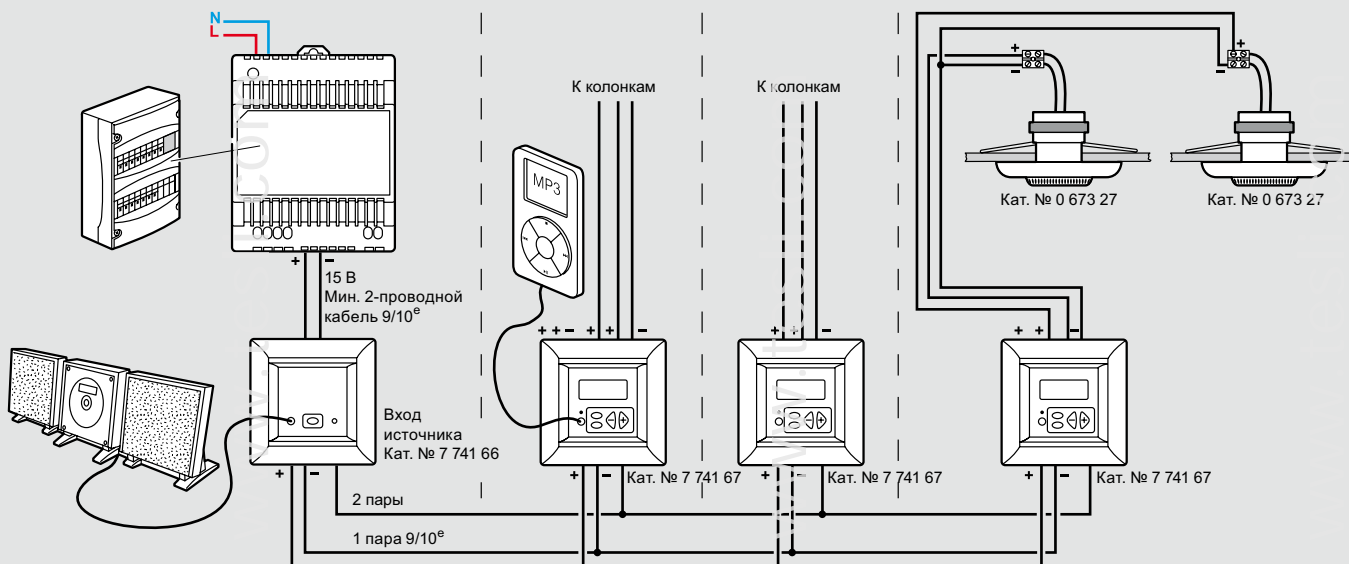

Трансляция звука из центрального источника, вспомогательного источника (MP3-плеера) или автономного FM-радиоприемника с помощью локального модуля управления Кат. № 7 741 67/7 700 67/7 702 67 и FM-тюнера Кат. № 7 741 68/7 700 68/7 702 68

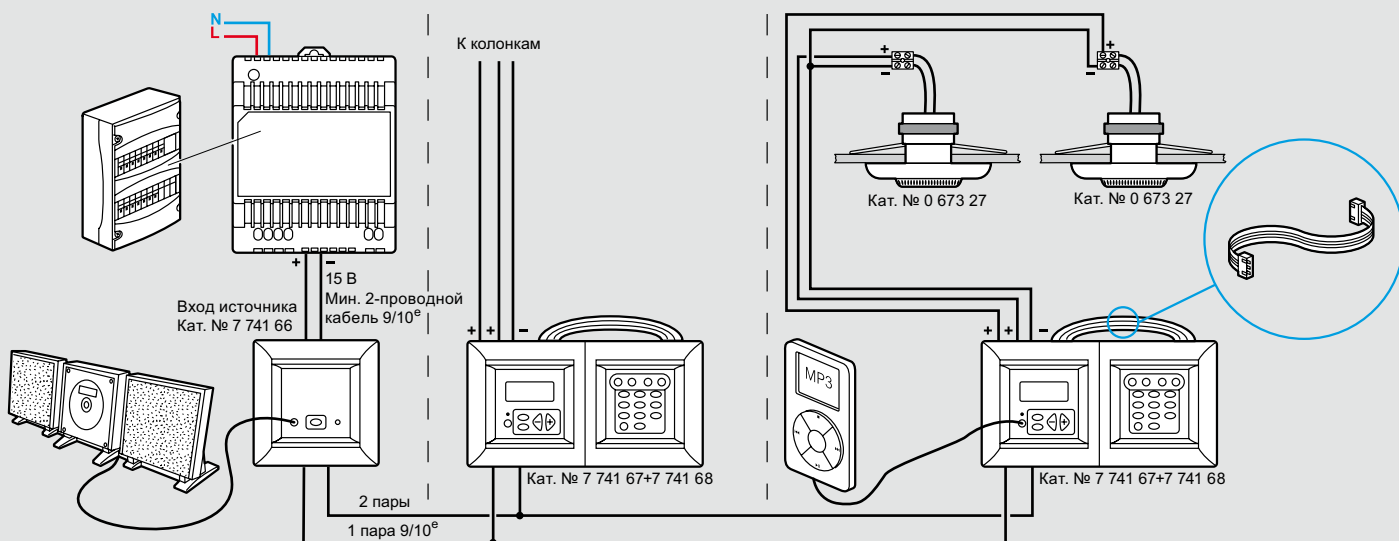

РАМКИ	Горизонтальные				
	1 пост	2 поста	3 поста	4 поста	5 постов
					
Слоновая кость 	7 743 51	7 743 52	7 743 53	7 743 54	7 743 55
Слоновая кость / Золотой Штрих 	7 741 51	7 741 52	7 741 53	7 741 54	7 741 55
Белый 	7 744 51	7 744 52	7 744 53	7 744 54	7 744 55
Белый / Кристалл 	7 744 61	7 744 62	7 744 63	7 744 64	7 744 65
Жемчужный 	7 704 81	7 704 82	7 704 83	7 704 84	7 704 85
Белый / Серебряный штрих 	7 704 91	7 704 92	7 704 93	7 704 94	7 704 95
Модерн 	7 700 01	7 700 02	7 700 03	7 700 04	7 700 05
Терра 	7 700 11	7 700 12	7 700 13	7 700 14	7 700 15
Кантри 	7 700 21	7 700 22	7 700 23	7 700 24	7 700 25
Алюминий 	7 701 51	7 701 52	7 701 53	7 701 54	7 701 55
Титан / Золотой штрих 	7 703 61	7 703 62	7 703 63	7 703 64	7 703 65
Алюминий / Серебряный штрих 	7 703 51	7 703 52	7 703 53	7 703 54	7 703 55
Темное дерево / Серебряный штрих 	7 703 71	7 703 72	7 703 73	7 703 74	7 703 75
Светлое дерево / Серебряный штрих 	7 703 81	7 703 82	7 703 83	7 703 84	7 703 85
Ноктюрн / Серебряный штрих 	7 703 91	7 703 92	7 703 93	7 703 94	7 703 95

Valena™

таблица выбора рамок

РАМКИ	Вертикальные			
	2 поста	3 поста	4 поста	5 постов
Слоновая кость	7 743 56	7 743 57	7 743 58	7 743 59
Слоновая кость / Золотой Штрих	7 741 56	7 741 57	7 741 58	7 741 59
Белый	7 744 56	7 744 57	7 744 58	7 744 59
Белый / Кристалл	7 744 66	7 744 67	7 744 68	7 744 69
Жемчужный	7 704 86	7 704 87	7 704 88	7 704 89
Белый / Серебряный штрих	7 704 96	7 704 97	7 704 98	7 704 99
Модерн	7 700 06	7 700 07	7 700 08	7 700 09
Терра	7 700 16	7 700 17	7 700 18	7 700 19
Кантри	7 700 26	7 700 27	7 700 28	7 700 29
Алюминий	7 701 56	7 701 57	7 701 58	7 701 59
Титан / Золотой штрих	7 703 66	7 703 67	7 703 68	7 703 69
Алюминий / Серебряный штрих	7 703 56	7 703 57	7 703 58	7 703 59
Темное дерево / Серебряный штрих	7 703 76	7 703 77	7 703 78	7 703 79
Светлое дерево / Серебряный штрих	7 703 86	7 703 87	7 703 88	7 703 89
Ноктюрн / Серебряный штрих	7 703 96	7 703 97	7 703 98	7 703 99



Etika

ЭСТЕТИКА ПРОСТЫХ РЕШЕНИЙ

ЗА РАМКАМИ ЦВЕТА: СТИЛЬ

Новая линейка от Legrand ЕТИКА — это решения, выходящие за рамки привычных представлений об электроустановке. Это свежий взгляд на современное жилое пространство. С новыми идеями ЕТИКА Вы откроете в себе дизайнера и сможете создать оригинальный интерьер, оформленный и функционирующий в соответствии с Вашим собственным вкусом и потребностями.

СВОБОДА ВЫБОРА ЦВЕТОВЫХ РЕШЕНИЙ И КОМБИНАЦИЙ

- Лаконичная нейтральная форма вписывается в любой интерьер
- Возможность цветовых комбинаций позволит создать свой собственный стиль: на стр.613 весь спектр цветовых решений



Инновационный монтаж

Установка за 2 шага:

- Не снимая лицевую панель (клавишу), закрепите механизм в коробке
- Установите рамку простым защелкиванием

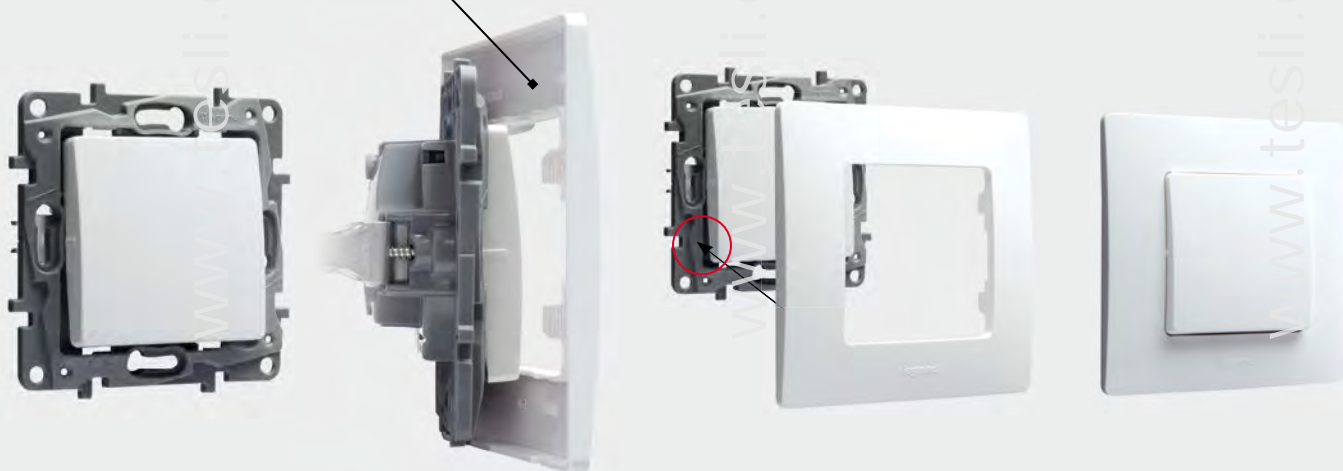

Комфорт и энергосбережение в Вашем доме

Герметичный чехол — простое решение для сохранения температурного комфорта и энергосбережения в доме:

- Предотвращает проникновение холодного воздуха в помещение при монтаже электроустановочных изделий в полые стены за счет дополнительного уплотнения
- Защищает механизм со стороны подвода кабеля: повышает степень пылевлагозащиты до уровня IP 44

Удобство и простота многопостового монтажа

Механизмы легко и просто выравниваются после правильной установки первого элемента многопостовой комбинации

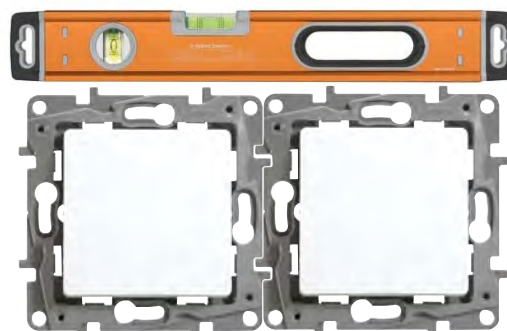



6 722 11 (Зеленый папоротник)



6 723 15 (Слоновая кость)

Механизмы поставляются с лицевыми панелями и суппортом для крепления в монтажную коробку
 Для полной комплектации устройства необходимо заказать рамки (стр. 613)
 Крепление в монтажную коробку на захватах
 Подключение кабеля с помощью автоматических зажимов
 Механизмы поставляются в индивидуальной упаковке



6 722 02 (Алюминий)



6 726 14 (Сливовый)

Механизмы поставляются с лицевыми панелями и суппортом для крепления в монтажную коробку
 Для полной комплектации устройства необходимо заказать рамки (стр. 613)
 Крепление в монтажную коробку на захватах
 Подключение кабеля с помощью винтовых зажимов
 Механизмы поставляются в индивидуальной упаковке

Упак.	Кат. №	Выключатели 10 AX - 250 В ~
	СЕНТЯБРЬ 2013	Выключатель/переключатель
20	6 722 11	<ul style="list-style-type: none"> ○ Белый ● Слоновая кость ● Алюминий ● Антрацит
20	6 723 11	
20	6 724 11	
20	6 726 11	
		Выключатель/переключатель двухклавишный
20	6 722 12	<ul style="list-style-type: none"> ○ Белый ● Слоновая кость ● Алюминий ● Антрацит
20	6 723 12	
20	6 724 12	
20	6 726 12	
		Выключатель/переключатель с подсветкой Лампа приобретается отдельно. Для подсветки используется лампа Кат. № 6 650 90 Для индикации используется лампа Кат. № 6 650 91
10	6 722 15	<ul style="list-style-type: none"> ○ Белый ● Слоновая кость ● Алюминий ● Антрацит
10	6 723 15	
10	6 724 15	
10	6 726 15	
		Выключатель/переключатель двухклавишный с подсветкой Лампа приобретается отдельно. Для подсветки используется лампа Кат. № 6 650 90 Для индикации используется лампа Кат. № 6 650 91
10	6 722 16	<ul style="list-style-type: none"> ○ Белый ● Слоновая кость ● Алюминий ● Антрацит
10	6 723 16	
10	6 724 16	
10	6 726 16	

Упак.	Кат. №	Выключатели и переключатели 10 AX - 250 В ~
	СЕНТЯБРЬ 2013	Выключатель одноклавишный
20	6 722 01	<ul style="list-style-type: none"> ○ Белый ● Слоновая кость
20	6 723 01	
		Выключатель двухклавишный
20	6 722 02	<ul style="list-style-type: none"> ○ Белый ● Слоновая кость
20	6 723 02	
		Переключатель одноклавишный
20	6 722 05	<ul style="list-style-type: none"> ○ Белый ● Слоновая кость
20	6 723 05	
		Выключатель с подсветкой Поставляется с лампой. В зависимости от типа подключения лампа может работать как подсветка или индикация
10	6 722 03	<ul style="list-style-type: none"> ○ Белый ● Слоновая кость
10	6 723 03	
		Выключатель двухклавишный с подсветкой Поставляется с лампой. В зависимости от типа подключения лампа может работать как подсветка или индикация
10	6 722 04	<ul style="list-style-type: none"> ○ Белый ● Слоновая кость
10	6 723 04	
		Выключатель/переключатель трехклавишный
10	6 722 13	<ul style="list-style-type: none"> ○ Белый ● Слоновая кость ● Алюминий ● Антрацит
10	6 723 13	
10	6 724 13	
10	6 726 13	
		Выключатели без фиксации (кнопка) 6 А, 250 В~
		Выключатель без фиксации (кнопка) с Н.О./Н.З. контактом
10	6 722 14	<ul style="list-style-type: none"> ○ Белый ● Слоновая кость ● Алюминий ● Антрацит
10	6 723 14	
10	6 724 14	
10	6 726 14	
		Выключатель без фиксации (кнопка) с подсветкой и наклейкой с символом Поставляется с лампой Кат. № 6 650 90 и наклейками с символами «колокольчик», «замок» и «лампа»
1	6 722 10	Белая наклейка и наклейка цвета слоновой кости

Etika™

светорегуляторы, датчики движения



6 722 18 (Белый)



6 724 17 (Антрацит)

Механизмы поставляются с лицевыми панелями и суппортом для крепления в монтажную коробку
 Для полной комплектации устройства необходимо заказать рамки (стр. 613)
 Крепление в монтажную коробку на захватах
 Подключение кабеля с помощью винтовых зажимов
 Механизмы поставляются в индивидуальной упаковке

Упак.	Кат. №	Светорегуляторы
	СЕНТЯБРЬ 2013	Светорегулятор нажимной 400 Вт С кнопкой вкл./выкл. И отдельной кнопкой +/- для регулировки яркости 20-400 Вт для ламп накаливания, галогенных 230 В ~ с использованием электронного преобразователя и 20-400 Вт для низковольтных галогенных ламп с электронным или ферромагнитным трансформатором
1	6 722 18	<ul style="list-style-type: none"> ○ Белый ● Слоновая кость ● Алюминий ● Антрацит
1	6 723 18	
1	6 724 18	
1	6 726 18	

		Датчик движения Датчик движения без нейтрали 400 Вт Для управления лампами накаливания и галогенными лампами 40-400 Вт, 230 В ~, низковольтными галогенными лампами с ферромагнитным или электронным трансформатором Устанавливаются взамен традиционных выключателей без дополнительных проводов Возможность принудительного включения кнопкой с Н.З. контактом
1	6 722 17	<ul style="list-style-type: none"> ○ Белый ● Слоновая кость ● Алюминий ● Антрацит
1	6 723 17	
1	6 724 17	
1	6 726 17	

Etika™

выключатели для гостиничных номеров и термостаты



6 722 30 (Какао)

Механизмы поставляются с лицевыми панелями и суппортом для крепления в монтажную коробку
 Для полной комплектации устройства необходимо заказать рамки (стр. 613)
 Крепление в монтажную коробку на захватах
 Подключение кабеля с помощью винтовых зажимов
 Механизмы поставляются в индивидуальной упаковке

Упак.	Кат. №	Выключатели для гостиничных номеров
	СЕНТЯБРЬ 2013	Выключатель для гостиничных номеров с выдержкой времени и подсветкой. Совместимость с картой для гостиничного номера макс. шириной 54 мм. Выдержка времени около 30 сек. после извлечения карты. Нагрузка 2А
1	6 722 93	<ul style="list-style-type: none"> ○ Белый ● Слоновая кость ● Алюминий ● Антрацит
1	6 723 93	
1	6 724 93	
1	6 726 93	

		Термостаты Термостат с внешним датчиком для теплых полов Регулируемый диапазон температур: от 7 °С до 30 °С Точность регулировки - ± 0,5 °С 8 А cos φ = 1 Может использоваться с таймером для более комфортной и экономичной эксплуатации
1	6 722 30	<ul style="list-style-type: none"> ○ Белый ● Слоновая кость ● Алюминий ● Антрацит
1	6 723 30	
1	6 724 30	
1	6 726 30	



6 722 31 (Зеленый папоротник)



6 724 33 (Белый)

Механизмы поставляются с лицевыми панелями и суппортом для крепления в монтажную коробку
 Для полной комплектации устройства необходимо заказать рамки (стр. 613)
 Крепление в монтажную коробку на захватах
 Механизмы поставляются в индивидуальной упаковке

Упак.	Кат. №	Силовые розетки 10 AX - 250 В ~ - немецкий стандарт
	СЕНТЯБРЬ 2013	
20	6 722 31	Розетка 2К+3 со шторками, автоматические зажимы <ul style="list-style-type: none"> ○ Белый ● Слоновая кость ● Алюминий ● Антрацит
20	6 723 31	
20	6 724 31	
20	6 726 31	
10	6 722 34	Розетка 2К со шторками, винтовые зажимы <ul style="list-style-type: none"> ○ Белый ● Слоновая кость ● Алюминий ● Антрацит
10	6 723 34	
10	6 724 34	
10	6 726 34	
10	6 722 33	Розетка 2 x 2К+3 со шторками, автоматические зажимы Поставляется в сборе (лицевая панель и рамка) <ul style="list-style-type: none"> ○ Белый ● Слоновая кость ● Алюминий ● Антрацит
10	6 723 33	
10	6 724 33	
10	6 726 33	



6 723 22 (Слоновая кость)

Механизмы поставляются с лицевыми панелями и суппортом для крепления в монтажную коробку
 Для полной комплектации устройства необходимо заказать рамки (стр. 613)
 Крепление в монтажную коробку на захватах
 Подключение кабеля с помощью винтовых зажимов
 Механизмы поставляются в индивидуальной упаковке

Упак.	Кат. №	Силовые розетки 10 AX - 250 В ~ - немецкий стандарт
	СЕНТЯБРЬ 2013	
20	6 722 22	Розетка 2К+3 со шторками <ul style="list-style-type: none"> ○ Белый ● Слоновая кость
20	6 723 22	
20	6 722 21	Розетка 2К+3 <ul style="list-style-type: none"> ○ Белый ● Слоновая кость
20	6 723 21	
20	6 722 20	Розетка 2К <ul style="list-style-type: none"> ○ Белый ● Слоновая кость
20	6 723 20	
10	6 722 23	Розетка 2 x 2К + 3 со шторками Поставляется в сборе (лицевая панель и рамка) <ul style="list-style-type: none"> ○ Белый ● Слоновая кость
10	6 723 23	
10	6 722 32	Розетка 2К+3 IP 44 с откидной крышкой и защитными шторками для защиты детей Поставляется с защитным чехлом Кат. № 6 650 96. Для установки в стандартную рамку. <ul style="list-style-type: none"> ○ Белый ● Слоновая кость

Etika™

телефонные и информационные розетки



6 726 53 (Красный)

Механизмы поставляются с лицевыми панелями и суппортом для крепления в монтажную коробку
 Для полной комплектации устройства необходимо заказать рамки (стр. 613)
 Крепление в монтажную коробку на захватах
 Механизмы поставляются в индивидуальной упаковке

Etika™

телевизионные розетки



6 724 56 (Алюминий)

Механизмы поставляются с лицевыми панелями и суппортом для крепления в монтажную коробку
 Для полной комплектации устройства необходимо заказать рамки (стр. 613)
 Крепление в монтажную коробку на захватах
 Механизмы поставляются в индивидуальной упаковке

Упак.	Кат. №	Телефонные и информационные розетки	
	СЕНТЯБРЬ 2013		
10	6 722 41		Информационная розетка RJ 45 Кат. 5 UTP ○ Белый ● Слоновая кость
10	6 723 41		
10	6 722 40		Телефонная розетка RJ 11 ○ Белый ● Слоновая кость ● Алюминий ● Антрацит
10	6 723 40		
10	6 724 40		
10	6 726 40		
10	6 722 52		Двойная розетка RJ 11+RJ 45 Кат. 5 UTP ○ Белый ● Слоновая кость ● Алюминий ● Антрацит
10	6 723 52		
10	6 724 52		
10	6 726 52		
10	6 722 53		Розетка RJ 45 Кат. 6 UTP ○ Белый ● Слоновая кость ● Алюминий ● Антрацит
10	6 723 53		
10	6 724 53		
10	6 726 53		
10	6 722 54		Двойная розетка RJ 45 Кат. 6 UTP ○ Белый

Упак.	Кат. №	Телевизионные розетки TV, TV/R/SAT	
	СЕНТЯБРЬ 2013		
10	6 722 63		Розетка TV проходные 15 дБ, 5-862 МГц ○ Белый ● Слоновая кость ● Алюминий ● Антрацит
10	6 723 63		
10	6 724 63		
10	6 726 63		
10	6 722 51		Розетка TV звезда 2 дБ, 5-862 МГц ○ Белый ● Слоновая кость ● Алюминий ● Антрацит
10	6 723 51		
10	6 724 51		
10	6 726 51		
10	6 722 65		Розетка TV оконечные 5 дБ, 5-862 МГц ○ Белый ● Слоновая кость ● Алюминий ● Антрацит
10	6 723 65		
10	6 724 65		
10	6 726 65		
10	6 722 56		Розетка TV/R/SAT 2 дБ, 0 2400 МГц Розетка двухкабельная 2 независимых входа позволяют добавить спутниковый канал без изменения существующей структуры эфирного ТВ
10	6 723 56		
10	6 724 56		
10	6 726 56		

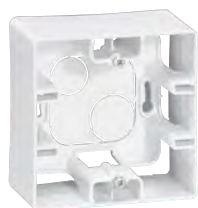

6 725 10



6 650 99



6 651 95



6 650 98



6 650 96

Упак.	Кат. №	Вспомогательное оборудование
10 10	СЕНТЯБРЬ 2013 6 725 10 6 725 20	Коробка накладного монтажа, 1 пост Размеры: 88,5 x 88,5 мм – высота 40 мм <ul style="list-style-type: none"> <input type="radio"/> Белый <input type="radio"/> Слоновая кость
5 5	6 725 30 6 725 40	Коробка накладного монтажа, 2 поста Размеры: 159,5 x 88 x 5 мм - высота 40 мм Комплектуется съёмными перегородками для разделения силовой и информационной линий <ul style="list-style-type: none"> <input type="radio"/> Белый <input type="radio"/> Слоновая кость
10	6 650 90 	Лампа светодиодная Лампа подсветки 230 В Потребление 0,15 мА
10	6 650 91 	Лампа индикации 230 В Потребление 3 мА
10	6 650 98	Крышка защитная Для защиты устройства от попадания краски и пыли во время ремонта
10	6 650 99	Захват для крепления механизма Etika Plus в коробку Дополнительный аксессуар для установки механизма в монтажную коробку

Упак.	Кат. №	Вспомогательное оборудование
10	СЕНТЯБРЬ 2013 6 651 95	Адаптер для механизма Mosaic <input type="radio"/> Белый
50	6 650 96	Защитный чехол Подходит для всех типов механизмов. Предотвращает проникновение холодного воздуха в помещение при монтаже электроустановочных изделий в полые стены за счет дополнительного уплотнения. Защищает механизм стороны подвода кабеля: повышает степень пыле - и влагозащиты до уровня IP 44

РАМКИ											
СЕНТЯБРЬ 2013											
Цвета		IP 44 – IK 07 (1 пост)	1 пост	2 поста	3 поста	4 поста	5 постов				
Белый		6 725 50	6 725 01	6 725 02	6 725 03	6 725 04	6 725 05				
Слоновая кость		6 725 60	6 725 11	6 725 12	6 725 13	6 725 14	6 725 15				
Светлая галька		-	6 725 21	6 725 22	6 725 23	6 725 24	6 725 25				
Красный		-	6 725 31	6 725 32	6 725 33	6 725 34	6 725 35				
Зеленый папоротник		-	6 725 41	6 725 42	6 725 43	6 725 44	6 725 45				
Алюминий		-	6 725 51	6 725 52	6 725 53	6 725 54	6 725 55				
Сливовый		-	6 725 61	6 725 62	6 725 63	6 725 64	6 725 65				
Какао		-	6 725 71	6 725 72	6 725 73	6 725 74	6 725 75				
Антрацит		-	6 725 81	6 725 82	6 725 83	6 725 84	6 725 85				
Рамки от 2 до 5 постов могут использоваться как для вертикальной, так и для горизонтальной установки											



7 736 56



7 736 59 + 7 736 60



7 737 15 + 7 737 60



7 737 78 + 7 737 60



7 737 27

Упак.	Кат. №		Изображение	Описание
	Белый	Слоновая кость		
10	7 736 56	7 737 56		Выключатель 10 А
10	7 736 00	7 737 00		Выключатель 16 А
10	7 736 57	7 737 57		Переключатель на два направления 10 АХ
10	7 736 58	7 737 58		Выключатель двухклавишный 10 АХ
10	7 736 10	7 737 10		Выключатель с индикацией 10 АХ
10	7 736 26	7 737 26		Переключатель на два напр. с подсветкой 10 АХ
10	7 736 09	7 737 09		Выключатель IP 44
10	7 736 08	7 737 08		Двухклавишный переключатель на два направления

Упак.	Кат. №		Изображение	Описание
	Белый	Слоновая кость		
10	7 736 11	7 737 11		Выключатель без фиксации 10 АХ
10	7 736 13	7 737 13		Выключатель без фиксации с подсветкой 10 А

Упак.	Кат. №		Изображение	Описание
	Белый	Слоновая кость		
10	7 736 15	7 737 15		Кнопочный светорегулятор 500 Вт
10	7 736 17	7 737 17		Светорегулятор 300 Вт

Упак.	Кат. №		Изображение	Описание
	Белый	Слоновая кость		
10	7 736 45	7 737 45		Розетка IP 44
10	7 736 59	7 737 59		Розетка 2К+3 немецкий стандарт
10	7 736 16	7 737 16		Розетка 2К
10	7 736 21	7 737 21		Розетка 2К+3 с защитными шторками, немецкий стандарт
10	7 736 27	7 737 27		Двойная розетка 2 x 2К+3 немецкий стандарт

Упак.	Кат. №		Изображение	Описание
	Белый	Слоновая кость		
10	7 736 38	7 737 38		Розетка телефонная RJ11 - 1 выход
10	7 736 39	7 737 39		Розетка телефонная RJ11 - 2 выхода

Упак.	Кат. №		Изображение	Описание
	Белый	Слоновая кость		
10	7 736 41	7 737 41		Розетка RJ 45 UTP Кат.6
10	7 736 42	7 737 42		Розетка 2 x RJ 45 UTP Кат.6
10	7 736 40	7 737 40		Розетка RJ 45/ RJ 11 Кат.6 UTP Сборная

Упак.	Кат. №		Изображение	Описание
	Белый	Слоновая кость		
10	7 736 78	7 737 78		Розетка ТВ Подключение – звезда 0 – 2400 МГц – <= 1,5 Дб
10	7 736 79	7 737 79		Розетка ТВ оконечная 4 – 2150 МГц <= 10 Дб
10	7 736 80	7 737 80		Розетка ТВ проходная 4 – 2150 МГц – < 14 Дб
10	7 736 99	7 737 99		Розетка ТВ тип F. 0 – 2400 МГц – <= 1,5 Дб
10	7 736 35	7 737 35		Розетка TV-FM-SAT Подключение – звезда 0 – 2150 МГц
10	7 736 36	7 737 36		Розетка TV-FM-SAT оконечная. 0 – 2150 МГц
10	7 736 37	7 737 37		Розетка TV-FM-SAT оконечная. 0 – 2150 МГц

Упак.	Кат. №		Изображение	Описание
	Белый	Слоновая кость		
10	7 736 44	7 737 44		Моноблоки 3-постовой блок: выключатель 10А + выключатель двухклавишный 10 А + розетка 2К+3 16А

Упак.	Кат. №		Изображение	Описание
	Белый	Слоновая кость		
10	7 736 46	7 737 46		Заглушка монтажная
10	7 736 98	7 727 98		Коробка для наклад. монтажа Глубиной 26 мм для выключателей и переключателей
10	7 736 97	7 737 97		Коробка для наклад. монтажа Глубиной 36 мм для розеток и других устройств
10	7 736 98	7 737 98		Коробка для накладного монтажа

Cariva™

рамки



7 736 71 + 7 736 56



7 736 61 + 7 736 59



7 736 91 + 7 736 56



7 736 81 + 7 736 59

Упак.	Кат. №	Рамки
		для вертикального и горизонтального монтажа
	Белый	
25	7 736 60	Рамка 1 пост
10	7 736 52	Рамка 2 поста
2	7 736 53	Рамка 3 поста
1	7 736 54	Рамка 4 поста
1	7 736 55	Рамка 5 постов
	Слоновая кость	
25	7 737 60	Рамка 1 пост
10	7 737 52	Рамка 2 поста
2	7 737 53	Рамка 3 поста
1	7 737 54	Рамка 4 поста
1	7 737 55	Рамка 5 постов
	Матовое золото	
25	7 736 61	Рамка 1 пост
10	7 736 62	Рамка 2 поста
2	7 736 63	Рамка 3 поста
1	7 736 64	Рамка 4 поста
1	7 736 65	Рамка 5 постов

Упак.	Кат. №	Рамки
		для вертикального и горизонтального монтажа
	Алюминий	
25	7 736 71	Рамка 1 пост
10	7 736 72	Рамка 2 поста
2	7 736 73	Рамка 3 поста
1	7 736 74	Рамка 4 поста
1	7 736 75	Рамка 5 постов
	Песок	
25	7 736 81	Рамка 1 пост
10	7 736 82	Рамка 2 поста
2	7 736 83	Рамка 3 поста
1	7 736 84	Рамка 4 поста
1	7 736 85	Рамка 5 постов
	Жемчужно-серый	
25	7 736 91	Рамка 1 пост
10	7 736 92	Рамка 2 поста
2	7 736 93	Рамка 3 поста
1	7 736 94	Рамка 4 поста
1	7 736 95	Рамка 5 постов

www.tesli.com



Встраиваемые коробки VatiBox™ стр.618

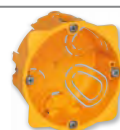

Kartika™

Фокус на простые ценности

ДОСТУПНО

ФУНКЦИОНАЛЬНО

НАДЁЖНО



www.tesli.com



www.tesli.com



▶ Розетка ТВ
простая



▶ Розетка 2К+3
16 А

Kartika - новая серия электроустановочного оборудования, характеризующаяся доступностью, надёжностью и функциональностью. Именно поэтому Kartika является оптимальным решением для установки в многоквартирных домах, офисах класса В и С, на объектах малого и среднего бизнеса, в школах и общежитиях.

Каптика™

выключатели, переключатели, розетки силовые, телефонные, телевизионные, вывод кабеля



7 821 01



7 821 11



7 821 44



7 821 45



7 821 13

Комплектация - моноблок

Механизм поставляется в сборе с рамкой и лицевой панелью

Глянцевая поверхность, 2 базовых цвета для всех устройств:

Белый или Слоновая кость

Выключатели, переключатели 10 АХ – 250 В~

Упак.	Кат. №		Изображение	Описание
	Белый	Слоновая кость		
50	7 821 00	7 821 30		Выключатель
50	7 821 04	7 821 34		Переключатель на два направления
50	7 821 01	7 821 31		Выключатель с подсветкой Встроенная подсветка зеленый светодиод
50	7 821 02	7 821 32		Выключатель двухклавишный
50	7 821 03	7 821 33		Выключатель двухклавишный с подсветкой Встроенная подсветка зеленый светодиод

Розетки телефонные, телевизионные

Упак.	Кат. №		Изображение	Описание
	Белый	Слоновая кость		
	7 821 14	7 821 44		Розетка телефонная RJ 11 Безвинтовой коннектор 4 контакта
	7 821 15	7 821 45		Розетка ТВ простая Для штекеров 9,52 мм Подключение «звезда» Затухание ≤ 2 дБ
	7 821 24	7 821 54		Розетка RJ 45 Кат. 5 е UTP

Розетки 16 А – 250 В~

Упак.	Кат. №		Изображение	Описание
	Белый	Слоновая кость		
50	7 821 10	7 821 40		Розетка 2К Винтовые зажимы
50	7 821 11	7 821 41		Розетка 2К+3 Немецкий стандарт Винтовые зажимы
50	7 821 21	7 821 51		Розетка 2К+3 Немецкий стандарт со шторками

Розеточные блоки 16 А – 250 В~







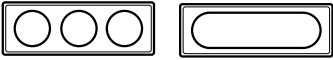

Упак.	Кат. №		Изображение	Описание
	Белый	Слоновая кость		
30	7 821 12	7 821 42		Розеточный блок 2 x 2К Винтовые зажимы
30	7 821 13	7 821 43		Розеточный блок 2 x 2К+3 Немецкий стандарт Винтовые зажимы
50	7 821 23	7 821 53		Розетка 2x2 К+3 Немецкий стандарт со шторками
50	7 821 16	7 821 46		Вывод кабеля
1	7 821 28	7 821 58		Электроустановочный блок

встраиваемые коробки **Batibox™**

таблица выбора монтажных коробок

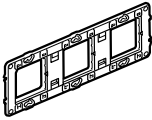
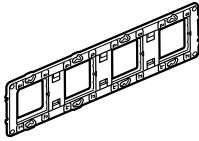
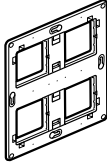
ПРОГРАММА CELIANE	1-модульная	1-местная	2-местная горизонтальный/ вертикальный монтаж	
ПРОГРАММА MOsaic	1-модульная 	2-модульная 	4/5-модульная 	
3-модульная 				
УНИВЕРСАЛЬНЫЕ СУППОРТЫ	0 802 50 	0 802 51 0 802 61 (монтаж на захватах) 0 802 69 (монтаж на удлинённых захватах) 0 802 60 ⁽¹⁾ - 0 802 62 ⁽¹⁾ 	0 802 52 0 802 57 ⁽¹⁾ 0 802 58 ⁽¹⁾ 	0 802 59
ЭНЕРГО- СБЕРЕГАЮЩИЕ 		0 800 21 глуб. 40 мм 0 800 31 глуб. 50 мм + 0 800 61/20/25 	0 800 22 глуб. 40 мм + 0 800 61/20/25 (заглушка) 	0 800 23 глуб. 40 мм + 0 800 61/20/25 (заглушка)
ДЛЯ СУХИХ ПЕРЕГОРОДОК 	0 800 40 глуб. 40 мм 	0 800 41 глуб. 40 мм 0 800 51 глуб. 50 мм 0 800 61 глуб. 60 мм 	0 800 42 глуб. 40 мм 0 800 52 глуб. 50 мм 	0 800 49 глуб. 40 мм
УНИВЕРСАЛЬНЫЕ 		0 801 01 глуб. 40 мм 0 801 21 глуб. 50 мм 0 801 01 + 0 801 05 для монтажа в кабель-канале 	0 801 02 глуб. 40 мм 0 801 22 глуб. 50 мм 0 801 02 + 801 05 для монтажа в кабель-канале 	
ДЛЯ КИРПИЧНЫХ СТЕН 	0 801 40 глуб. 40 	Квадратные: 0 801 31 глуб. 30 мм 0 801 41 глуб. 40 мм 0 801 51 глуб. 50 мм 0 801 61 глуб. 60 мм Круглые Глубиной 40 мм: 0 801 08 с винтами 0 801 09 без винтов 	0 801 42 глуб. 40 мм 2 x 0 801 31 глуб. 30 мм 2 x 0 801 41 глуб. 40 мм 2 x 0 801 51 глуб. 50 мм 2 x 0 801 61 глуб. 60 мм 	0 801 49 глуб. 40 мм
ДЛЯ СТЕН ИЗ МОНОЛИТНОГО БЕТОНА 		0 819 41 глуб. 58 мм 0 819 40 глуб. 58 мм 	2 x 0 819 41 глуб. 58 мм 0 819 42 глуб. 58 мм 	

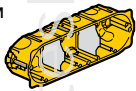
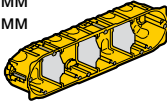
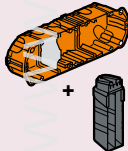
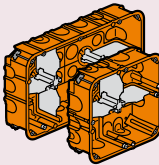
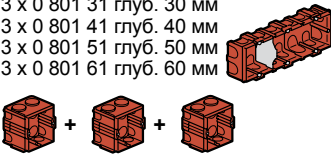
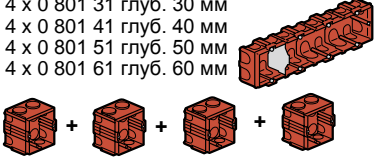
⁽¹⁾ Только для монтажа изделий серии Mosaic

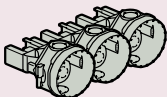
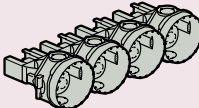
3-местная горизонтальный/ вертикальный монтаж	4-местная горизонтальный/ вертикальный монтаж	коробки большой вместимости	коробки для крепления на дверной раме
			
6/8-модульная	10-модульная	2 x 4/5-модульная- 2 x 6/8 модульная	
0 802 53 	0 802 54 	0 802 64 0 802 66 ⁽¹⁾ 	0 802 51 
0 800 43 глуб. 40 мм 0 800 53 глуб. 50 мм 	0 800 44 глуб. 40 мм 0 800 54 глуб. 50 мм 		
0 801 03 глуб. 40 мм 0 801 43 глуб. 50 мм 0 801 03 + 0 801 05 для монтажа в кабель-канале 		0 801 24 глуб. 50 мм 2 x 4/5 модулей 0 801 26 глуб. 50 мм 2 x 6/8 модулей 	
0 801 43 глуб. 40 мм 3 x 0 801 31 глуб. 30 мм 3 x 0 801 41 глуб. 40 мм 3 x 0 801 51 глуб. 50 мм 3 x 0 801 61 глуб. 60 мм 	0 801 44 глуб. 40 мм 4 x 0 801 31 глуб. 30 мм 4 x 0 801 41 глуб. 40 мм 4 x 0 801 51 глуб. 50 мм 4 x 0 801 61 глуб. 60 мм 		0 801 70 глуб. 40 мм 
3 x 0 819 41 глуб. 58 мм 	4 x 0 819 41 глуб. 58 мм 		

Quteo™ - современный формат накладного монтажа

Quteo™ - новая инновационная серия установочного электрооборудования для накладного монтажа. Лаконичный дизайн гармонично сочетается с любым современным интерьером помещений. Изделия реализованы в двух вариантах: IP 20 (три цветовых решения: белый, слоновая кость, дерево) и IP 44 (два цвета: белый и серый).

МОДЕЛЬНЫЙ РЯД

Управление освещением

НОВИНКА



▶▶▶ Переключатель 10 А на два направления, стр. 622



▶▶▶ Двухклавишный выключатель, стр. 622



▶▶▶ Выключатель 6 А без фиксации (кнопка), стр. 622



▶▶▶ Лампа светодиодная для подсветки и индикации, стр. 625

Розетки и розеточные блоки



▶▶▶ Розетка 2К+3, стр. 625



▶▶▶ Розеточный блок 3 x 2К+3, отверстия под углом 45°, стр. 623

Оборудование IP 44



▶▶▶ Выключатель 10 А, стр. 625



▶▶▶ Розетка 2К+3, стр. 625



▶▶▶ Сдвоенный механизм: выключатель + розетка 2К+3, стр. 625



Информационные и телефонные розетки



▶▶▶ Розетка информационная RJ 45, стр. 623



▶▶▶ Розетка телефонная RJ 11, стр. 623



▶▶▶ Розетка двойная информационная RJ 45, стр. 623



▶▶▶ Розетка двойная RJ 11 + RJ 45, стр. 623

Дополнительные устройства и аксессуары



▶▶▶ Автоматический выключатель 20 А, вывод кабеля, телевизионная розетка и адаптер для механизмов серии Mosaic, стр. 623

Блоки установочные



▶▶▶ Блок установочный на 6 постов (пример комплектации) и блок установочный на 4 поста неуккомплектованный, стр. 624



Quteo™ для любых бюджетов и задач



■ На все механизмы, подлежащие сертификации, получены сертификаты соответствия ГОСТ Р

Quteo™ IP 20

выключатели, розетки 2К+3



7 822 00



7 822 13

Глянцевый пластик: Белый - RAL R903, Слоновая кость - RAL R113, Дерево - имитация под светлое дерево
Все механизмы с винтовыми зажимами

Упак.	Кат. №	Выключатели и переключатели
		Для подсветки / индикации использовать светодиодную лампу Кат. № 7 822 57 Выключатель 10 АХ - 250 В~
1/20	7 822 00	<ul style="list-style-type: none"> ○ Белый ● Слоновая кость ● Дерево
1/20	7 822 30	
1/20	7 822 60	
		Переключатель на 2 напр. 10 АХ - 250 В~
1/20	7 822 04	<ul style="list-style-type: none"> ○ Белый ● Слоновая кость ● Дерево
1/20	7 822 34	
1/20	7 822 64	
		Выключатель двухклавишный 10 АХ - 250 В~
1/20	7 822 02	<ul style="list-style-type: none"> ○ Белый ● Слоновая кость ● Дерево
1/20	7 822 32	
1/20	7 822 62	
		Выключатель без фиксации (кнопка) 6 А - 250 В~
1/20	7 822 05	<ul style="list-style-type: none"> ○ Белый ● Слоновая кость
1/20	7 822 35	
		Лампа светодиодная Для подсветки / индикации 230 В - потребление 0,34 мА
3/30	7 822 57	
		Розетки без заземления 16 А - 250 В~ Розетка 2К без шторок
1/20	7 822 10	<ul style="list-style-type: none"> ○ Белый ● Слоновая кость ● Дерево
1/20	7 822 40	
1/20	7 822 70	
		Розеточный блок 2 x 2К без шторок Угол отв. 45°. Монтаж горизонт. или вертикал.
1/10	7 822 12	<ul style="list-style-type: none"> ○ Белый ● Слоновая кость ● Дерево
1/10	7 822 42	
1/10	7 822 72	
		Розетки без заземления 16 А - 250 В~ Розетка 2К+3 без шторок
1/20	7 822 11	<ul style="list-style-type: none"> ○ Белый ● Слоновая кость ● Дерево
1/20	7 822 41	
1/20	7 822 71	
		Розеточный блок 2 x 2К+3 без шторок Угол отв. 45°. Монтаж горизонт. или вертикал.
1/10	7 822 13	<ul style="list-style-type: none"> ○ Белый ● Слоновая кость ● Дерево
1/10	7 822 43	
1/10	7 822 73	
		Розетка 2К+3 с защитными шторками
1/20	7 822 20	<ul style="list-style-type: none"> ○ Белый ● Слоновая кость ● Дерево
1/20	7 822 50	
1/20	7 822 80	

Кат №, выделенные красным: Новая продукция

Quteo™ IP 20

розетки 2К + 3, розетка ТВ, розетки телефонные и информационные, аксессуары



7 822 15



7 822 14



7 822 28



7 822 25



7 822 16



7 822 29

Упак.	Кат. №	Розетки с заземлением 16 А - 250 В~
1/10	7 822 23	Розеточный блок 2 x 2К+3 с защитными шторками Угол отв. 45°. Монтаж горизонт. или вертик. ○ Белый ● Слоновая кость ● Дерево
1/10	7 822 53	
1/10	7 822 83	
1/10	7 822 18	Розеточный блок 3 x 2К+3 с защитными шторками Угол отв. 45°. Монтаж горизонт. или вертик. ○ Белый ● Слоновая кость ● Дерево
1/10	7 822 48	
1/10	7 822 78	
1/20	7 822 14	RJ 11 телефонная розетка Автоматическое подключение с прокалыванием изоляции проводников ○ Белый ● Слоновая кость ● Дерево
1/20	7 822 44	
1/20	7 822 74	
1/20	7 822 24	RJ 45 розетка кат. 5е - UTP Автоматическое подключение с прокалыванием изоляции проводников ○ Белый ● Слоновая кость ● Дерево
1/20	7 822 54	
1/20	7 822 21	Розетка двойная RJ 11 + RJ 45 кат. 5е - UTP Автоматическое подключение с прокалыванием изоляции проводников ○ Белый ● Слоновая кость
1/20	7 822 51	
1/20	7 822 28	Розетка двойная информационная 2 x RJ 45 кат. 5е - UTP Автоматическое подключение с прокалыванием изоляции проводников ○ Белый
1/20	7 822 26	Адаптер для 1 или 2 розеток RJ 45 Keystone Для установки в адаптер использовать коннекторы RJ 45 Keystone Кат. № 6 327 03 (кат. 5е) и Кат. № 6 327 05 (кат. 6) ○ Белый
30	6 327 03	Адаптер для 1 или 2 розеток RJ 45 Keystone Для установки в адаптер Кат. № 7 822 26 Коннектор Keystone кат. 5е UTP
30	6 327 05	Коннектор Keystone кат. 6е UTP

Упак.	Кат. №	Телевизионная розетка
1/20	7 822 15	0 - 862 МГц, затухание ≤ 1.5 дБ Штекер Ø 9.52 мм. Топология каб. сети - «звезда» ○ Белый ● Слоновая кость ● Дерево
1/20	7 822 45	
1/20	7 822 69	
1/20	7 822 16	Вывод кабеля Поставляется с фиксатором кабеля ○ Белый ● Слоновая кость
1/20	7 822 46	
1/10	7 822 29	Автоматический выключатель 20 А Для защиты и упр. системами вентиляции кондиционирования воздуха и др. С тепл. расцепителем, однополюсный 240 В / 380 В (технические характеристики на стр. 20) ○ Белый
1/10	7 822 25	Адаптер для механизмов Mosaic™ 45x45 Предназначен для установки механизмов серии Mosaic™ 45x45 в блоки Кат. № 7 822 94 / 96 ○ Белый
1/20	7 822 95	Заглушка 1 пост Закрывает резервное место для монтажа механизмов в блоках Кат. № 7 822 94 / 96 ○ Белый
1/3	7 822 22	Розетка 2К+3 32 А + Вилка 2К+3 32 А Комплект: розетка 32 А с защитными шторками + вилка 32 А с боковым кабельным вводом ○ Белый
1/20	7 822 19	Розетка для радиотрансляционной сети ○ Белый ● Слоновая кость
1/20	7 822 49	