

Содержание

Общие сведения 8/2

3-полюсные контакторы

3-полюсные контакторы A 9 ... A 110 8/4
3-полюсные контакторы AF 50 ... AF 110 8/4
3-полюсные контакторы A 145 ... A 300 8/5
3-полюсные контакторы AF 145 ... AF 750 8/5
3-полюсные контакторы AF 1350, AF 1650 и EH 1200 8/6
3-полюсные контакторы AL 9 ...AL 40, TAL 9 ... TAL 40 8/7
3-полюсные контакторы AE 50 ...AE 110, TAE 50 ... TAE 110 8/7

4-полюсные контакторы

4-полюсные контакторы A ... и AF ..., AL ..., AE ..., TAE 8/8
4-полюсные контакторы EK 8/9

Специальные контактора

Контакторы UA ..., UA.-RA 8/10
Контакторы GA 75 и GAE 75, AM 8/11

Реле управления

Реле управления N... 8/12
Реле управления NL..., TNL 8/13

Дополнительные вспомогательные контакты 8/14

Тепловые и электронные реле перегрузки 8/15

Миниатюрные контакторы и реле управления

Миниатюрные контакторы и компактные реверсивные контакторы 8/16
Миниатюрные реле управления 8/16
Тепловые реле для миниатюрных контакторов 8/16

Расположение и маркировка зажимов

Общие сведения

Стандарты

Маркировка зажимов контакторов, реле управления, вспомогательных контактов и тепловых реле в общем случае соответствует требованиям международных и европейских стандартов IEC 445, IEC 60947-1 и EN 50005. Кроме того, маркировка этих устройств также удовлетворяет следующим стандартам:

- IEC 60947-4-1, EN 60947-4-1 и EN 50012 для контакторов и вспомогательных контактов,
- IEC 60947-5-1 и EN 50011 для реле управления,
- IEC 60947-4-1 и EN 60947-4-1 для тепловых реле.

Маркировка контакторов

Маркировка главных контактов контакторов

Главные контакты обозначаются кодом, состоящим из цифры, за которой следует ряд символов (букв, цифр), например 1L1-2T1, 3L2-4T2, и т.д.

Маркировка вспомогательных контактов контакторов

Вспомогательные контакты обозначаются двузначным числом:

- Разряд единиц определяет функцию контакта:
 - для Н.З. контактов $\begin{matrix} -1 \\ -2 \end{matrix}$
 - для Н.З. контактов специального назначения $\begin{matrix} -5 \\ -6 \end{matrix}$
 - для Н.О. контактов $\begin{matrix} -3 \\ -4 \end{matrix}$
 - для Н.О. контактов специального назначения $\begin{matrix} -7 \\ -8 \end{matrix}$

- Разряд десятков определяет порядковый номер, отсчитываемый начиная с 1, с левой части аппарата, с первого блока для двухблочных устройств, вне зависимости от выполняемых контактом функций.

Кроме того, согласно требованиям американского рынка, за цифрами следуют буквы **NO** для нормально открытых и **NC** для нормально закрытых контактов.

Обозначение контактов в типе контактора

Например:

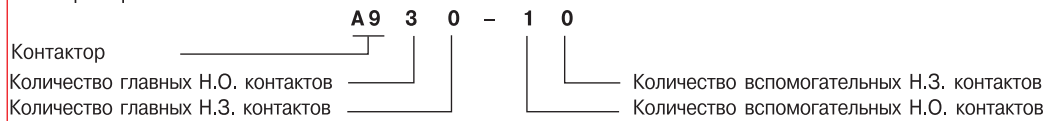

В зависимости от типа аппарата, мы используем следующий порядок (определённый стандартом EN 50012) следования вспомогательных контактов: 00, 10, 01, 11, 22.

Добавлением дополнительных вспомогательных контактов этот ряд расширяется: 11, 12, 13, 21, 22, 23, 31, 32, 41.

Маркировка реле управления

Маркировка реле управления соответствует требованиям стандарта EN 50011:

- Указание расположения контакта (разряд десятков),
- Обозначение функции контакта (разряд единиц $\begin{matrix} -1 \\ -2 \\ -3 \\ -4 \end{matrix}$), аналогичное описанному выше.

Кроме того, согласно требованиям американского рынка, за цифрами следуют буквы **NO** для нормально открытых и **NC** для нормально закрытых контактов.

В соответствии с требованиями стандарта EN 50011, реле управления обозначается следующей комбинацией букв и цифр:

Пример:

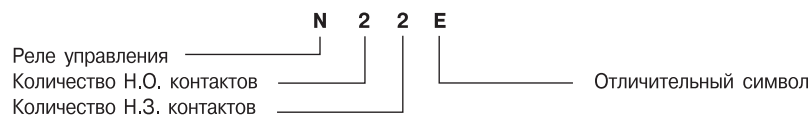

Реле управления N, NE, KС и ТКС, содержащие указанные буквы и цифры, а также символ E, выпускаются в следующих модификациях:

- 22E-31E-40E: 4-полюсные реле управления N, KС и ТКС;
- 44E-53E-62E-71E-80E: 8-полюсные реле управления N;
- 44E-62E: 8-полюсные реле управления KС и ТКС;
- 12E-21E-30E: реле управления NE.

Возможны иные комбинации путём добавления дополнительных блоков вспомогательных контактов.



Контактор А 9-30-10

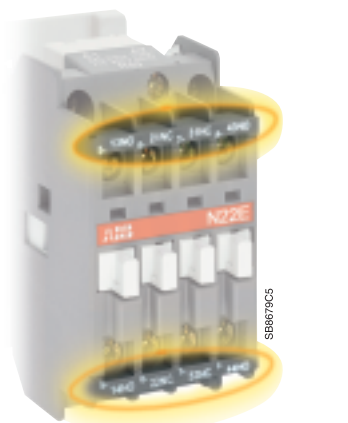

N 22-E

Расположение и маркировка зажимов

Общие сведения

Маркировка зажимов дополнительных блоков вспомогательных контактов

Блоки фронтальной установки

- Маркировка 1-полюсных дополнительных блоков вспомогательных контактов CA 5.., CC 5.. и CE 5.. содержит одну цифру разряда единиц, характеризующую функцию контакта. Например, ⁻³/₋₄ за которой следуют буквы **NO**, соответствует нормально открытому контакту, а ⁻¹/₋₂ с буквами **NC** – нормально закрытому (см. рисунок слева).

Цифра разряда единиц дополняется цифрой разряда десятков, которая наносится на контактор. Она является порядковым номером слева, начинающимся с 1, не зависимо от функции, выполняемой контактом.

Например:

A9-30-10 -----
Контактор

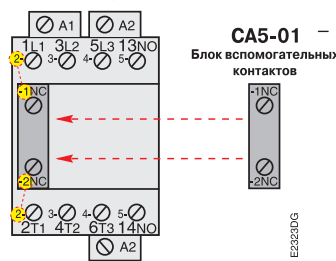

В этом примере первым вспомогательным контактом является встроенный Н.О. контакт с маркировкой **13NO** и **14NO**

Вторым вспомогательным контактом является Н.З. контакт дополнительного блока вспомогательных контактов CA5-01, обозначенный как **-1** и **-2**

Полная маркировка его зажимов читается как **21NC** и **22NC**

Следующие 1-полюсные дополнительные блоки вспомогательных контактов CA5-.. добавляются по тем же правилам.

На 4-полюсном дополнительном блоке вспомогательных контактов CA5-.. нанесены цифры обоих разрядов, разряд единиц обозначает функцию контакта, разряд десятков – последовательный номер контакта. За цифрами следуют буквы **NO** или **NC**, обозначающие нормально открытый или нормально закрытый контакт соответственно (смотри рисунок слева).

Блоки боковой установки

- На 2-полюсных дополнительных блоках вспомогательных контактов CAL 5.. и CCL 5.. нанесены цифры обоих разрядов, разряд единиц обозначает функцию контакта, разряд десятков – последовательный номер контакта, за которыми следуют буквы **NO** или **NC**, обозначающие нормально открытый или нормально закрытый контакт соответственно (смотри рисунок слева).

Дополнительная буква X обозначает боковой способ крепления блоков CAL5.. и CCL5.. на контакторе и для отличия их от дополнительного 4-полюсного блока вспомогательных контактов фронтальной установки CA5-..

- На 2-полюсных дополнительных блоках вспомогательных контактов CAL 16.. и CCL 16.. нанесены цифры обоих разрядов, разряд единиц обозначает функцию контакта, разряд десятков – последовательный номер контакта, за которыми следуют буквы **NO** или **NC**, обозначающие нормально открытый или нормально закрытый контакт соответственно (смотри рисунок слева).

Маркировка тепловых реле и электронных реле перегрузки

Маркировка главных контактов

Главные контакты тепловых реле и электронных реле перегрузки маркируются на стороне электродвигателя кодами, состоящими из цифры и буквенно-цифровой комбинации, например: 2T1, 4T2, 6T3.

Маркировка вспомогательных контактов

Вспомогательные контакты маркируются как:

- 95-96: Н.З. контакты
- 97-98: Н.О. контакты



CA 5-10

CA 5-01



CA 5-40 E



CAL 5

CAL 16

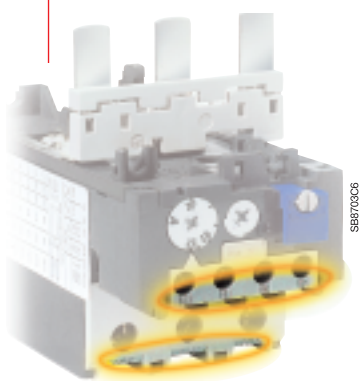

TA 75 DU

Расположение и маркировка зажимов

3-полюсные контакторы А 9 ... А 110 и АF 50 ... АF 110

Контакторы А 9 ... А 110 – цепь управления переменного тока

Стандартный аппарат без дополнительных вспомогательных контактов

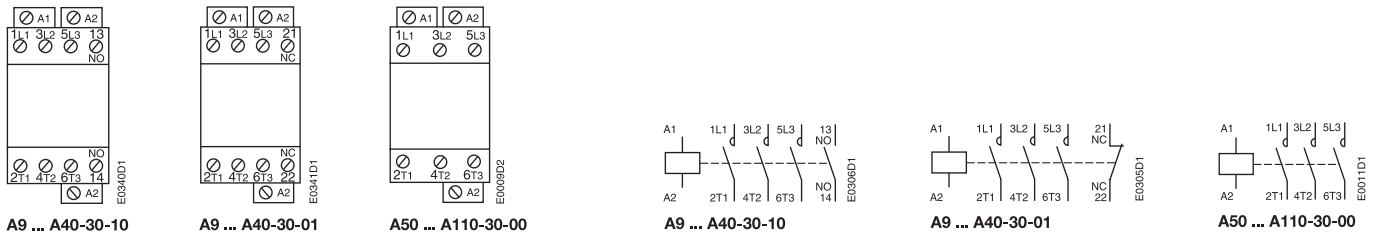

Стандартный аппарат с дополнительными вспомогательными контактами, установленными производителем

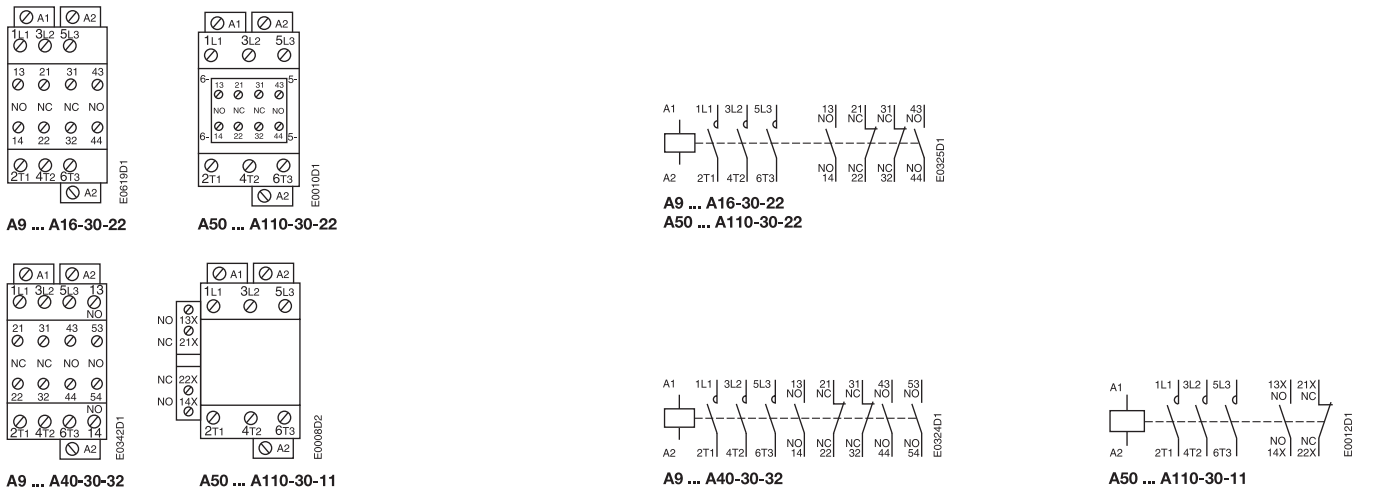

Другие возможные комбинации дополнительных вспомогательных контактов, установленных заказчиком

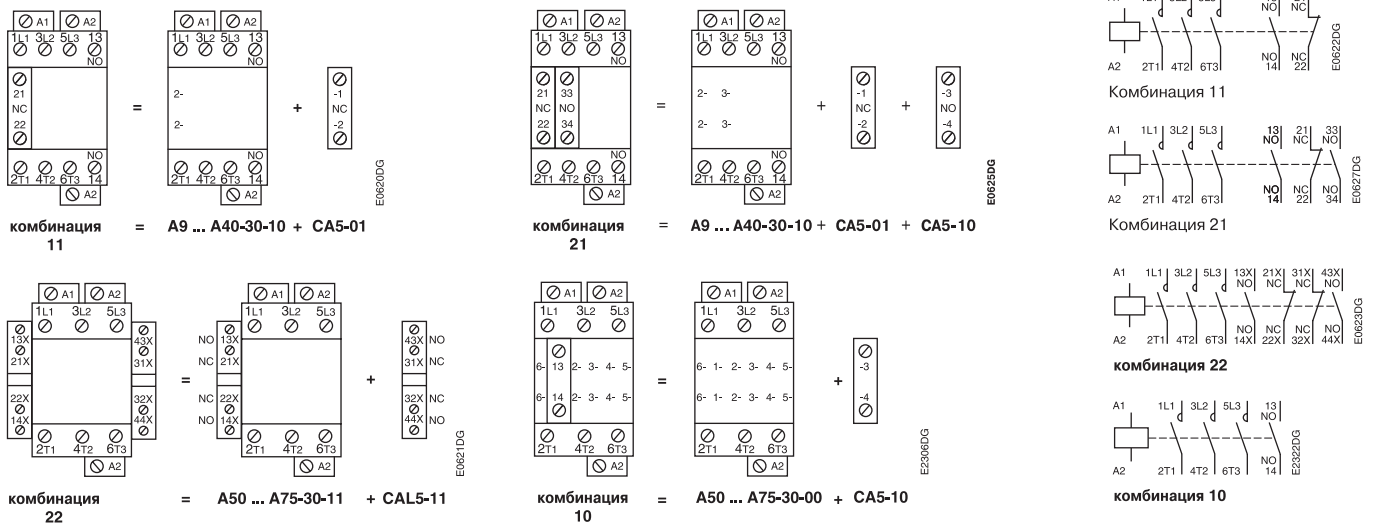

Контакторы АF 50 ... АF 110 – цепь управления постоянным/переменным током

Стандартный аппарат без дополнительных вспомогательных контактов

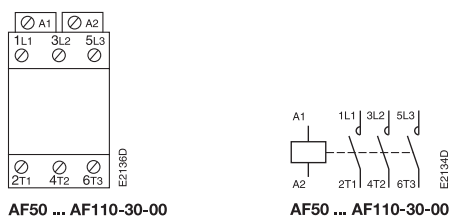

Стандартный аппарат с дополнительными вспомогательными контактами, установленными производителем

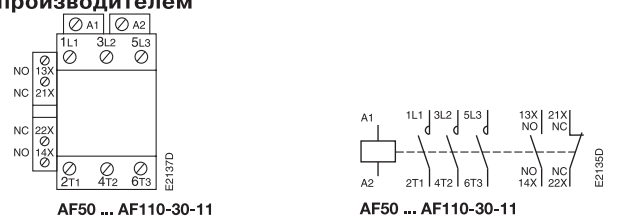

Расположение и маркировка зажимов

3-полюсные контакторы А 145 ... А 300 и АF 145 ... АF 750

Контакторы А 145 ... А 300 – цепь управления переменного тока

Стандартный аппарат с дополнительными вспомогательными контактами, установленными производителем

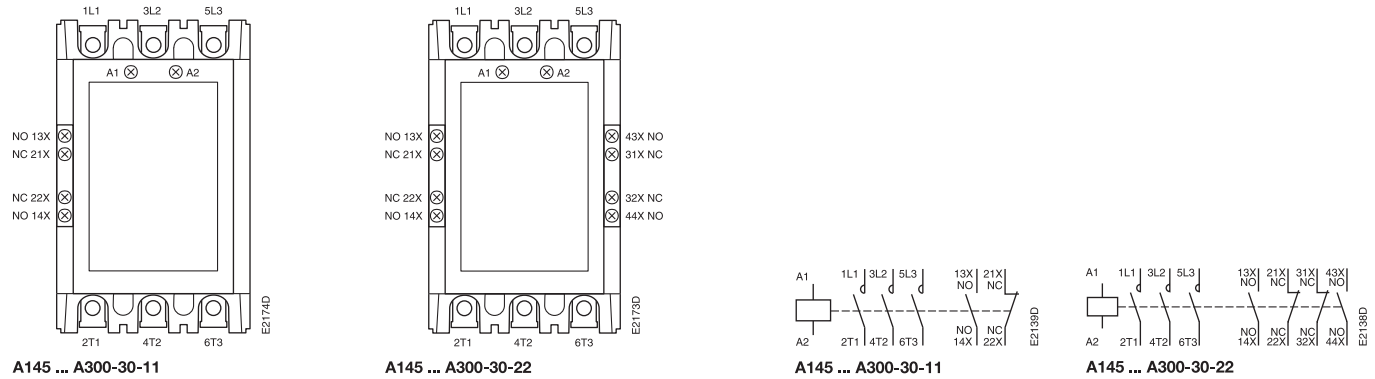

Контакторы АF 145 ... АF 300 – цепь управления постоянного/переменного тока

Стандартный аппарат с дополнительными вспомогательными контактами, установленными производителем

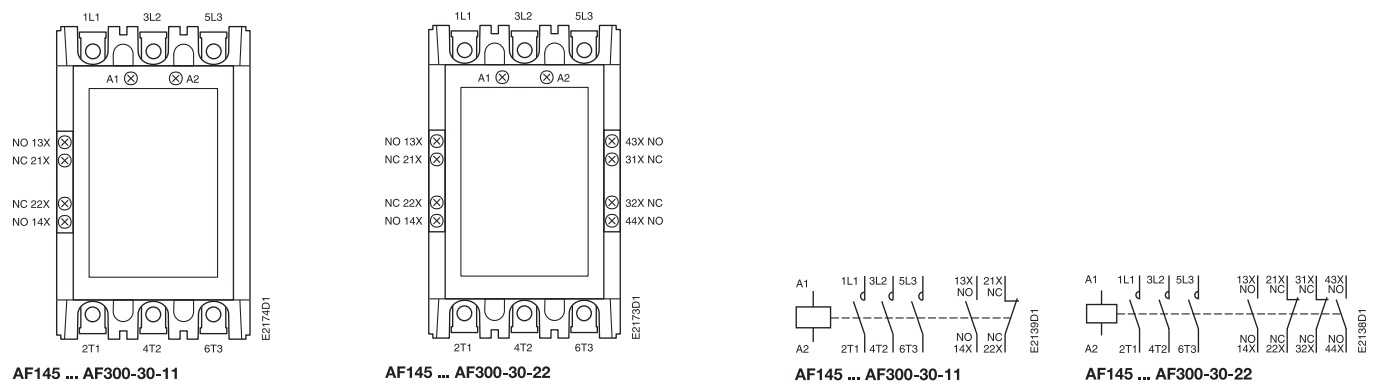

Контакторы АF 400 ... АF 750 – цепь управления постоянного/переменного тока

Стандартный аппарат с дополнительными вспомогательными контактами, установленными производителем

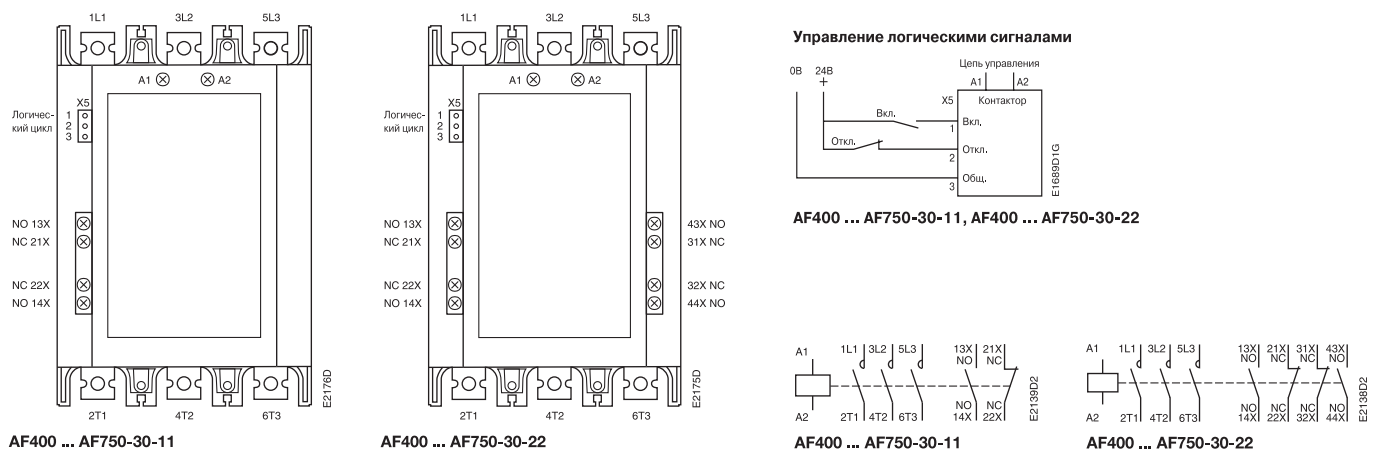

Расположение и маркировка зажимов

3-полюсные контакторы AF 1350 и AF 1650

Контакторы AF 1350 ... AF 1650 цепь управления постоянного/переменного тока

Стандартный аппарат без дополнительных вспомогательных контактов

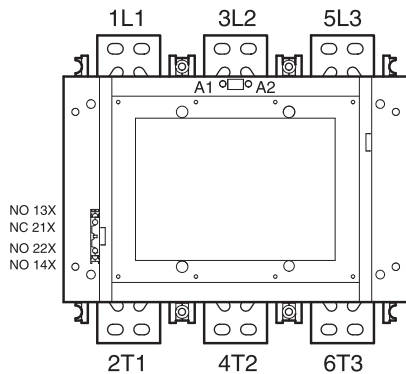

AF1350-30-11, AF1650-30-11

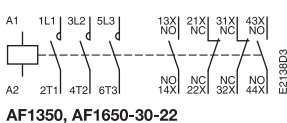
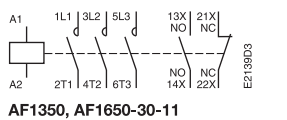

Схемы соединений при использовании с выходами транзистора

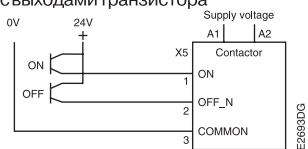

AF1350, AF1650

С выключателями

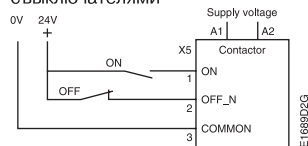

AF1350, AF1650

Расположение и маркировка зажимов

3-полюсные контакторы AL 9... AL 40, TAL 9 ... TAL 40 и AE 50 ... AE 110, TAE 50 ... TAE 110

3-полюсные контакторы - цепь управления постоянного тока (следует соблюдать полярность A1+, A2-)

Стандартный аппарат без дополнительных вспомогательных контактов

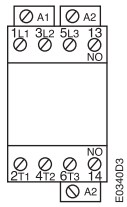

AL9 ... AL40-30-10
AL9 Z ... AL16 Z-30-10
TAL9 ... TAL40-30-10

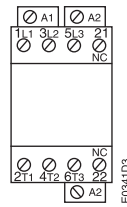

AL9 ... AL40-30-01
AL9 Z ... AL16 Z-30-01
TAL9 ... TAL40-30-01

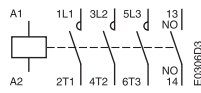

AL9 ... AL40-30-10
AL9 Z ... AL16 Z-30-10
TAL9 ... TAL40-30-10

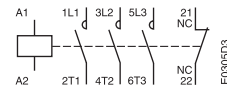

AL9 ... AL40-30-01
AL9 Z ... AL16 Z-30-01
TAL9 ... TAL40-30-01

Стандартный аппарат без дополнительных вспомогательных контактов

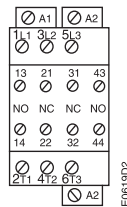

AL9 ... AL40-30-22

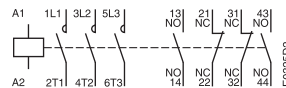

AL9 ... AL40-30-22

Другие возможные комбинации дополнительных вспомогательных контактов, установленных заказчиком

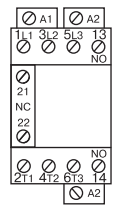

Комбинация 11

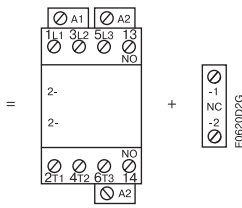

Комбинация 21

= AL9 ... AL40-30-10 + CA5-01
= AL9 Z ... AL16 Z-30-10 + CA5-01
= TAL9 ... TAL40-30-10 + CA5-01

= AL9 ... AL40-30-10 + CA5-01 + CA5-10
= AL9 Z ... AL16 Z-30-10 + CA5-01 + CA5-10
= AL9 ... AL40-30-10 + CA5-01 + CA5-10

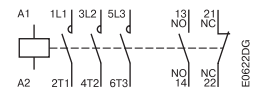

Комбинация 11

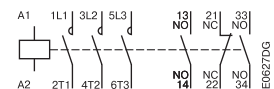

Комбинация 21

Контакторы AE... и TAE... - цепь управления постоянного тока

Стандартный аппарат без дополнительных вспомогательных контактов

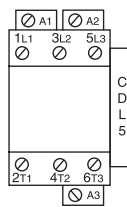

AE50 ... AE75-30-00
TAE50/75-30-00

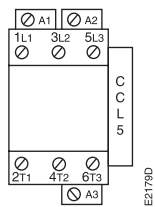

AE95/110-30-00
TAE95/110-30-00

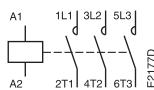

AE50 ... AE110-30-00
TAE50 ... TAE110-30-00

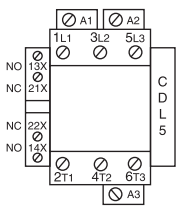

AE50 ... AE75-30-11
TAE50/75-30-11

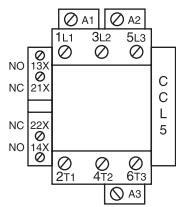

AE95/110-30-11
TAE95/110-30-11

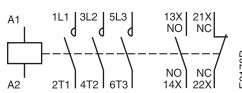

AE50 ... AE110-30-11
TAE50 ... TAE110-30-11

Обмотка катушки

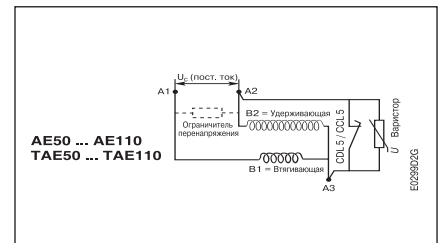

Расположение и маркировка зажимов

4-полюсные контакторы А ..., АF ..., АL ..., АЕ ..., ТАЕ ...

Контакторы А 9 ... А 75 – цепь управления переменного тока

Стандартный аппарат без дополнительных вспомогательных контактов

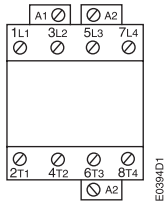

A9 ... A26-40-00
A45 ... A75-40-00

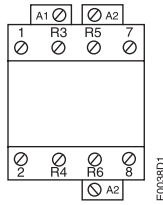

A9 ... A26-22-00
A45/75-22-00

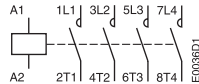

A9 ... A26-40-00
A45 ... A75-40-00

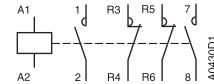

A9 ... A26-22-00
A45/75-22-00

Контакторы АF 45 ... АF 75 – цепь управления постоянного/переменного тока

Стандартный аппарат без дополнительных вспомогательных контактов

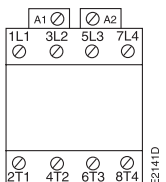

AF45 ... AF75-40-00

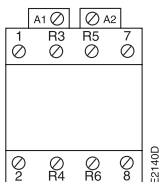

AF45/75-22-00

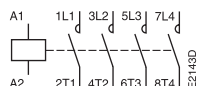

AF45 ... AF75-40-00

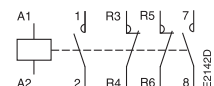

AF45/75-22-00

Контакторы АЕ ... и ТАЕ ... - цепь управления постоянного тока

Стандартный аппарат без дополнительных вспомогательных контактов

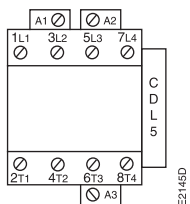

AE45 ... AE75-40-00
TAE45 ... TAE75-40-00

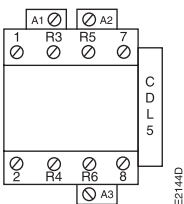

AE45/75-22-00

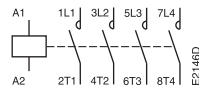

AE45 ... AE75-40-00
TAE45 ... TAE75-40-00

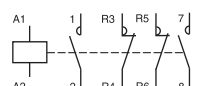

AE45/75-22-00

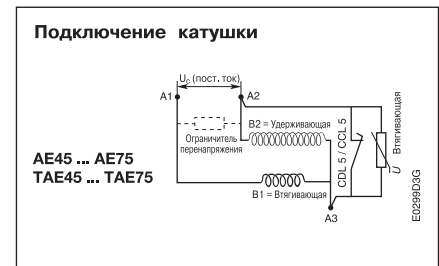

Контакторы АL ... - цепь управления постоянного тока (следует соблюдать полярность А1+, А2-)

Стандартный аппарат без дополнительных вспомогательных контактов

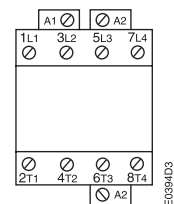

AL9 ... AL26-40-00
TAL9 ... TAL26-40-00

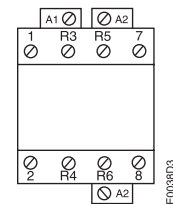

AL9 ... AL26-22-00
TAL9 ... TAL26-22-00

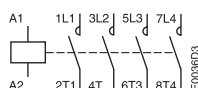

AL9 ... AL26-40-00
TAL9 ... TAL26-40-00

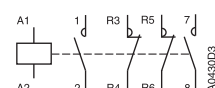

AL9 ... AL26-22-00
TAL9 ... TAL26-22-00

Расположение и маркировка зажимов 4-полюсные контакторы EK ...

Контакторы EK 110 ... EK 1000 – цепь управления переменного тока

Стандартный аппарат

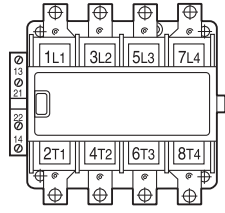

EK110 ... EK1000-40-11

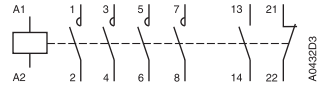

EK110 ... EK1000-40-11

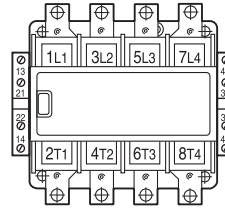

EK110 ... EK1000-40-22

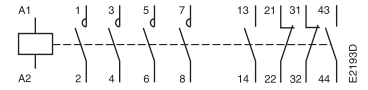

EK110 ... EK1000-40-22

Другие возможные комбинации дополнительных вспомогательных контактов, установленных заказчиком

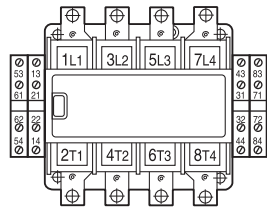

комбинация 44

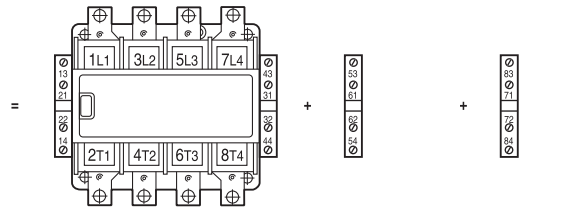

= EK110 ... EK1000-40-22 + CAL16-11C + CAL16-11D

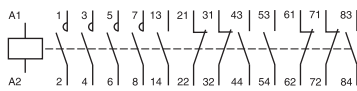

комбинация 44

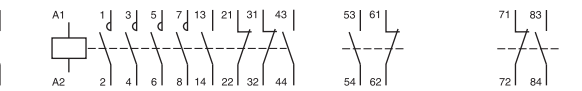

= EK110 ... EK1000-40-22 + CAL16-11C + CAL16-11D

Контакторы EK 110 ... EK 1000 – с многочастотной катушкой или с катушкой постоянного тока

Стандартный аппарат

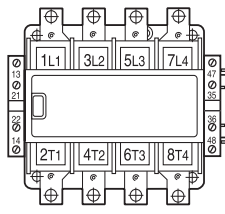

EK110 ... EK1000-40-21

Резистор только для EK 370 ... EK 1000

A0691D5G

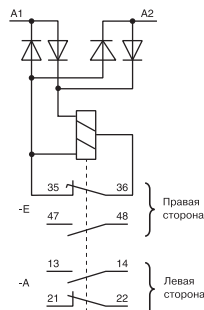

EK110 ... EK210 с многочастотной катушкой

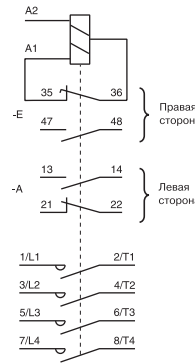

EK110 ... EK210 с катушкой постоянного тока

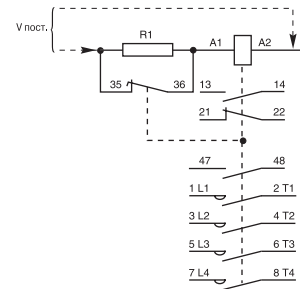

EK370 ... EK1000 с катушкой постоянного тока

Другие возможные комбинации дополнительных вспомогательных контактов, установленных заказчиком

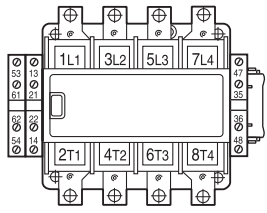

комбинация 32

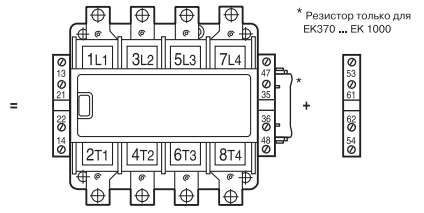

= EK110 ... EK1000-40-21 + CAL16-11C

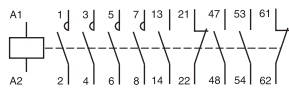

комбинация 32

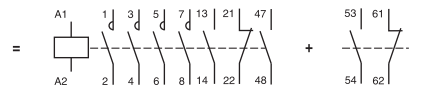

= EK110 ... EK1000-40-21 + CAL16-11C

Расположение и маркировка зажимов

Контакторы UA ..., UA..-RA

Контакторы UA ... - цепь управления переменного тока

Стандартный аппарат без дополнительных вспомогательных контактов

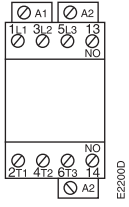

UA16 ... UA30-30-10

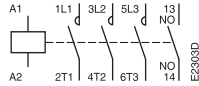

UA16 ... UA30-30-10

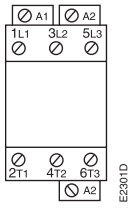

UA50 ... UA110-30-00

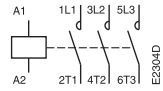

UA50... UA110-30-00

Стандартный аппарат с дополнительными вспомогательными контактами, установленными производителем

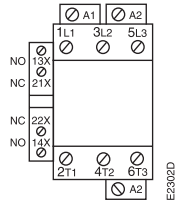

UA50 ... UA110-30-11

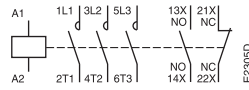

UA50... UA110-30-11

Контакторы UA...-RA - цепь управления переменного тока

Стандартный аппарат без дополнительных вспомогательных контактов

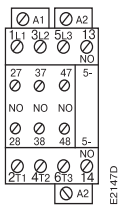

UA16-30-10-RA
UA26-30-10-RA

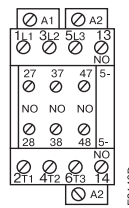

UA30-30-10-RA

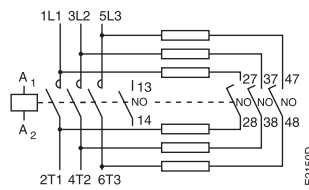

UA16 ... 30-30-10-R

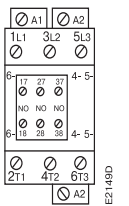

UA50 ... 75-30-00-RA

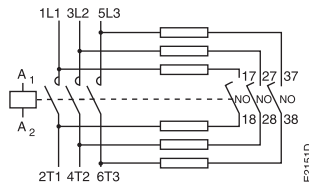

UA50 ... 75-30-00-R

Расположение и маркировка зажимов

Контакты GA 75, GAE 75, AM ...

Контакты GA 75 – цепь управления переменного тока

Стандартный аппарат без дополнительных вспомогательных контактов

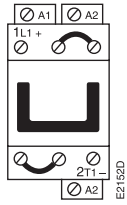

GA75-10-00

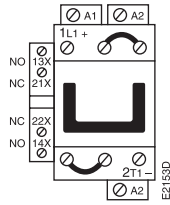

GA75-10-11

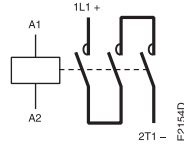

GA75-10-00

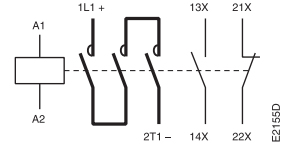

GA75-10-11

Контакты GAE 75 – цепь управления постоянного тока

Стандартный аппарат без дополнительных вспомогательных контактов

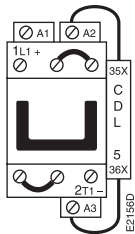

GAE75-10-00

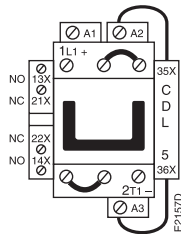

GAE75-10-11

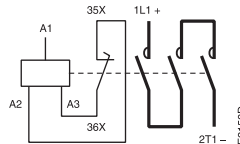

GAE75-10-00

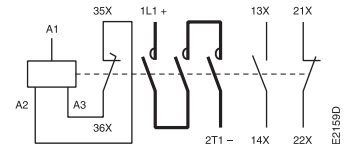

GAE75-10-11

Контакты AM ... – цепь управления постоянного тока

Стандартный аппарат без дополнительных вспомогательных контактов

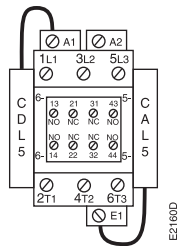

AM50-30-22
AM75-30-22

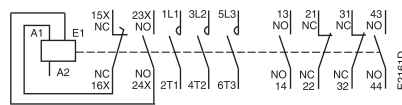

AM50-30-22
AM75-30-22

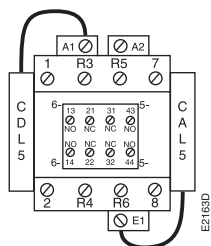
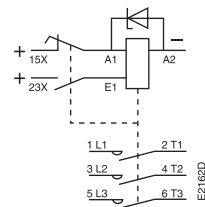

AM45-22-22
AM75-22-22

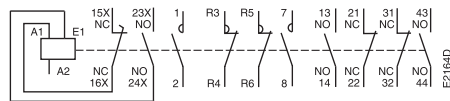

AM45-22-22
AM75-22-22

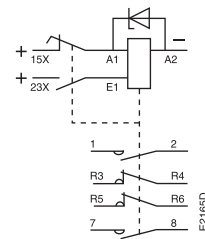

Расположение и маркировка зажимов

Реле управления NL..., TNL ...

Реле управления NL.. - цепь управления постоянного тока (следует соблюдать полярность A1+, A2-)

Стандартный аппарат без дополнительных вспомогательных контактов

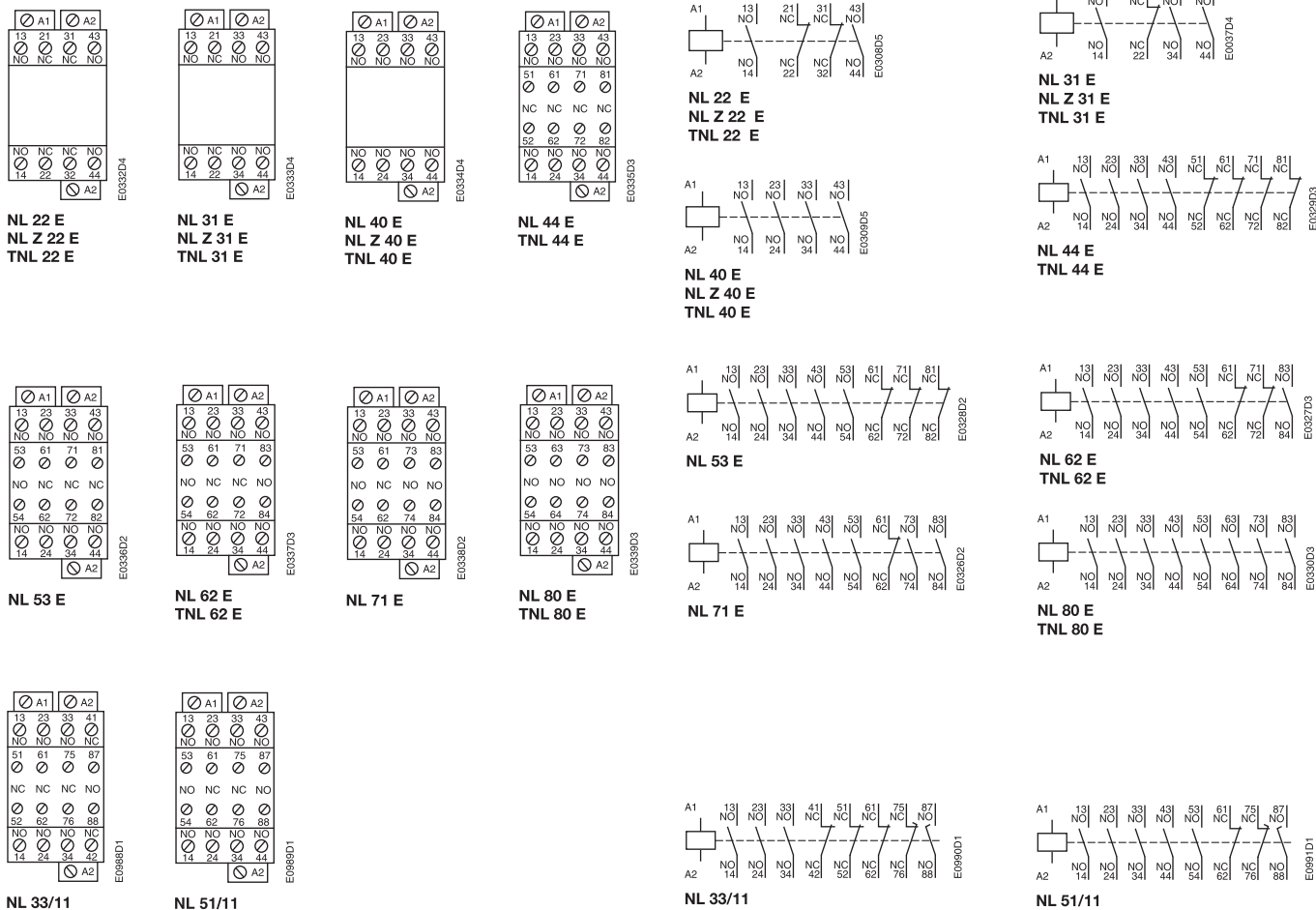

Другие возможные комбинации дополнительных вспомогательных контактов, установленных заказчиком

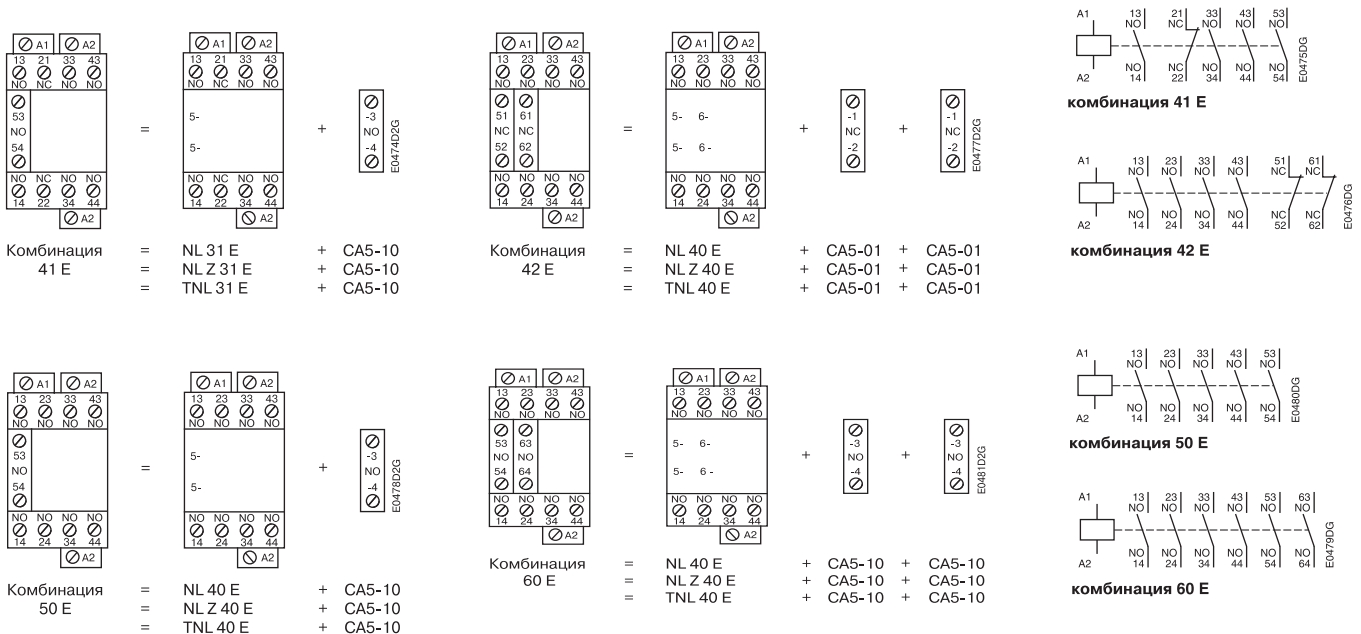

Расположение и маркировка зажимов

Дополнительные вспомогательные контакты

1-полюсные блоки вспомогательных контактов (фронтальный монтаж)

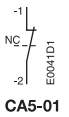

CA5-01

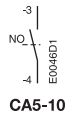

CA5-10



CE5-01, CEL18-01



CE5-10, CEL18-10

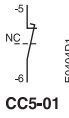

CC5-01

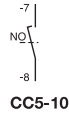

CC5-10

2-полюсные блоки вспомогательных контактов (боковой монтаж)

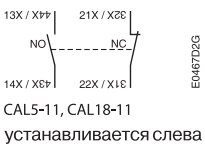

CAL5-11, CAL18-11
устанавливается слева



CAL5-11, CAL18-11
устанавливается справа



CAL18-11B
устанавливается слева



CAL18-11B
устанавливается справа



CCL5-11 устанавливается слева



CCL5-11 устанавливается справа

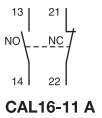

CAL16-11 A

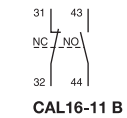

CAL16-11 B

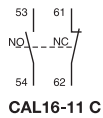

CAL16-11 C

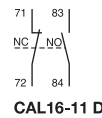

CAL16-11 D

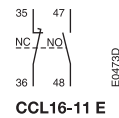

CCL16-11 E

4-полюсные блоки вспомогательных контактов

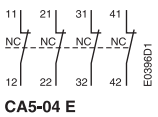

CA5-04 E

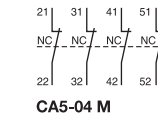

CA5-04 M

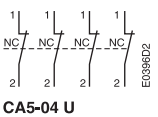

CA5-04 U

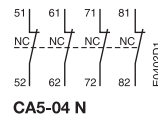

CA5-04 N

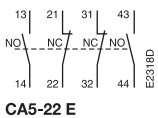

CA5-22 E

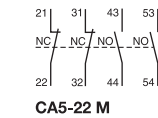

CA5-22 M



CA5-22 U

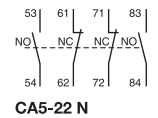

CA5-22 N

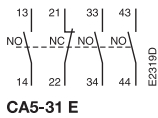

CA5-31 E

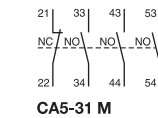

CA5-31 M

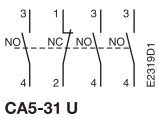

CA5-31 U

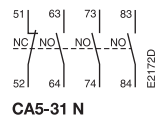

CA5-31 N

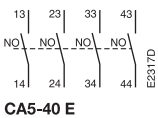

CA5-40 E

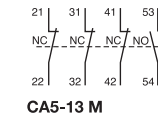

CA5-13 M

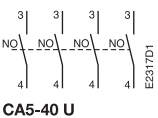

CA5-40 U

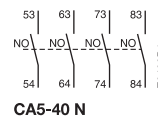

CA5-40 N

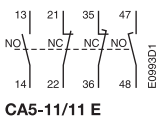

CA5-11/11 E

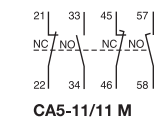

CA5-11/11 M

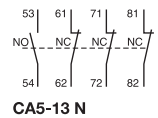

CA5-13 N

Расположение и маркировка зажимов

Тепловые реле Электронные реле перегрузки

Тепловые реле

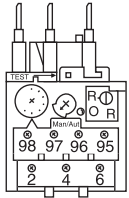

TA 25 DU, TA 42 DU,
TA 75 DU, TA 80 DU

A0471D1

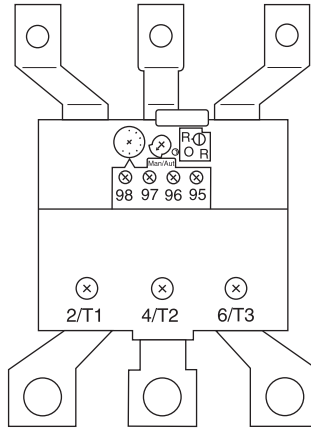

TA 110 DU, TA 200 DU

A0467D1

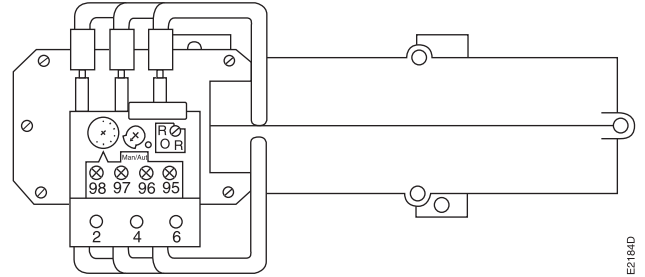

TA 450 DU/SU

E2184D

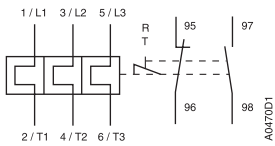

TA 25 DU, TA 42 DU,
TA 75 DU, TA 80 DU

A0470D1

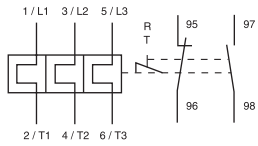

TA 110 DU, TA 200 DU

E2185D

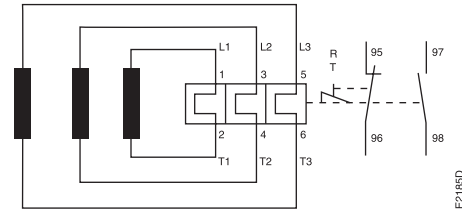

TA 450 DU/SU

E2185D

Электронные реле перегрузки

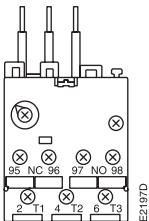

E 16 DU

E2187D

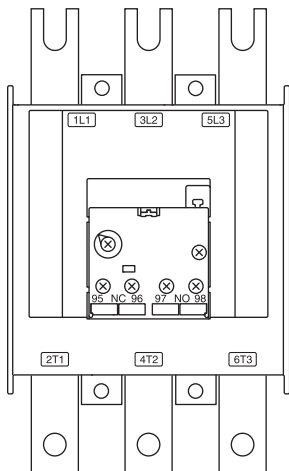

E 200 DU, E 320 DU

E2188D

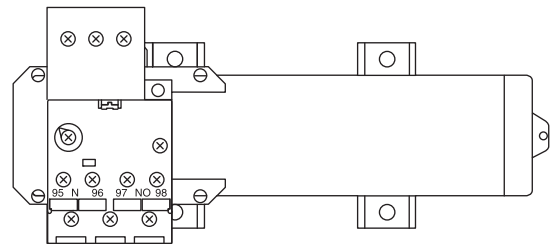

E 500 DU, E 800 DU

E2189D

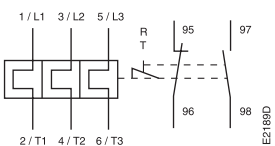

E 16 DU

E2188D

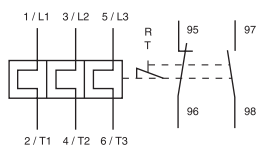

E 200 DU, E 320 DU

E2190D

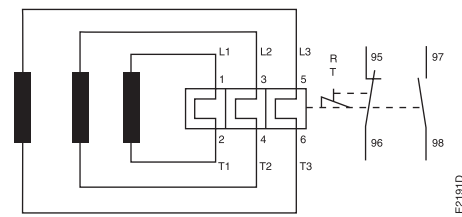

E 500 DU, E 800 DU

E2191D



Расположение и маркировка зажимов

Миниатюрные контакторы и реле управления Тепловые реле для миниатюрных контакторов

Миниатюрные контакторы

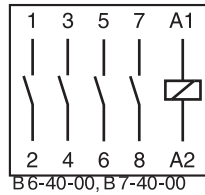

B 6-40-00, B 7-40-00

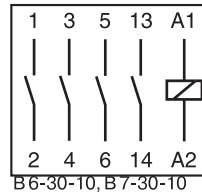

B 6-30-10, B 7-30-10
BC 6-30-10, BC 7-30-10
TBC 7-30-10, B 6S-30-10

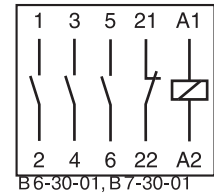

B 6-30-01, B 7-30-01
BC 6-30-01, BC 7-30-01
TBC 7-30-01, B 6S-30-01

Компактные реверсивные контакторы

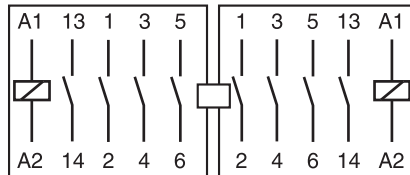

VB 6-30-10, VB 7-30-10
VBC 6-30-10, VBC 7-30-10
VB 6A-30-10, VB 7A-30-10
VBC 6A-30-10, VBC 7A-30-10

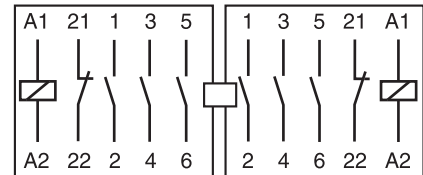

VB 6-30-01, VB 7-30-01
VBC 6-30-01, VBC 7-30-01
VB 6A-30-01, VB 7A-30-01
VBC 6A-30-01, VBC 7A-30-01

Миниатюрные реле управления

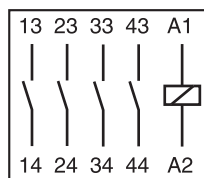

K 6-40 E, KC 6-40 E
TKC 6-40 E

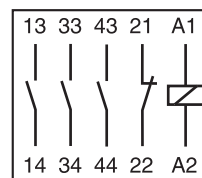

K 6-31 Z, KC 6-31 Z
TKC 6-31 Z

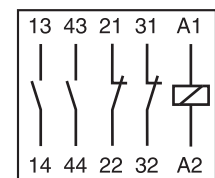

K 6-22 Z, KC 6-22 Z
TKC 6-22 Z

Дополнительные блоки вспомогательных контактов

Блоки вспомогательных контактов **CA 6** и **CAF 6** предназначены для миниатюрных контакторов В 6, В 7, ВС 6 и ВС 7 и для миниатюрных реле управления К6 и КС6. Данные блоки нельзя устанавливать на контакторы с мощностью катушки меньше 3,5 Вт.

Блоки вспомогательных контактов боковой установки CA 6
(не допускается использование с компактными реверсивными контакторами)
с винтовыми зажимами, со штырьковыми соединениями и с соединениями пайкой

Блоки вспомогательных контактов фронтальной установки CAF 6
(допускается использование с компактными реверсивными контакторами)
с винтовыми зажимами

Блоки вспомогательных контактов

Типы контакторов

CA 6-11E
CA 6-11E-F
CA 6-11E-P

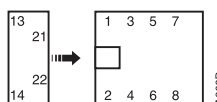

B(C) 6-40-00, B(C) 7-40-00
B(C) 6-40-00-F, B(C) 7-40-00-F
B(C) 6-40-00-P, B(C) 7-40-00-P

CA 6-11M
CA 6-11M-F
CA 6-11M-P

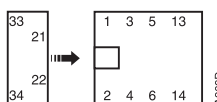

B(C) 6-30-10, B(C) 7-30-10
B(C) 6-30-10-F, B(C) 7-30-10-F
B(C) 6-30-10-P, B(C) 7-30-10-P

CA 6-11N
CA 6-11N-F
CA 6-11N-P

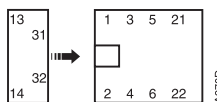

B(C) 6-30-01, B(C) 7-30-01
B(C) 6-30-01-F, B(C) 7-30-01-F
B(C) 6-30-01-P, B(C) 7-30-01-P

CA 6-11K
CA 6-11K-F
CA 6-11K-P



K 6..., KC 6...
K 6... F, KC 6... F
K 6... P, KC 6... P

Типы контакторов

B(C) 6, 7-40-00

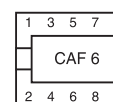

B(C) 6, 7-30-10

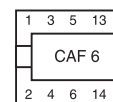

B(C) 6, 7-30-01

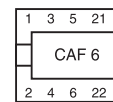

K 6..., KC 6...

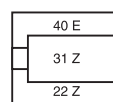

Блоки вспомогательных контактов

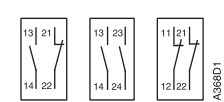

1 = CAF 6-11E
2 = CAF 6-20E
3 = CAF 6-02E

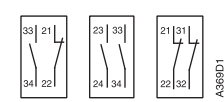

1 = CAF 6-11M
2 = CAF 6-20M
3 = CAF 6-02M

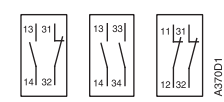

1 = CAF 6-11N
2 = CAF 6-20N
3 = CAF 6-02N

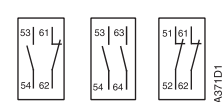

1 = CAF 6-11K
2 = CAF 6-20K
3 = CAF 6-02K

Тепловые реле для миниатюрных контакторов

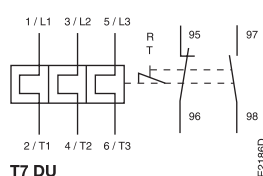
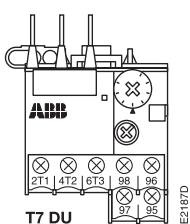

Расположение и маркировка зажимов

Автоматы для защиты электродвигателей серии MS...

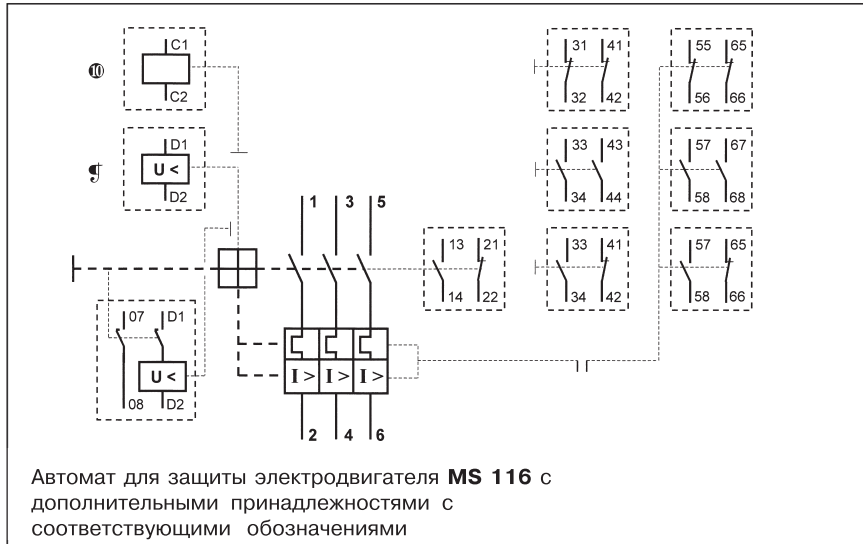

Обозначения

- 1 Шунтовой расцепитель открытой цепи
- 2 Расцепитель минимального напряжения
- 3 Расцепитель минимального напряжения с главным вспомогательным выключателем 2 SV
- 4 Индексатор, только MS 325
- 6 Вспомогательные блоки выключателей для бокового прикрепления
- 8 Блок выключателя сигнала срабатывания (сигнальный контакт)
- 9 Вспомогательные выключатели для установки спереди
- 10 Выключатель сигнала тревоги при коротком замыкании и общем срабатывании

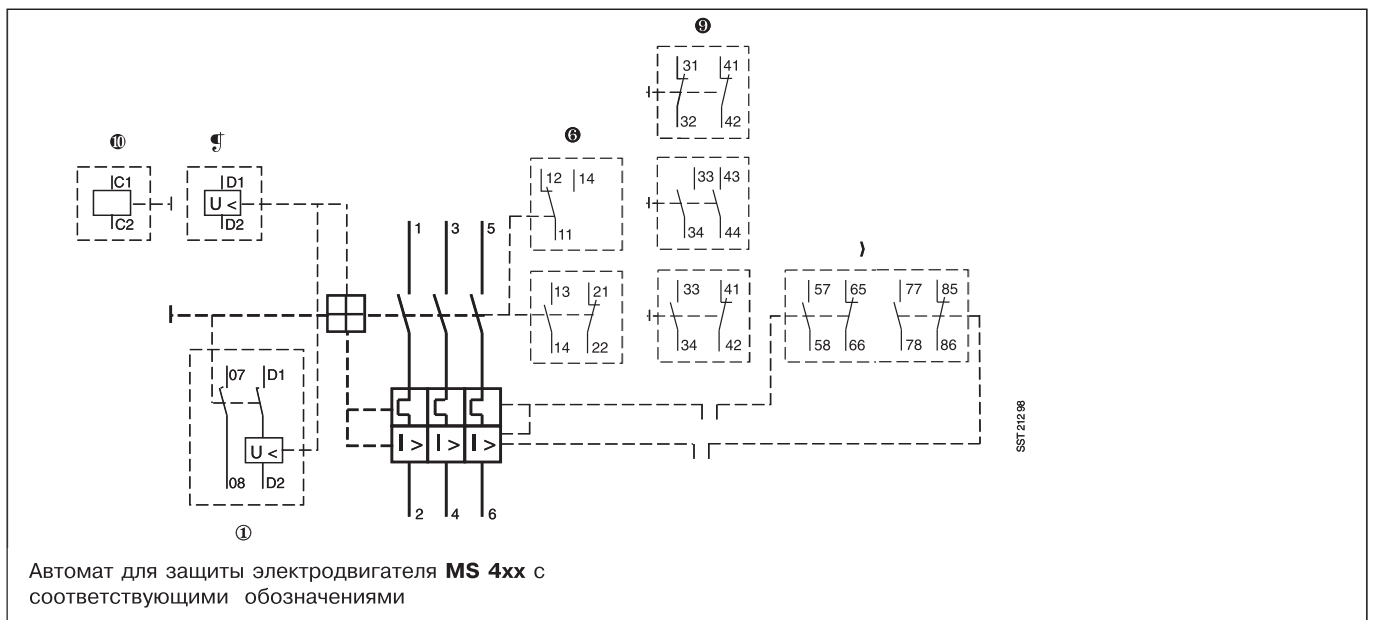
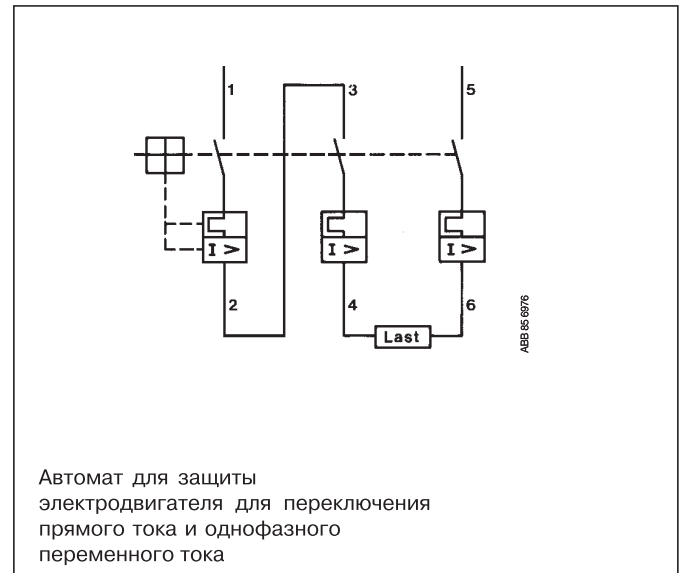
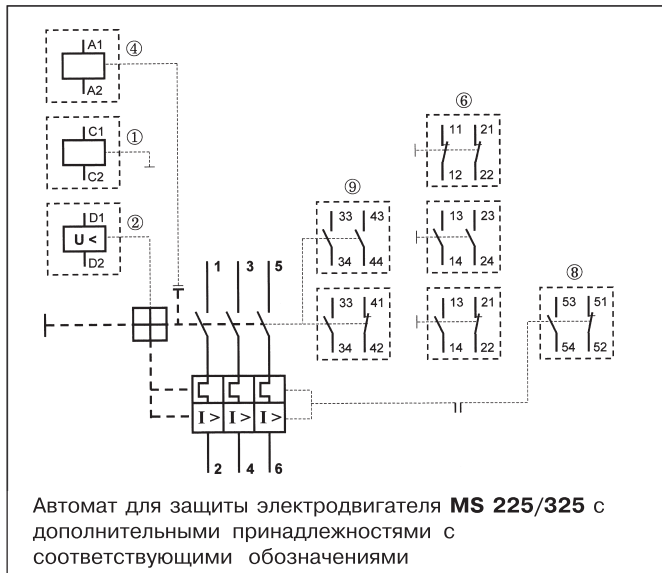

Габаритные размеры Установочные размеры

Габаритные размеры
Установочные размеры

Formats DXF & PDF

Монтаж контакторов



Содержание

3-полюсные контакторы с тепловыми или электронными реле перегрузки и принадлежности к ним

A 9, A 12 и A 16	9/2
A 26	9/4
A 30 и A 40	9/6
A 50, A 63, A 75, AF 50, AF 63 и AF 75	9/8
A 95, A 110, AF 95 и AF 110	9/10
A 145, A 185, AF 145 и AF 185	9/12
A 210, A 260, A 300, AF 210, AF 260 и AF 300	9/15
AF 400 и AF 460	9/18
AF 580 и AF 750	9/21
AF 1350 и AF 1650	9/26
AL 9 ... 16, AL..Z.., TAL9 ... 16	9/28
AL 26, TAL 26	9/30
AL 30, AL 40, TAL 30, TAL 40	9/32
AE 50, AE 63, AE 75, TAE 50 и TAE 75	9/34
AE 95, AE 110, TAE 95 и TAE 110	9/36
Контакторы А с дополнительными блоками зажимов LD... ..	9/38
A 9 ... A 26 с соединительными блоками BEA	9/39
A 30 ... A 50 с соединительными блоками BEA	9/40
A 75 ... A 110 с соединительными блоками BEA	9/41
AL 9 ... A 26 с соединительными блоками BEA ... AL	9/42
Монтажные пластины PM 26	9/45

4-полюсные контакторы и принадлежности к ним

A 9 и A 16	9/46
A 26	9/48
A 45, A 50, A 75, AF 45, AF 50 и AF 75	9/50
EK 110 ... EK 210 (цепь управления переменного тока)	9/52
EK 370 ... EK 1000 (цепь управления переменного тока)	9/53
AL 9 и AL16, TAL 9 ... TAL 16	9/54
AL 26 , TAL 26	9/56
AE 45, AE 50, AE 75, TAE 45, TAE 50 и TAE 75	9/58
EK 110 ... EK 210 (цепь управления постоянного тока)	9/60
EK 370 ... EK 1000 (цепь управления постоянного тока)	9/61

Специальные контакторы

UA ... и UA .. -R	9/62
GA 75 и GAE 75	9/65
AM 45, AM 50 и AM 75	9/66

Автоматы для защиты электродвигателя MSS

MS 116, MS 325, MS 450, MS 495	9/66
--------------------------------------	------

Миниатюрные контакторы с тепловыми реле и принадлежности к ним

B 6, B 7, BC 6 и BC 7	9/75
-----------------------------	------

Реле управления, миниатюрные реле управления и принадлежности к ним

N	9/46
NE	9/26
KC и ТКК	9/58
K 6 и KC 6	9/70

Тепловые реле и электронные реле перегрузки

TA 25 DU ... TA 80 DU, TA 110 DU ... TA 450 DU/SU	9/71
E 16 DU, E 200 DU, E 320 DU, E 500 DU и E 800 DU	9/73



3-полюсные контакторы А 9, А 12 и А 16



Размеры в мм

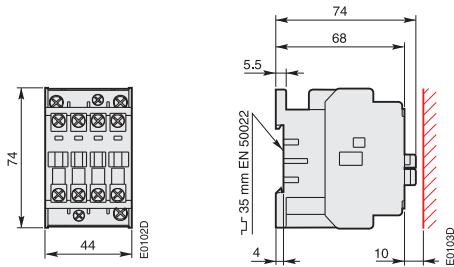

А 9, А 12, А 16

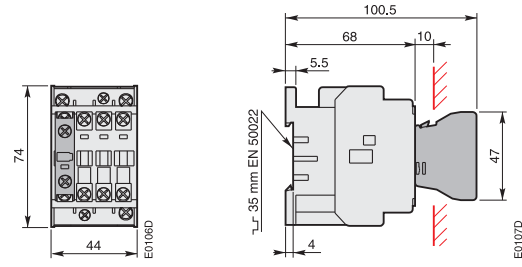

**А 9, А 12, А 16
+ 1-полюсный блок вспомогательных
контактов фронтальной установки СА 5**

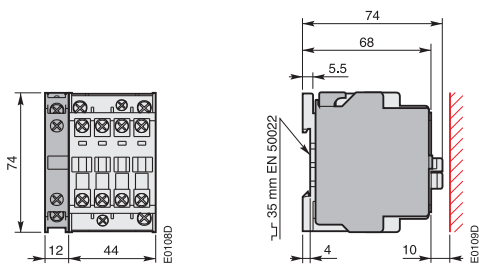

**А 9, А 12, А 16
+ 2-полюсный блок вспомогательных
контактов боковой установки САL 5**

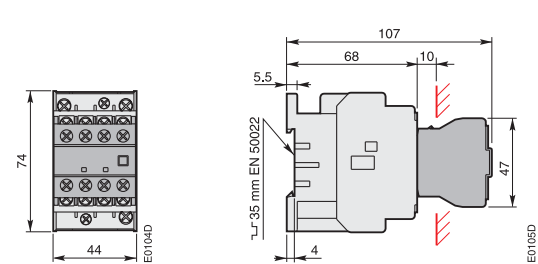

**А 9, А 12, А 16
+ 4-полюсный блок вспомогательных контактов
фронтальной установки СА 5**

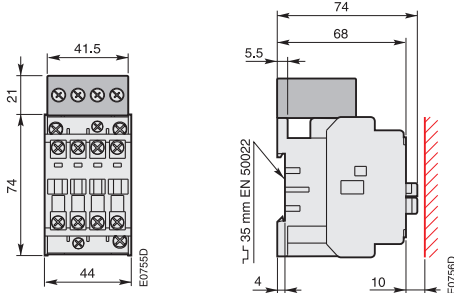

**А 9, А 12, А 16
+ реле сопряжения RA 5**

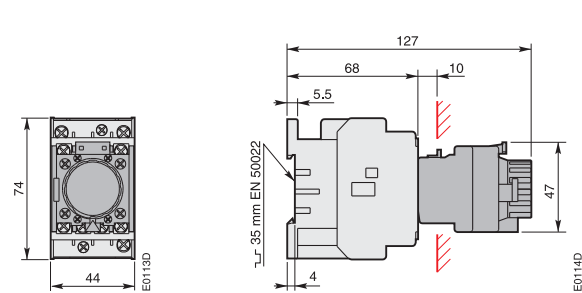

**А 9, А 12, А 16
+ Пневматическое реле времени TP**

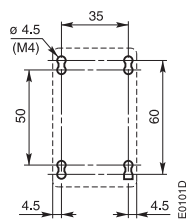

Установочные размеры для А 9, А 12 и А 16

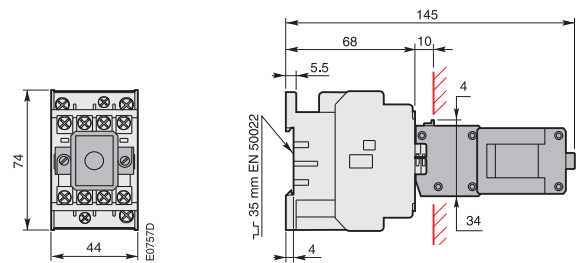

**А 9, А 12, А 16
+ механическая защелка WB 75-A**

Подробные чертежи доступны в форматах DXF и PDF.



Размеры в мм

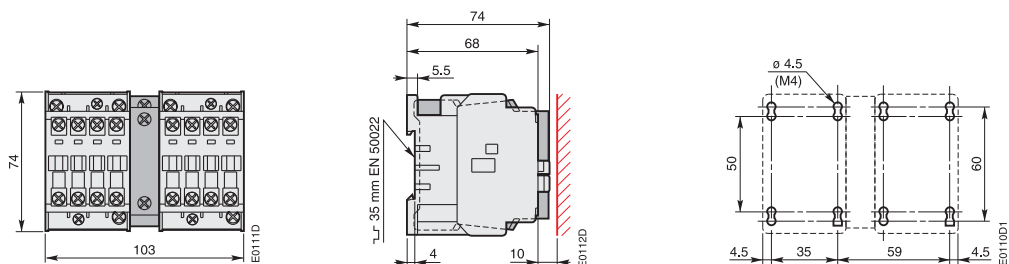

А 9, А 12, А 16
+ реверсивная электрическая и механическая блокировка VE 5-1

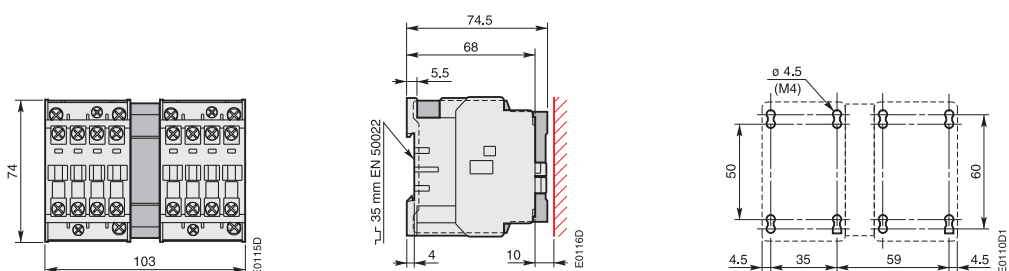

А 9, А 12, А 16
+ реверсивная механическая блокировка VM 5-1

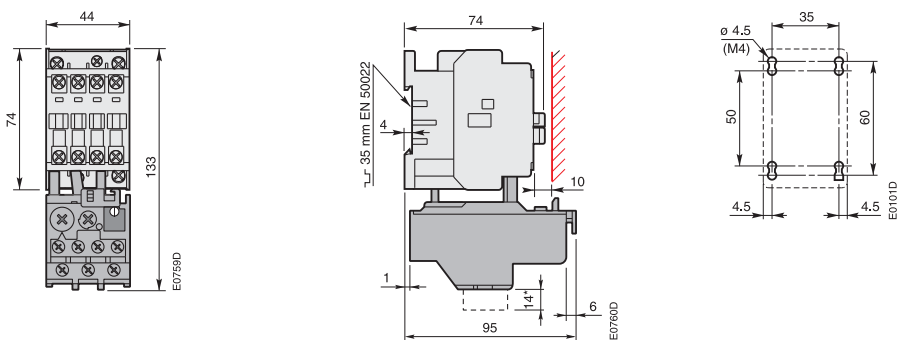

А 9, А 12, А 16
+ тепловое реле TA 25 DU
* Только для реле TA 25 DU 32

Подробные чертежи доступны в форматах DXF и PDF.

3-полюсные контакторы А 26



Размеры в мм

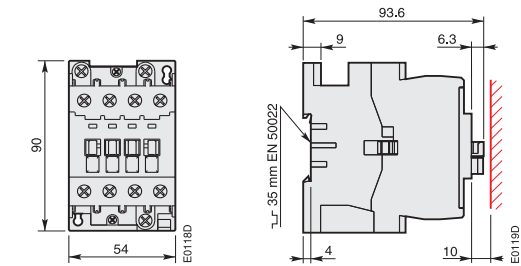

A 26

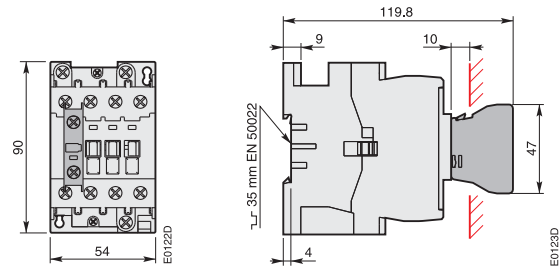

A 26
+ 1-полюсный блок вспомогательных контактов фронтальной установки CA 5

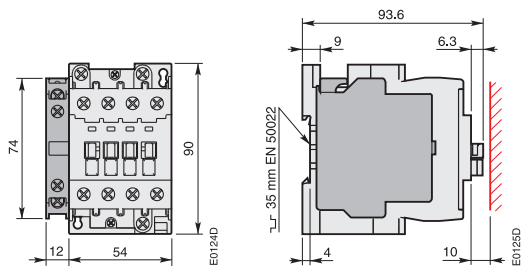

A 26
+ 2-полюсный блок вспомогательных контактов боковой установки CAL 5

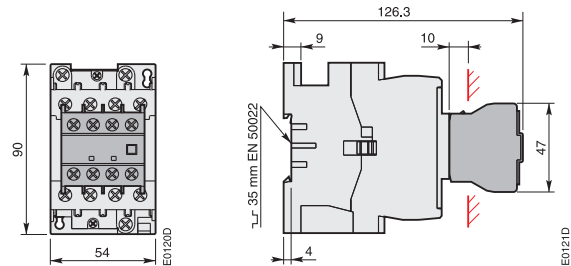

A 26
+ 4-полюсный блок вспомогательных контактов фронтальной установки CA 5

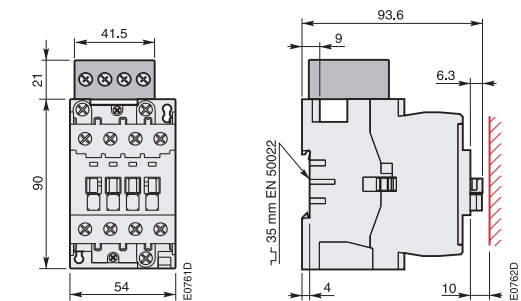

A 26
+ реле сопряжения RA 5

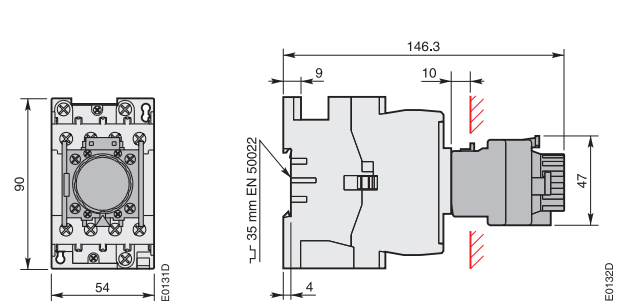

A 26
+ Пневматическое реле времени TP

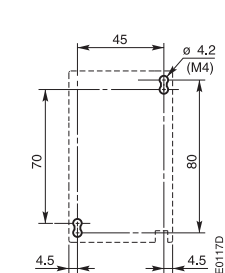

Установочные размеры для А 26

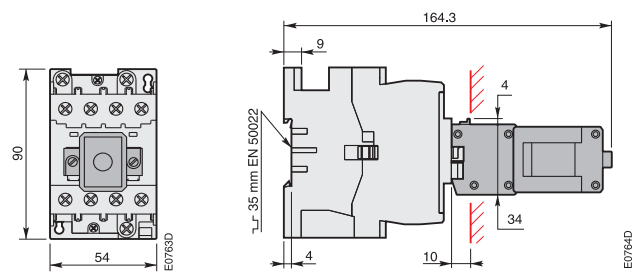

A 26
+ механическая защелка WB 75-A

Подробные чертежи доступны в форматах DXF и PDF.

3-полюсные контакторы А 26



Размеры в мм

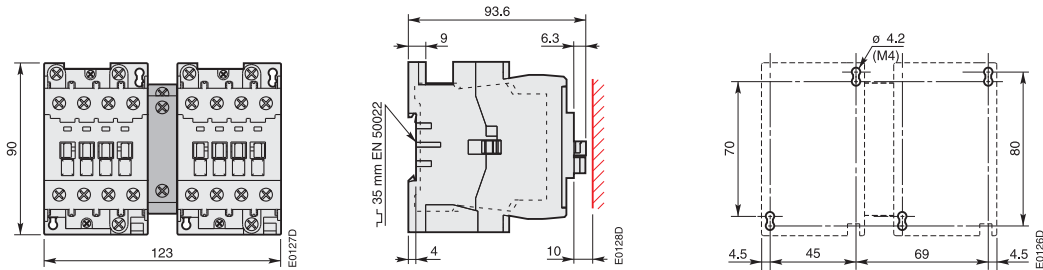

A 26
+ реверсивная электрическая и механическая блокировка VE 5-1

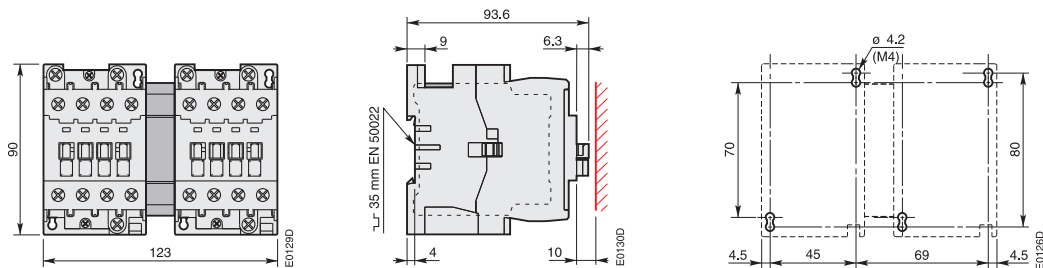

A 26
+ реверсивная механическая блокировка VM 5-1

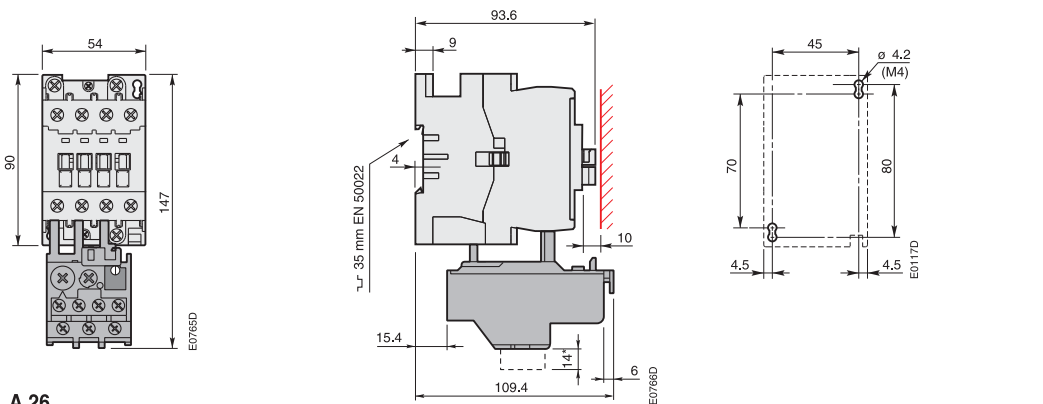

A 26
+ тепловое реле TA 25 DU

* Только для реле TA 25 DU 32

3-полюсные контакторы А 30 и А 40



Размеры в мм

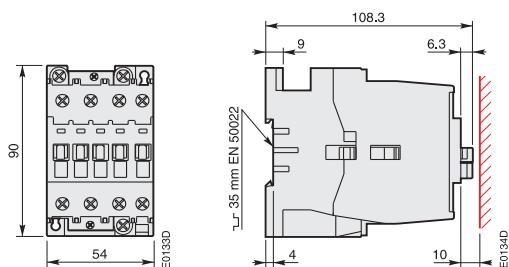

A 30, A 40

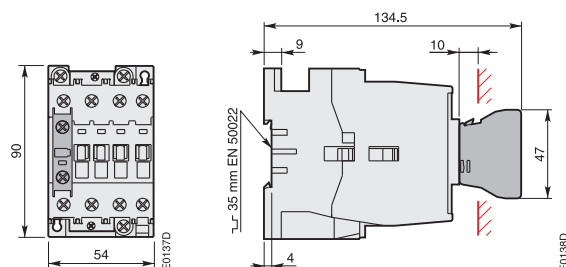

A 30, A 40
+ 1-полюсный блок вспомогательных контактов фронтальной установки CA 5

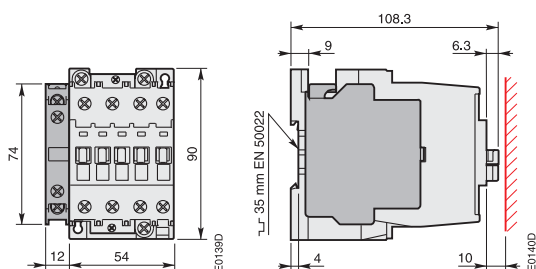

A 30, A 40
+ 2-полюсный блок вспомогательных контактов боковой установки CAL 5

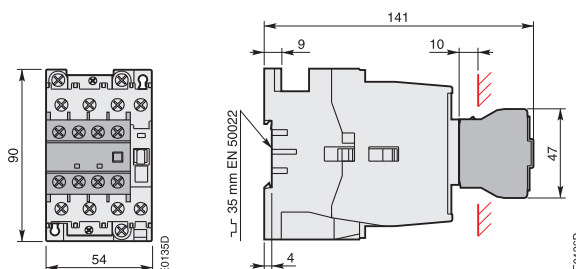

A 30, A 40
+ 4-полюсный блок вспомогательных контактов фронтальной установки CA 5

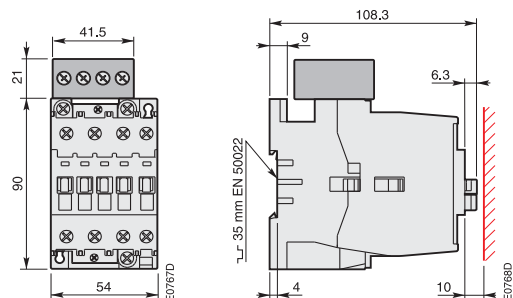

A 30, A 40
+ реле сопряжения RA 5

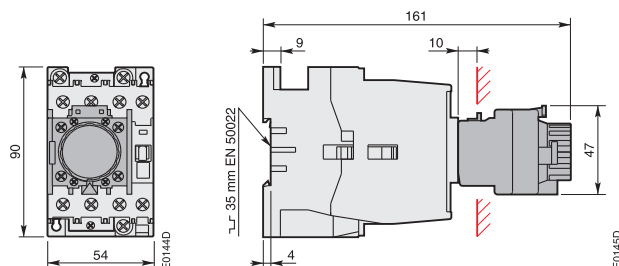

A 30, A 40
+ Пневматическое реле времени TP

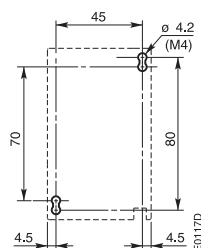

Установочные размеры для А 30, А 40

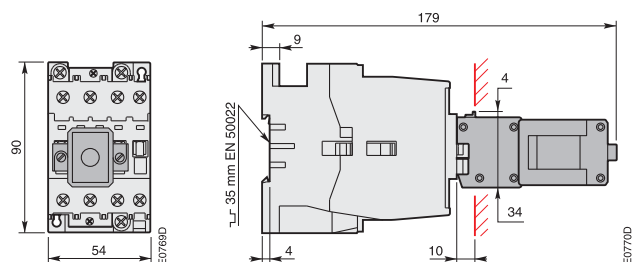

A 30, A 40
+ механическая защелка WB 75-A

Подробные чертежи доступны в форматах DXF и PDF.

3-полюсные контакторы А 30 и А 40



Размеры в мм

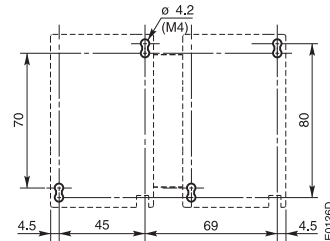
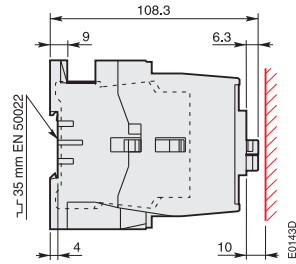
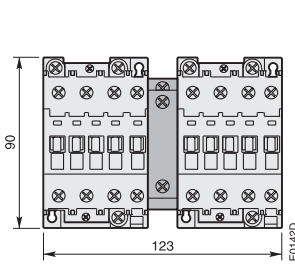

A 30, A 40
+ реверсивная электрическая и механическая блокировка VE 5-1

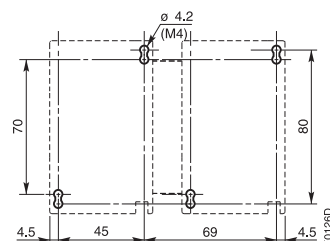
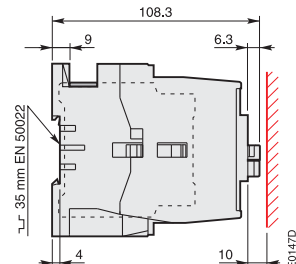
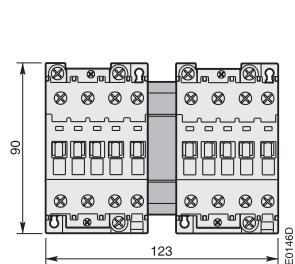

A 30, A 40
+ реверсивная механическая блокировка VM 5-1

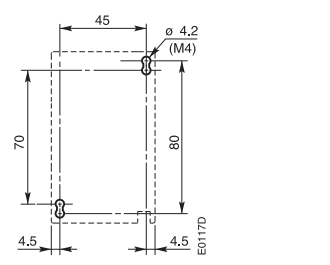
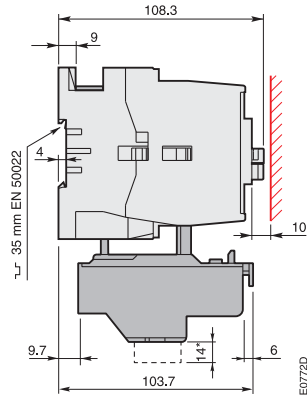
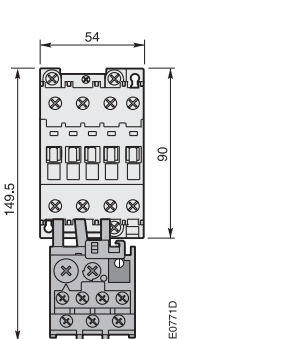

A 30, A 40
+ тепловое реле ТА 25 DU
* Только для реле ТА 25 DU 32

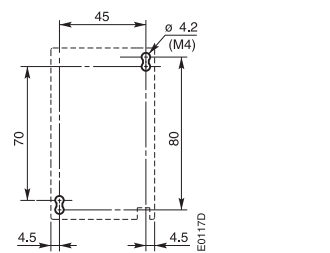
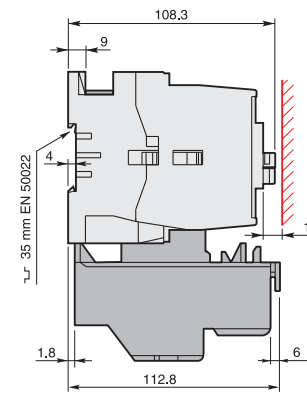
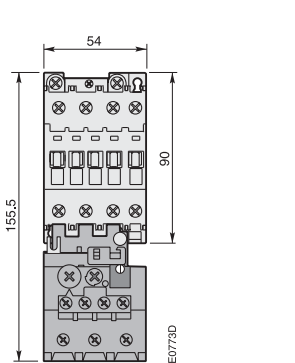

A 30, A 40
+ тепловое реле ТА 42 DU

Подробные чертежи доступны в форматах DXF и PDF.

3-полюсные контакторы А 50, А 63 и А 75



3-полюсные контакторы АF 50, АF 63 и АF 75



Размеры в мм

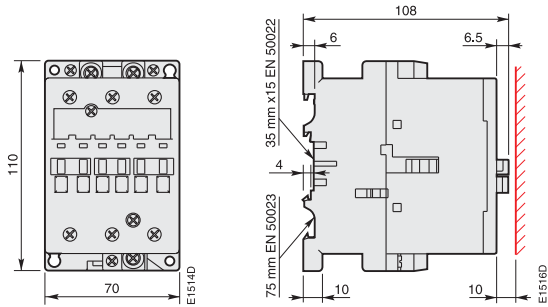

A 50, A 63, A 75, AF 50, AF 63, AF 75

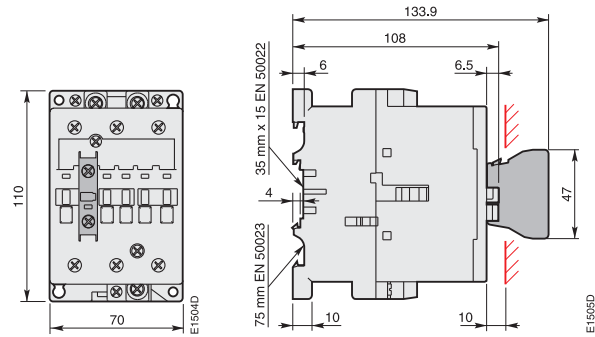

**A 50, A 63, A 75, AF 50, AF 63, AF 75
+ 1-полюсный блок вспомогательных контактов
фронтальной установки CA 5**

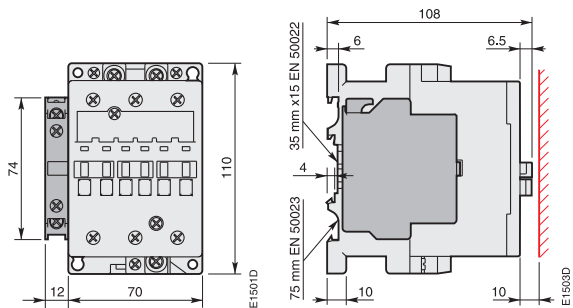

**A 50, A 63, A 75, AF 50, AF 63, AF 75
+ 2-полюсный блок вспомогательных контактов
боковой установки CAL 5**

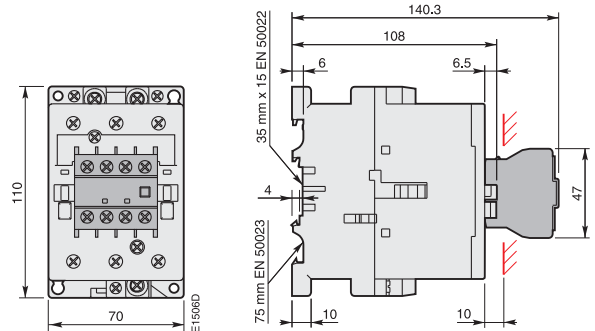

**A 50, A 63, A 75, AF 50, AF 63, AF 75
+ 4-полюсный блок вспомогательных контактов
фронтальной установки CA 5**

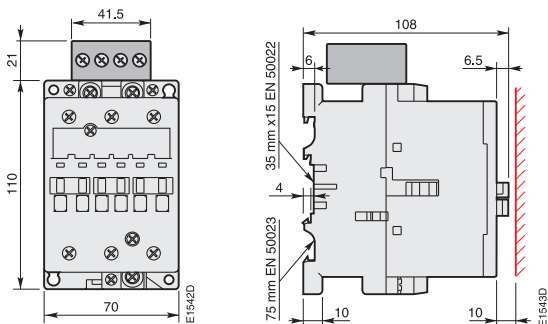

**A 50, A 63, A 75, AF 50, AF 63, AF 75
+ реле сопряжения RA 5**

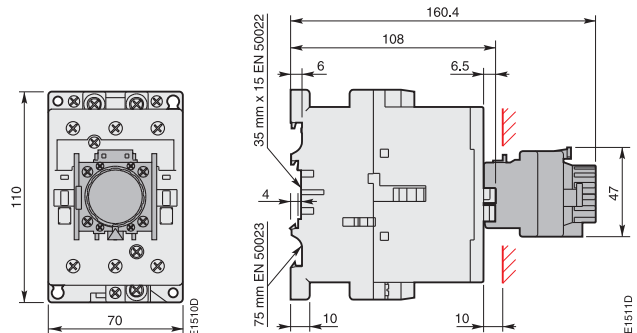

**A 50, A 63, A 75, AF 50, AF 63, AF 75
+ Пневматическое реле времени TP**

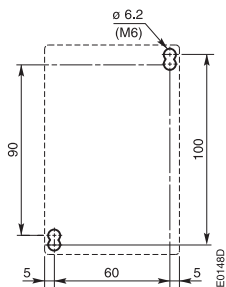

Установочные размеры для А 50, А 63, А 75, АF 50, АF 63, АF 75

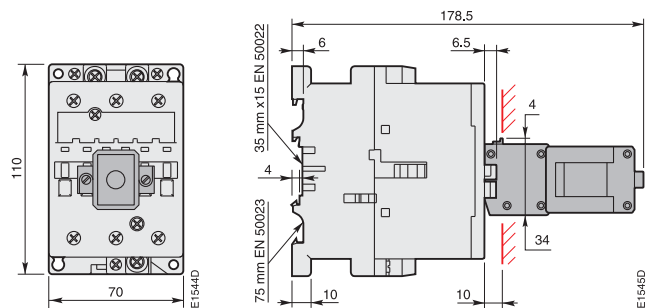

**A 50, A 63, A 75, AF 50, AF 63, AF 75
+ механическая защелка WB 75-A**

Подробные чертежи доступны в форматах DXF и PDF.

3-полюсные контакторы А 50, А 63 и А 75

3-полюсные контакторы АF 50, АF 63 и АF 75

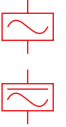

Размеры в мм

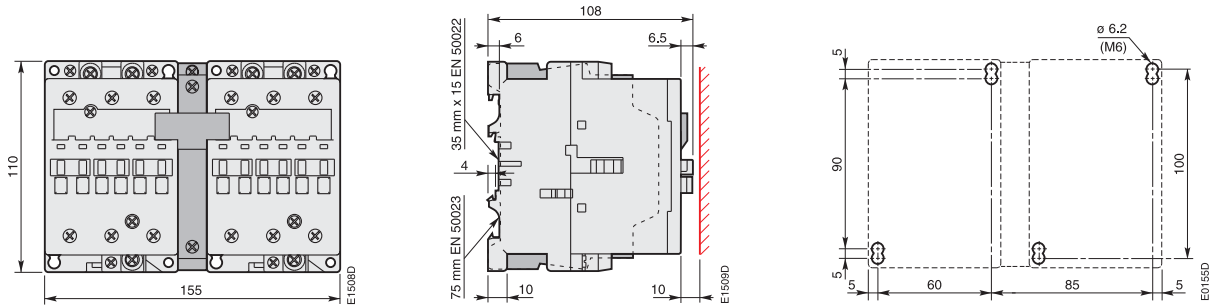

А 50, А 63, А 75, АF 50, АF 63, АF 75
 + реверсивная электрическая и механическая блокировка VE 5-2

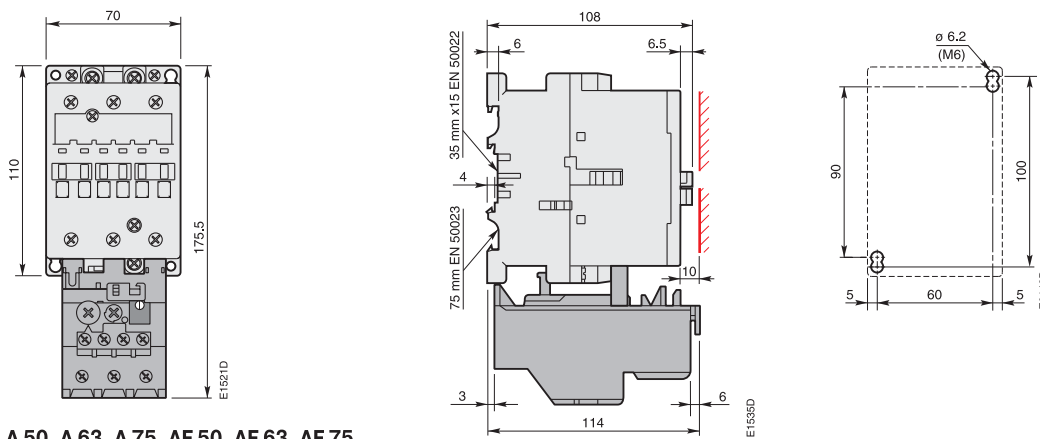

А 50, А 63, А 75, АF 50, АF 63, АF 75
 + тепловое реле ТА 75 DU

Подробные чертежи доступны в форматах DXF и PDF.

3-полюсные контакторы A 95 и A 110

3-полюсные контакторы AF 95 и AF 110



Размеры в мм

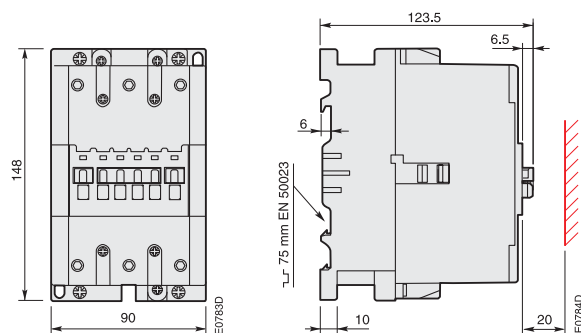

A 95, A 110, AF 95, AF 110

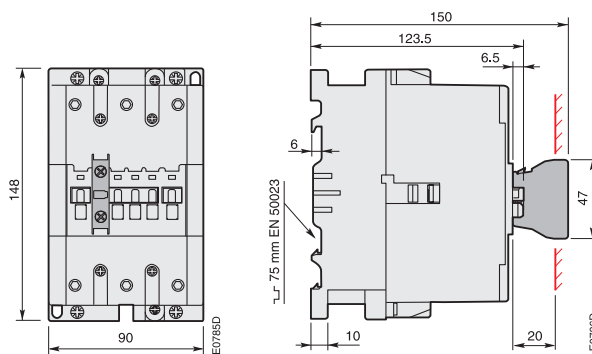

A 95, A 110, AF 95, AF 110
+ 1-полюсный блок вспомогательных контактов
фронтальной установки CA

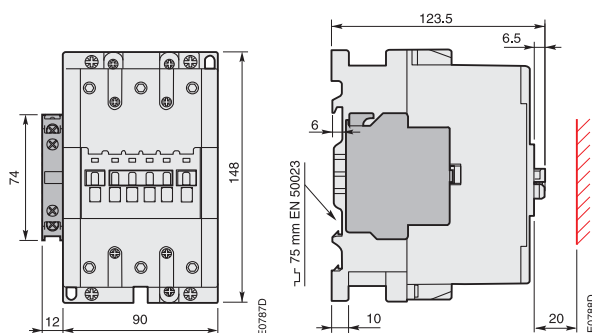

A 95, A 110, AF 95, AF 110
+ 2-полюсный блок вспомогательных контактов
боковой установки CAL 18

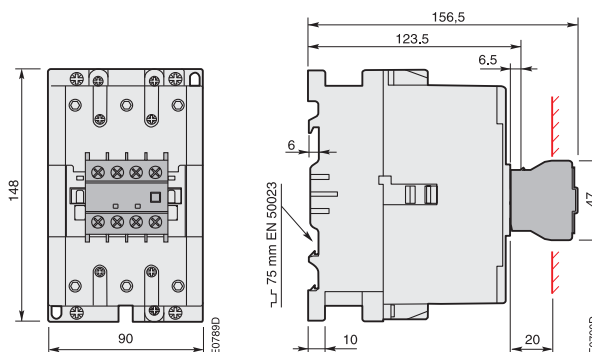

A 95, A 110, AF 95, AF 110
+ 4-полюсный блок вспомогательных контактов
фронтальной установки CA 5

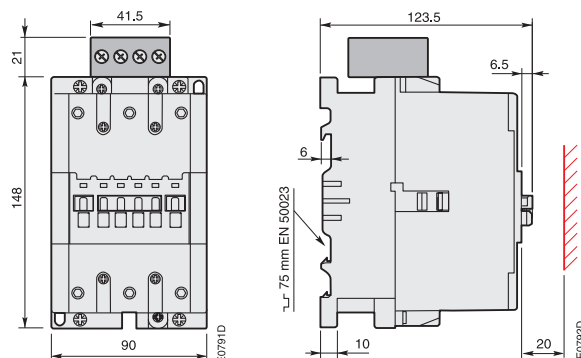

A 95, A 110, AF 95, AF 110
+ реле сопряжения RA 5

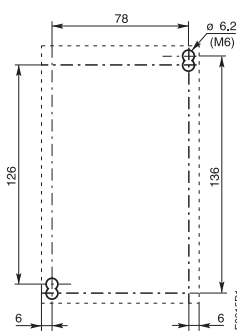

Установочные размеры для A 95,
A 110, AF 95, AF 110

3-полюсные контакторы A 95 и A 110

3-полюсные контакторы AF 95 и AF 110



Размеры в мм

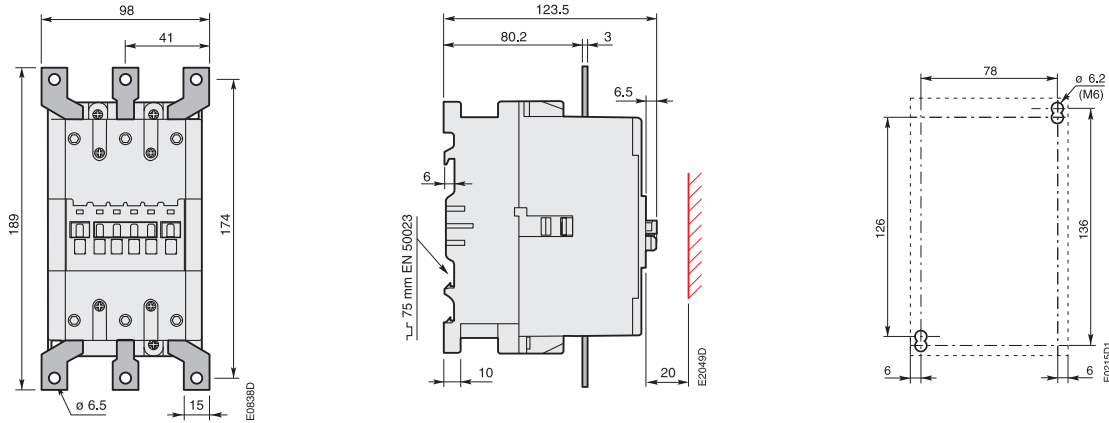

A 95, A 110, AF 95, AF 110
+ блок расширения контактов LW 110

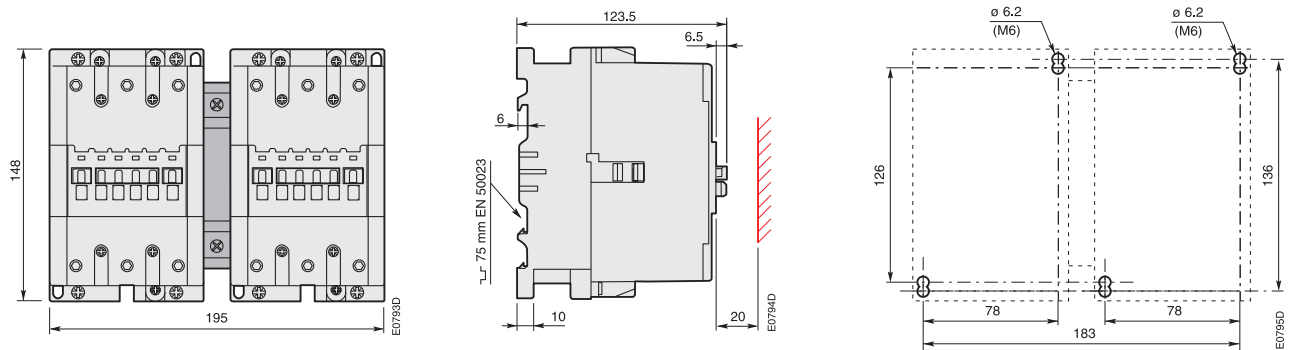

A 95, A 110, AF 95, AF 110
+ реверсивная электрическая и механическая блокировка VE 5-2

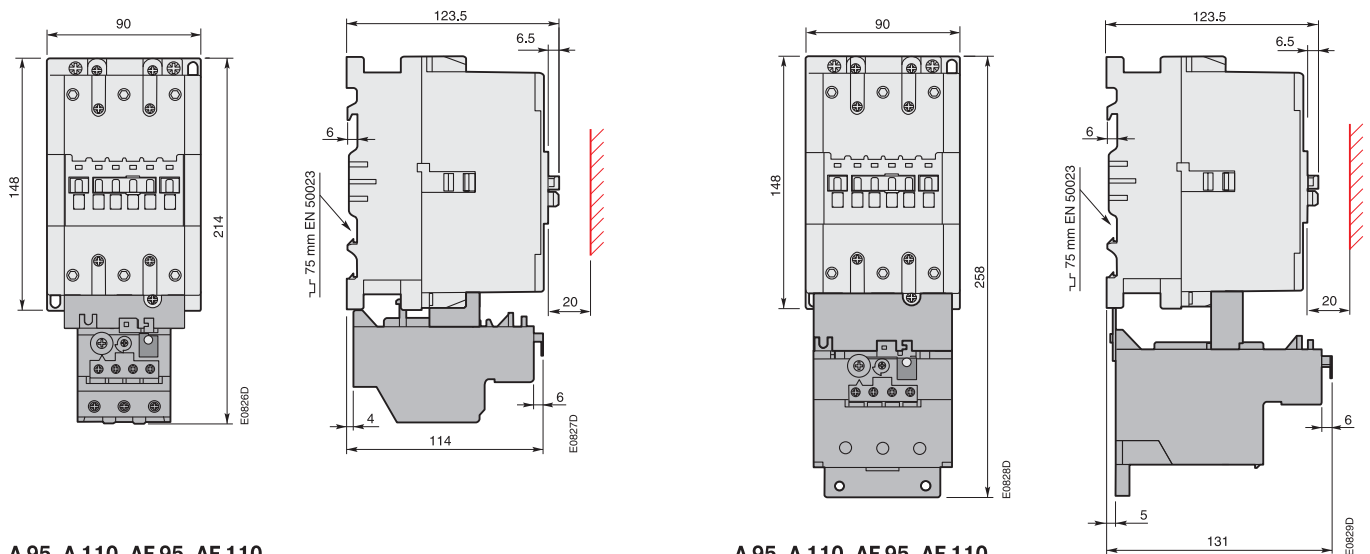

A 95, A 110, AF 95, AF 110
+ тепловое реле TA 80 DU

A 95, A 110, AF 95, AF 110
+ тепловое реле TA 110 DU

Подробные чертежи доступны в форматах DXF и PDF.

3-полюсные контакторы A 145 и A 185

3-полюсные контакторы AF 145 и AF 185



Размеры в мм

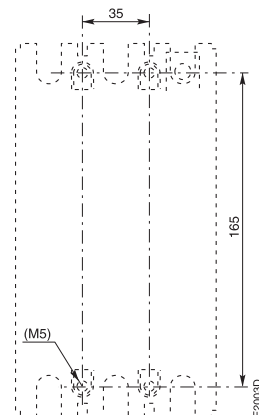
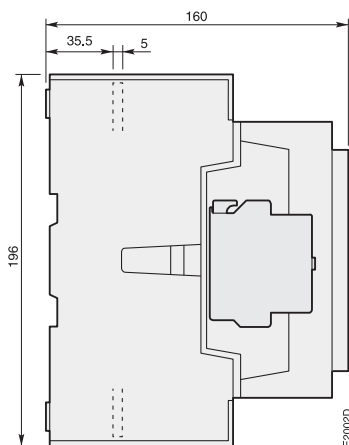
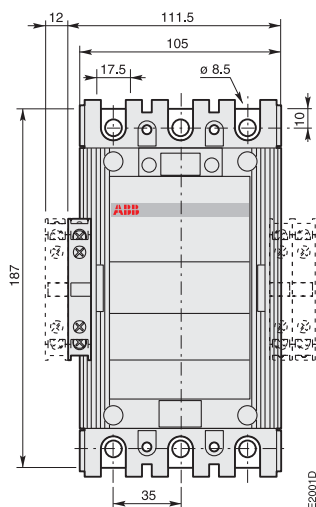

A 145, A 185, AF 145, AF 185 с 1 x CAL 18

**Установочные размеры для
A 145, A 185, AF 145, AF 185**

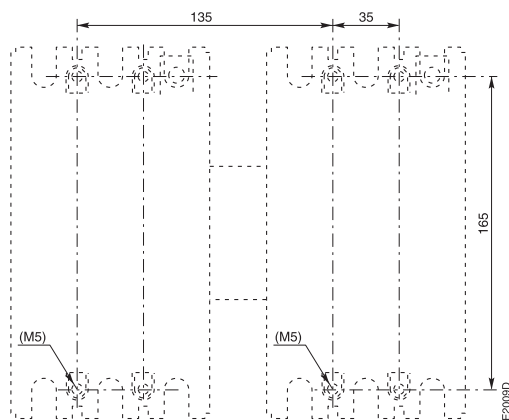
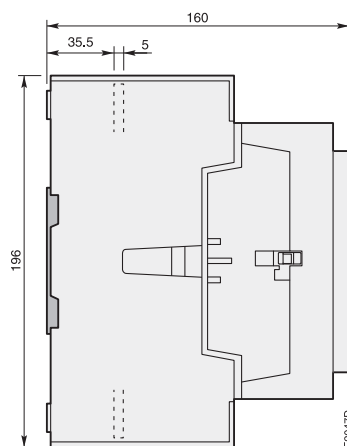
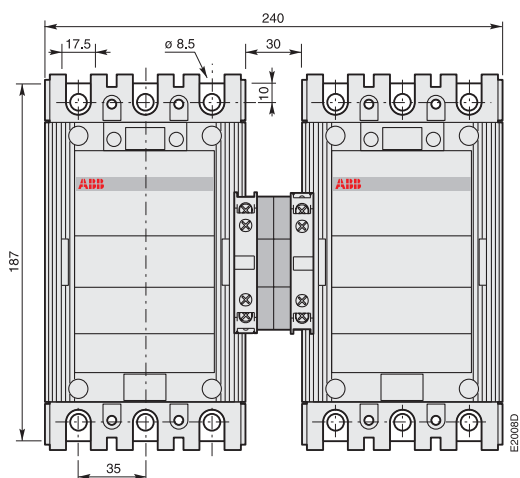

**A 145, A 185, AF 145, AF 185 с 1 x CAL 18
+ реверсивная механическая блокировка VM 300H**

Подробные чертежи доступны в форматах DXF и PDF.

3-полюсные контакторы А 145 и А 185

3-полюсные контакторы АF 145 и АF 185



Размеры в мм

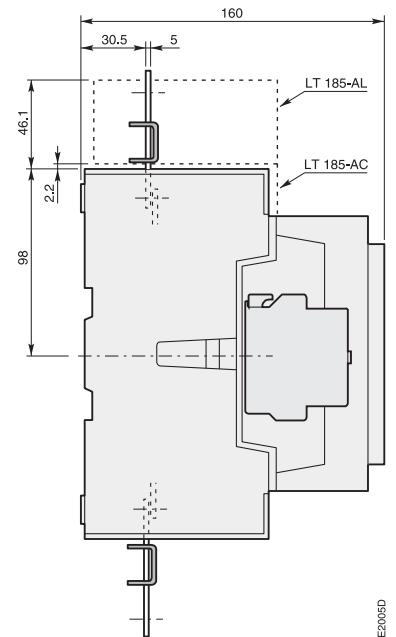
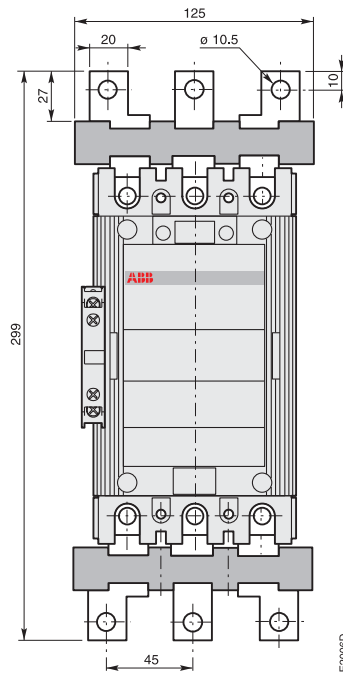
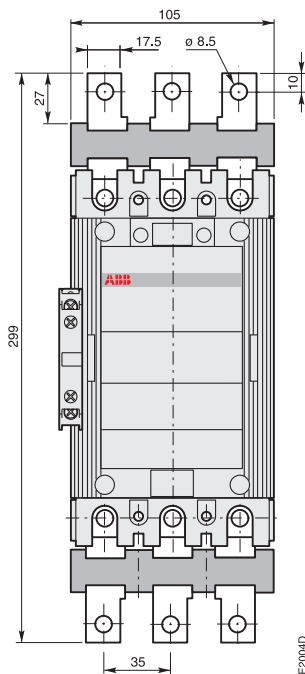

**A 145, A 185, AF 145, AF 185 с 1 x CAL 18
+ блок увеличения контактов LX 185**

**A 145, A 185, AF 145, AF 185 с 1 x CAL 18
+ блок расширения контактов LW 185**

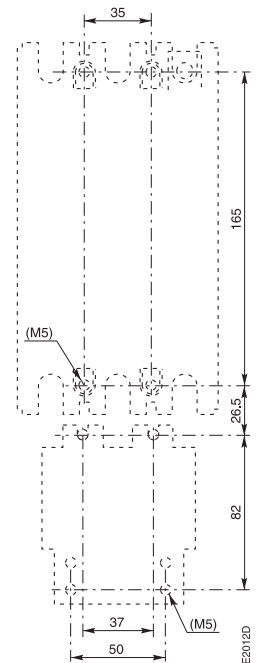
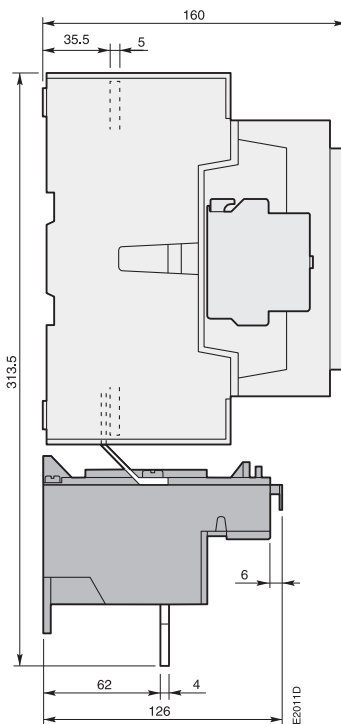
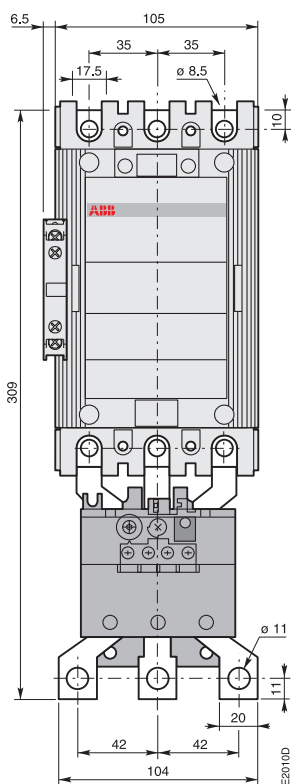

**A 145, A 185, AF 145, AF 185 с 1 x CAL 18
+ тепловое реле ТА 200 DU**

Подробные чертежи доступны в форматах DXF и PDF.

3-полюсные контакторы A 145 и A 185

3-полюсные контакторы AF 145 и AF 185



Размеры в мм

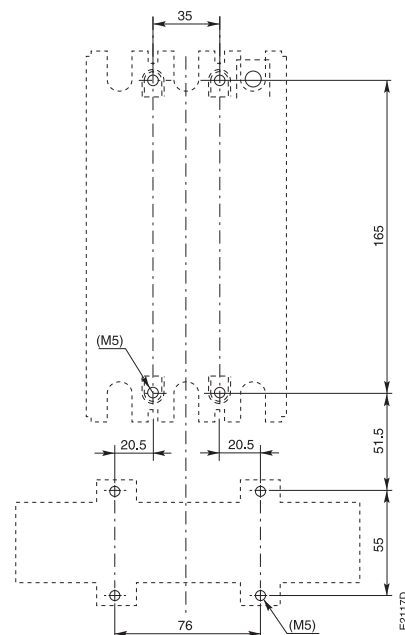
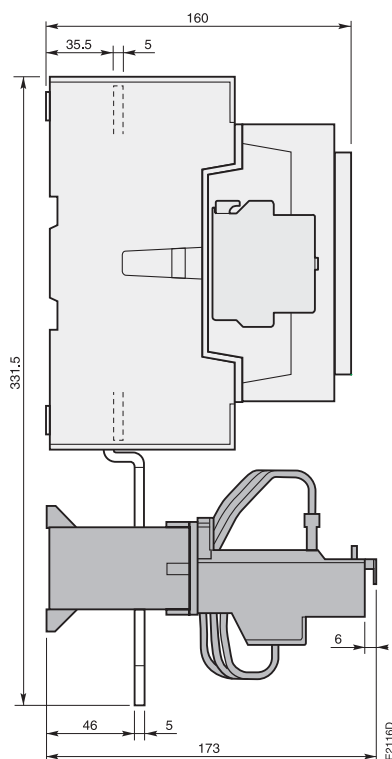
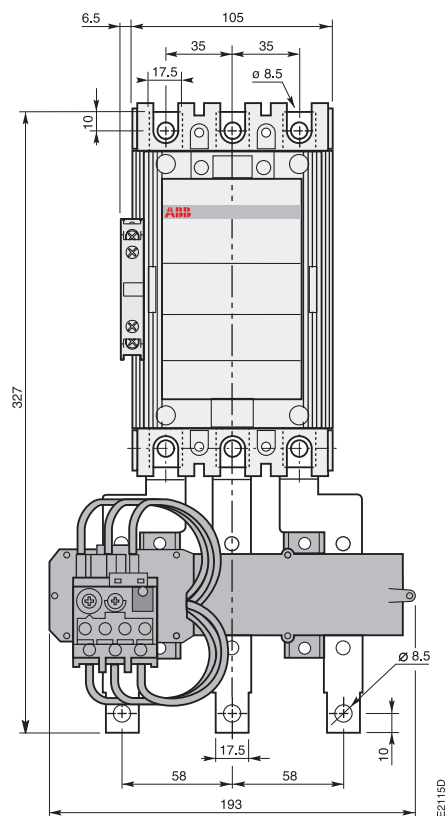

A 145, A 185, AF 145, AF 185 с 1 x CAL 18 + тепловое реле TA 450 DU

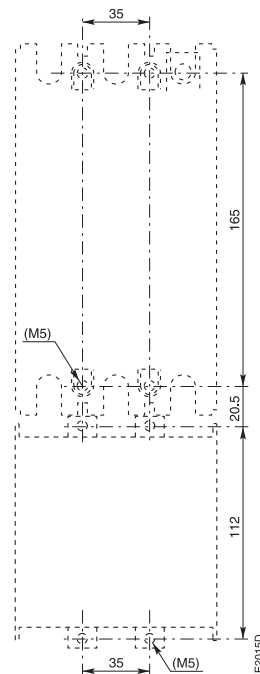
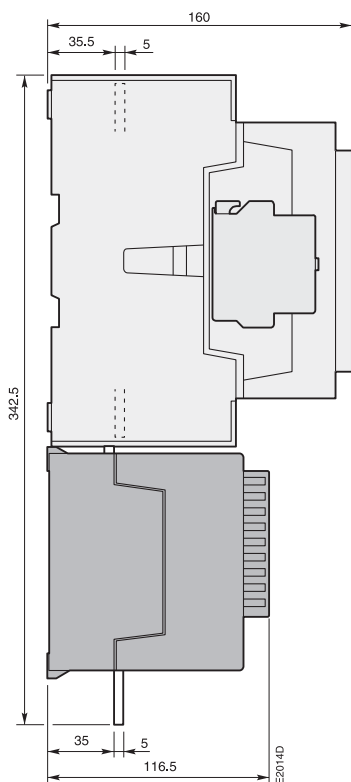
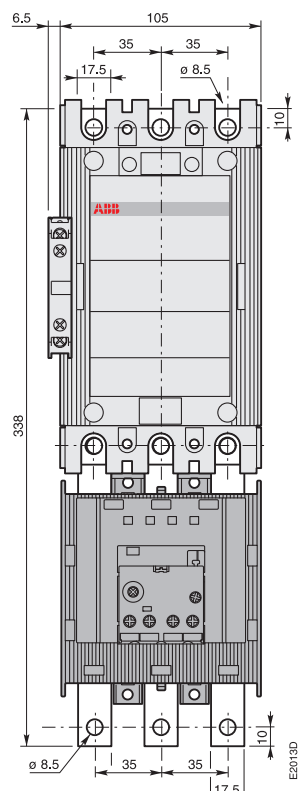

A 145, A 185, AF 145, AF 185 с 1 x CAL 18 + электронное реле перегрузки E 200 DU

3-полюсные контакторы А 210, А 260 и А 300



3-полюсные контакторы АF 210, АF 260 и АF 300



Размеры в мм

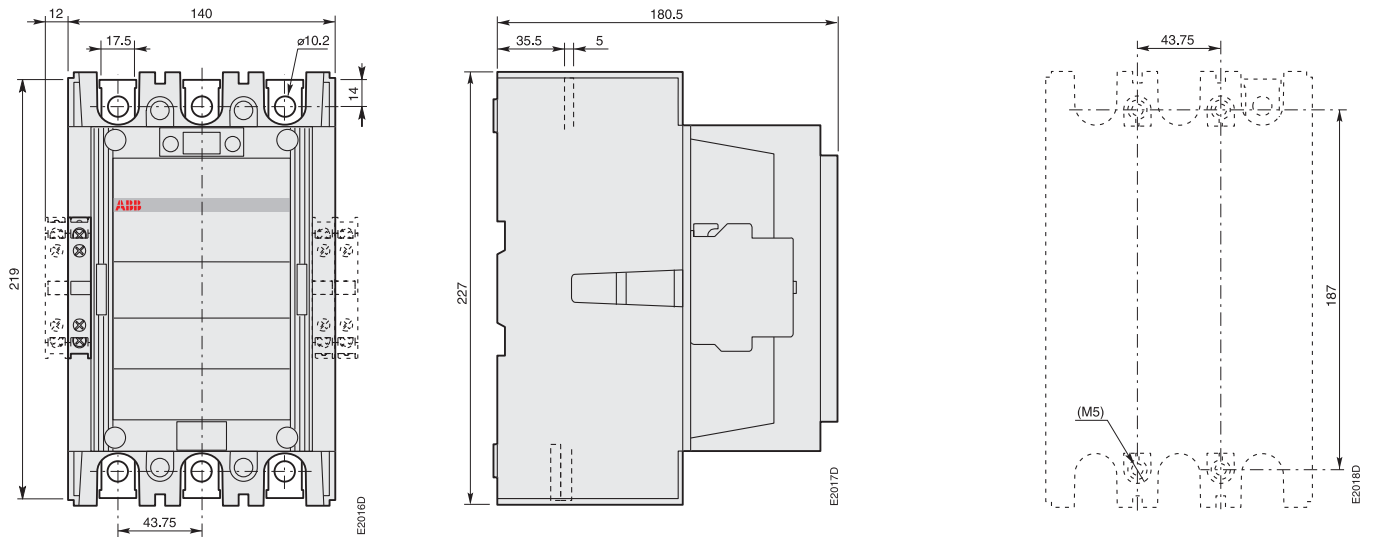

A 210, A 260, A 300, AF 210, AF 260, AF 300 с 1 x CAL 18

**Установочные размеры
для А 210, А 260, А 300,
AF 210, AF 260, AF 300**

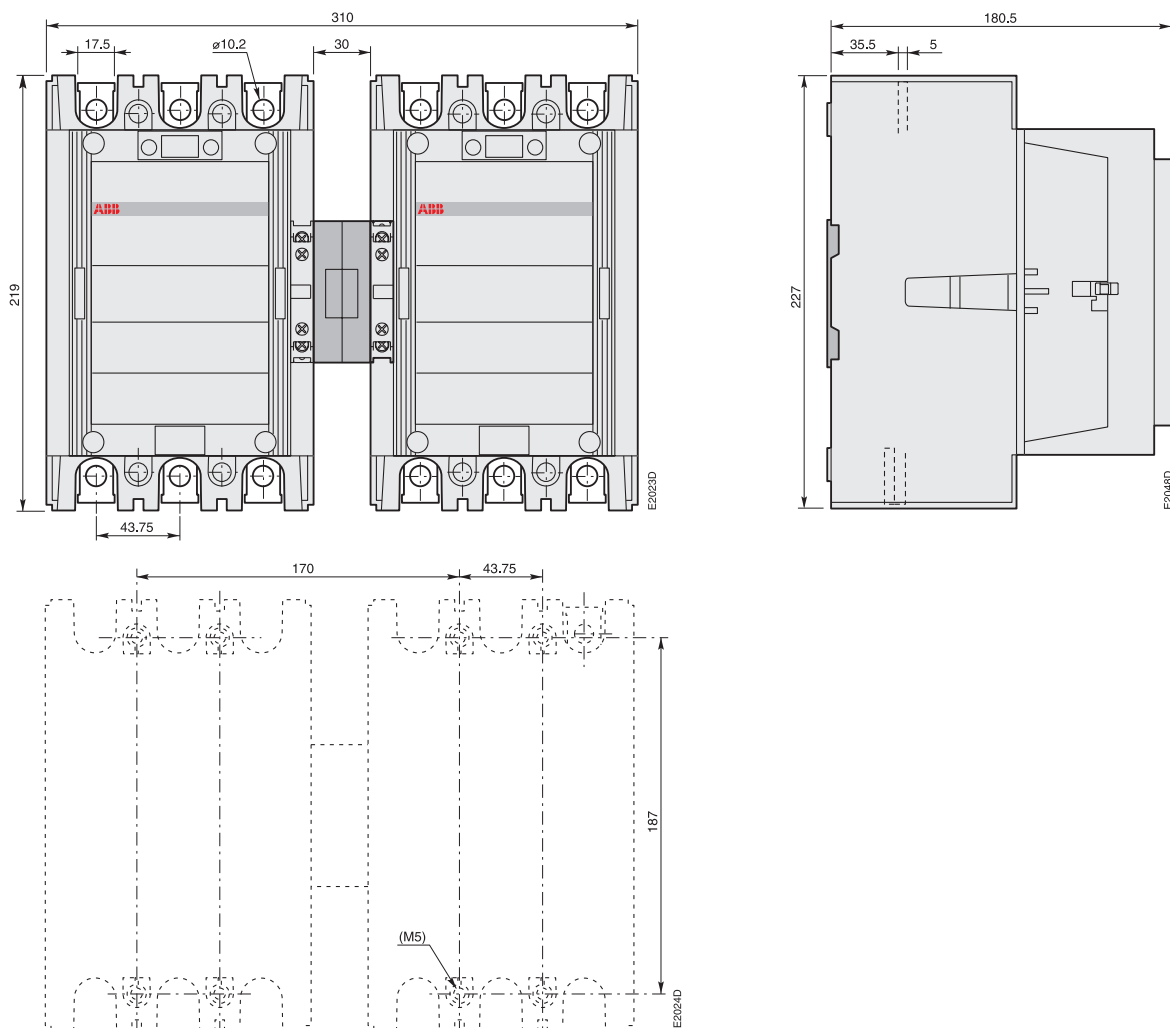

**A 210, A 260, A 300, AF 210, AF 260, AF 300 с 1 x CAL 18
+ реверсивная механическая блокировка VM 300H**

Подробные чертежи доступны в форматах DXF и PDF.

3-полюсные контакторы А 210, А 260 и А 300

3-полюсные контакторы АF 210, АF 260 и АF 300



Размеры в мм

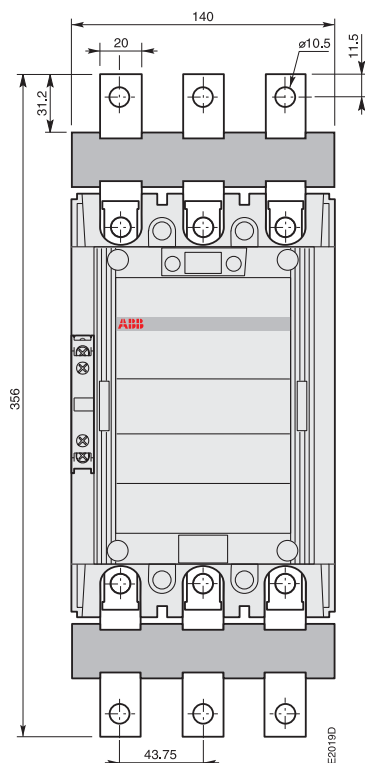

A 210, A 260, A 300, AF 210, AF 260, AF 300 с 1 x CAL 18
 + блок увеличения контактов LX 300

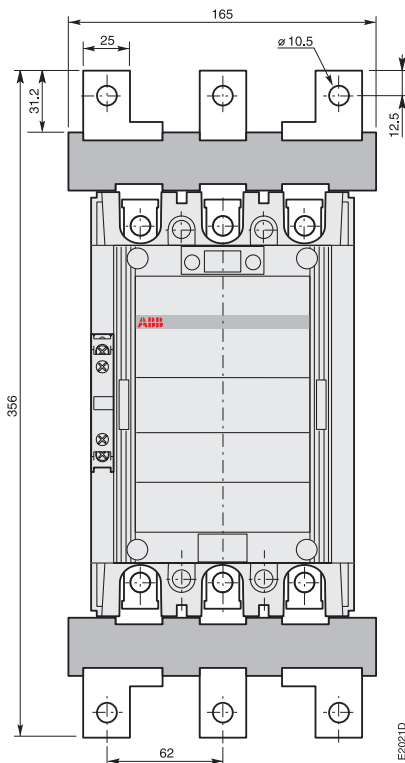

A 210, A 260, A 300, AF 210, AF 260, AF 300 с 1 x CAL 18
 + блок расширения контактов LW 300

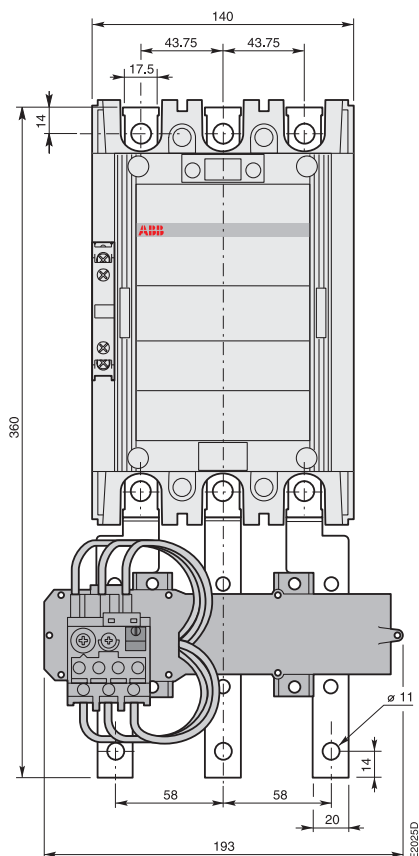
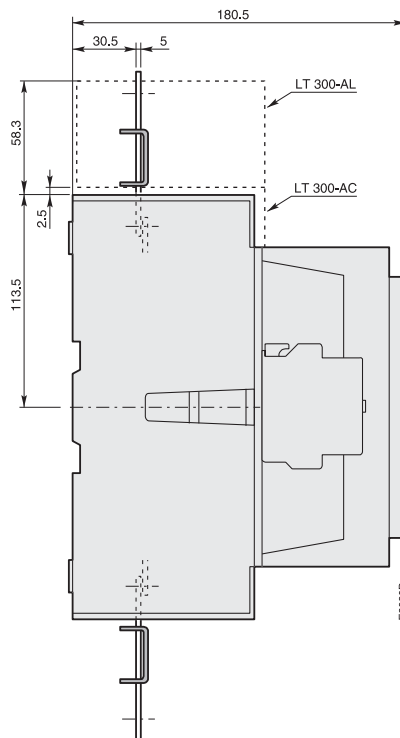

A 210, A 260, A 300, AF 210, AF 260, AF 300 с 1 x CAL 18
 + тепловое реле TA 450 DU/SU

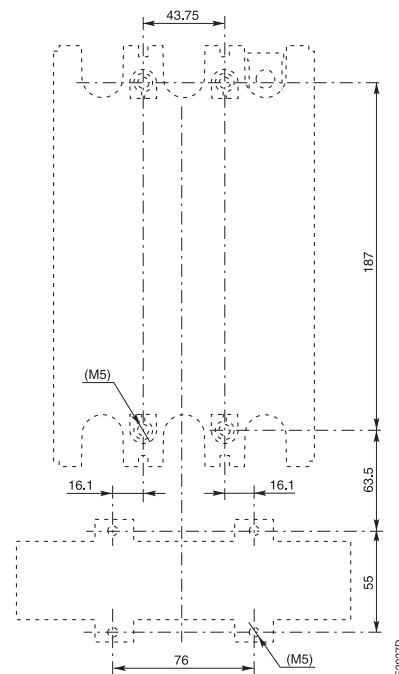
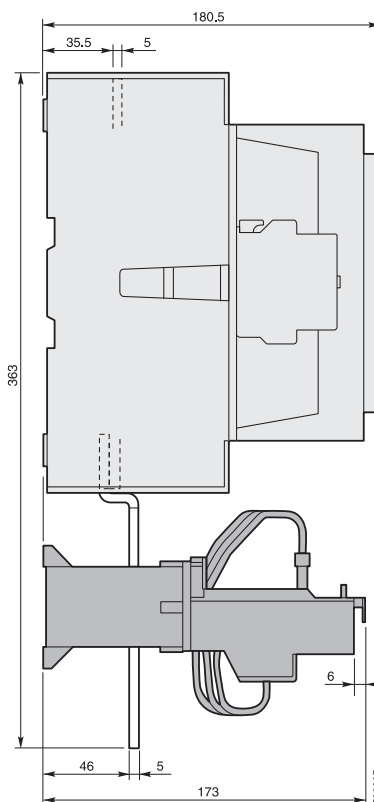

3-полюсные контакторы А 210, А 260 и А 300



3-полюсные контакторы AF 210, AF 260 и AF 300



Размеры в мм

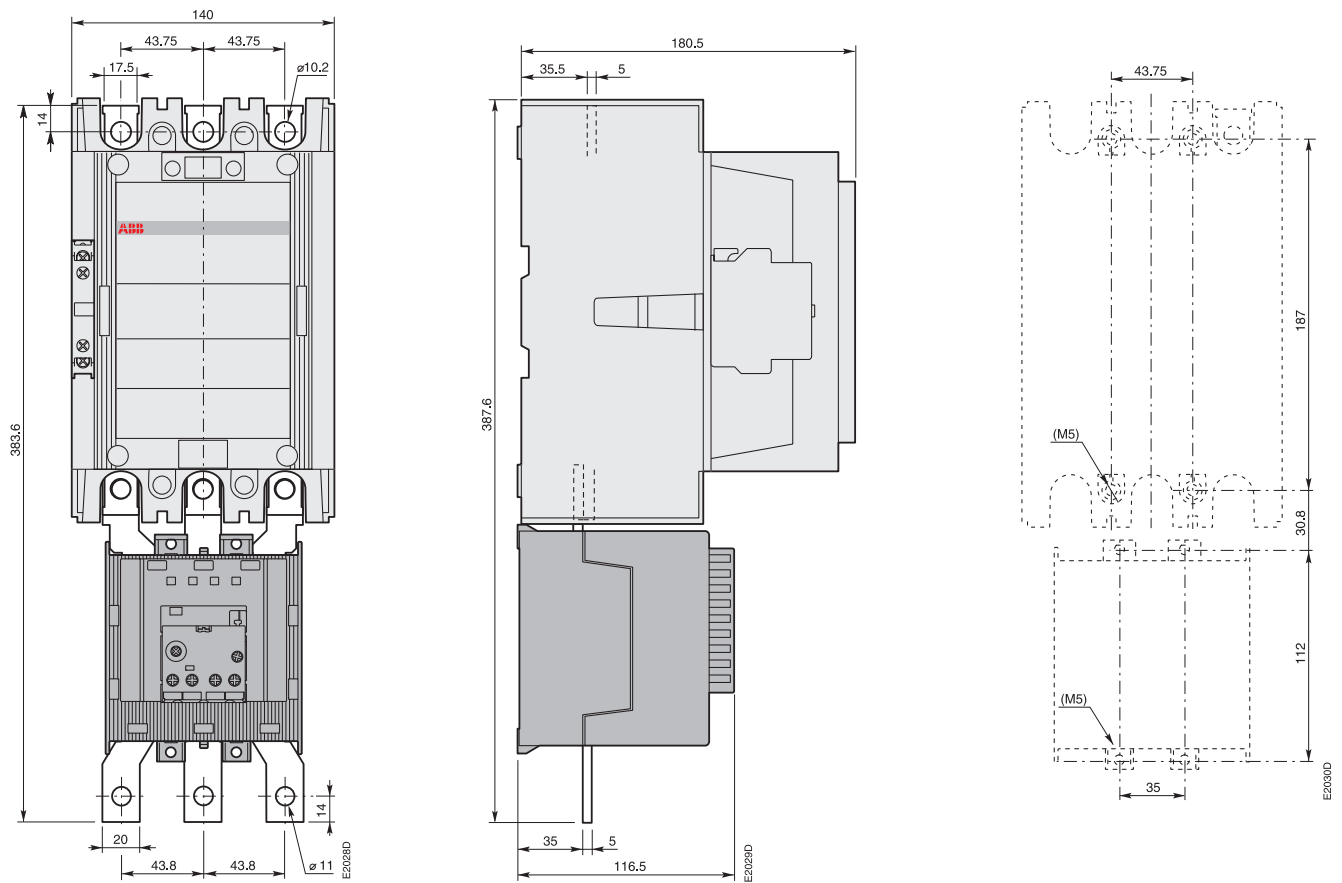

**A 210, A 260, A 300, AF 210, AF 260, AF 300 с 1 x CAL 18
+ электронное реле перегрузки E 320 DU**

Подробные чертежи доступны в форматах DXF и PDF.



Размеры в мм

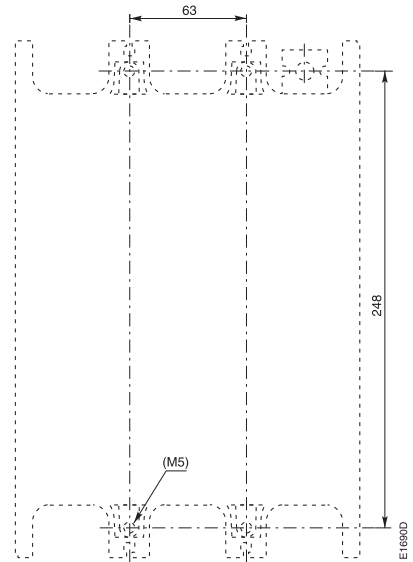
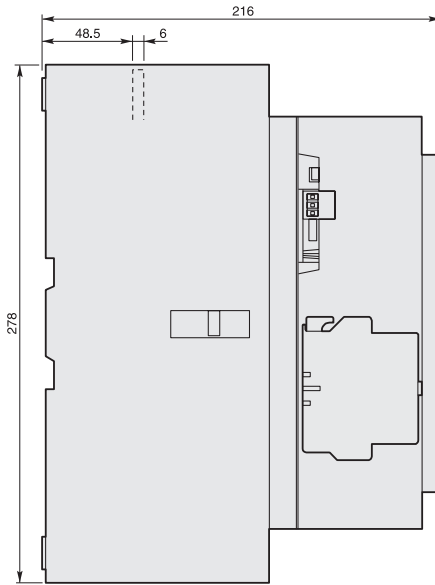
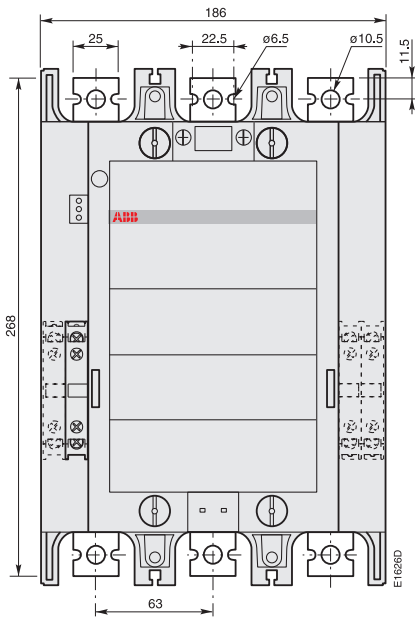

AF 400, AF 460 с 1 x CAL 18

Установочные размеры для AF 400, AF 460

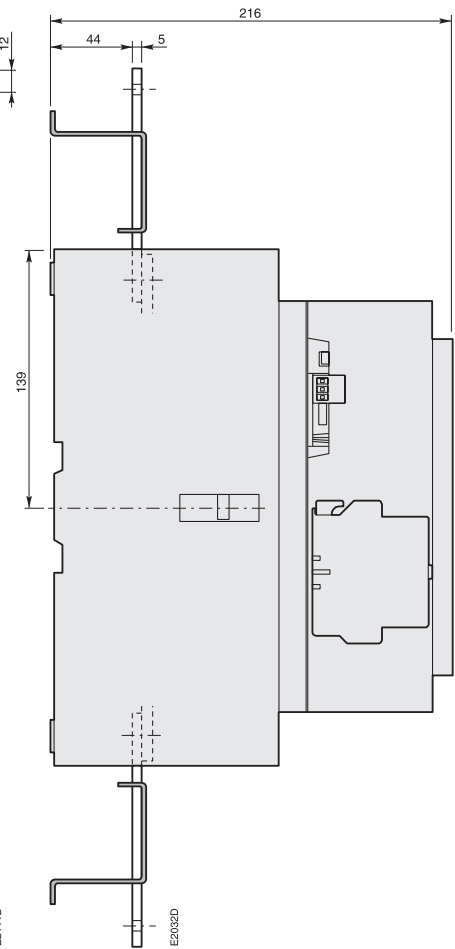
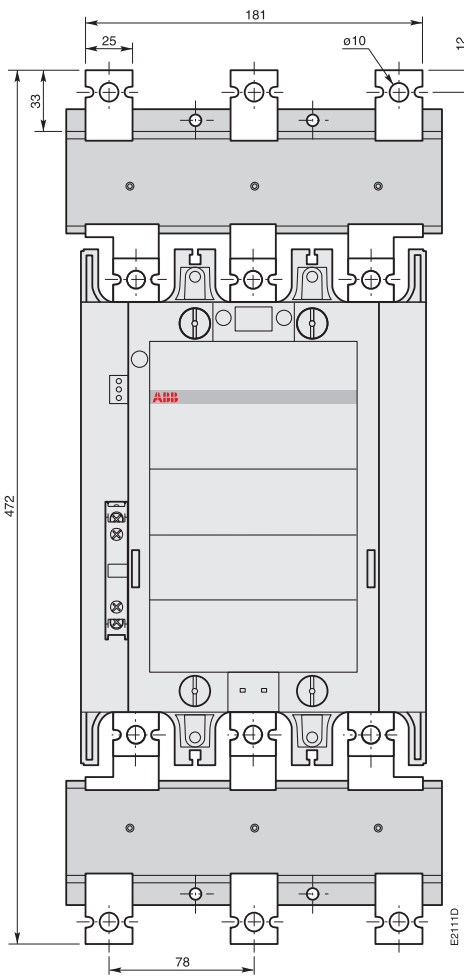
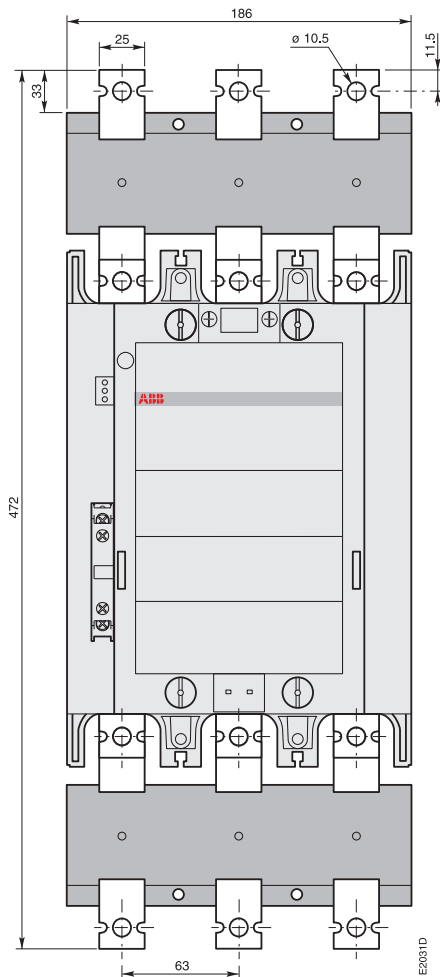

AF 400, AF 460 с 1 x CAL 18
+ блок увеличения контактов LX 460

AF 400, AF 460 с 1 x CAL 18
+ блок расширения контактов LW 460

Подробные чертежи доступны в форматах DXF и PDF.

3-полюсные контакторы AF 400 и AF 460



Размеры в мм

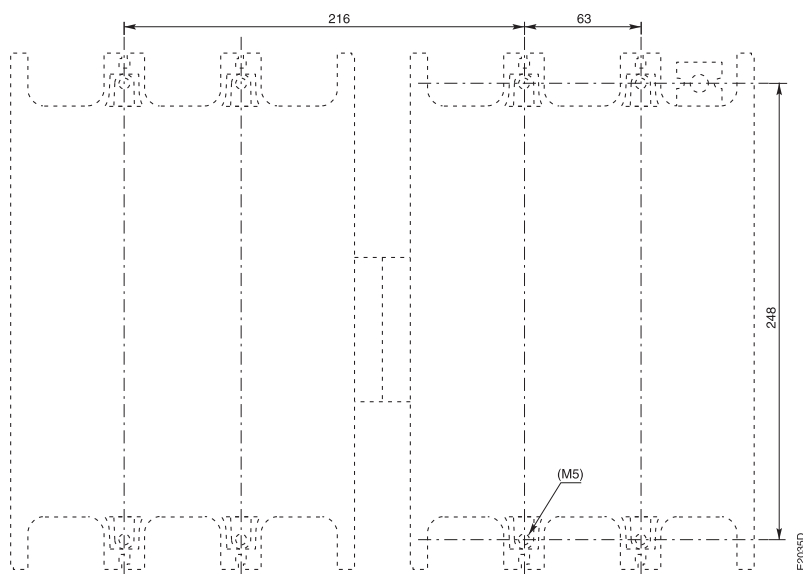
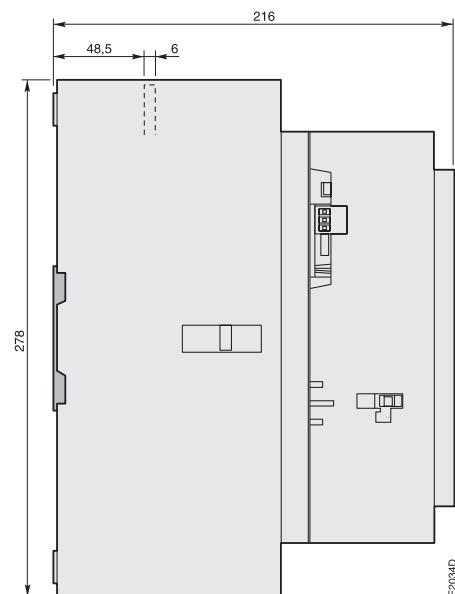
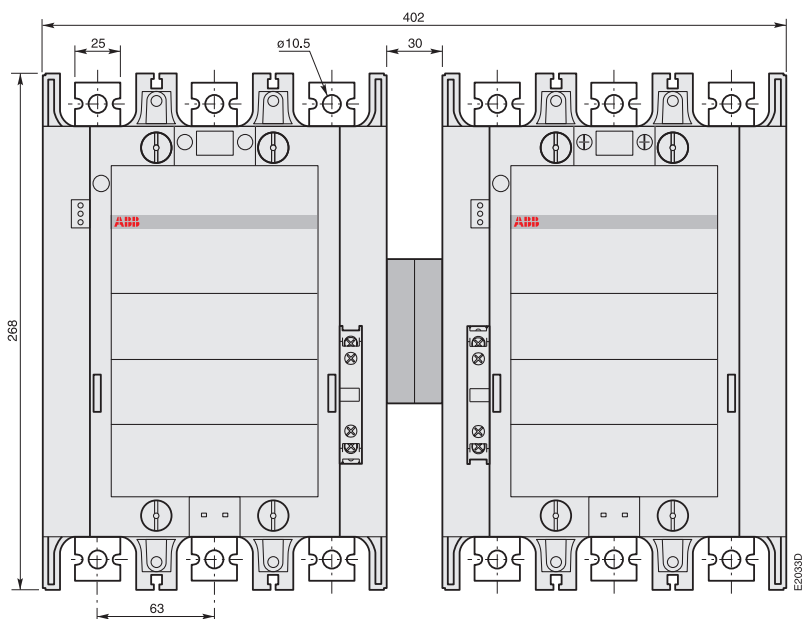

AF 400, AF 460 с 1 x CAL 18
+ реверсивная механическая блокировка VM 750H

Подробные чертежи доступны в форматах DXF и PDF.



Размеры в мм

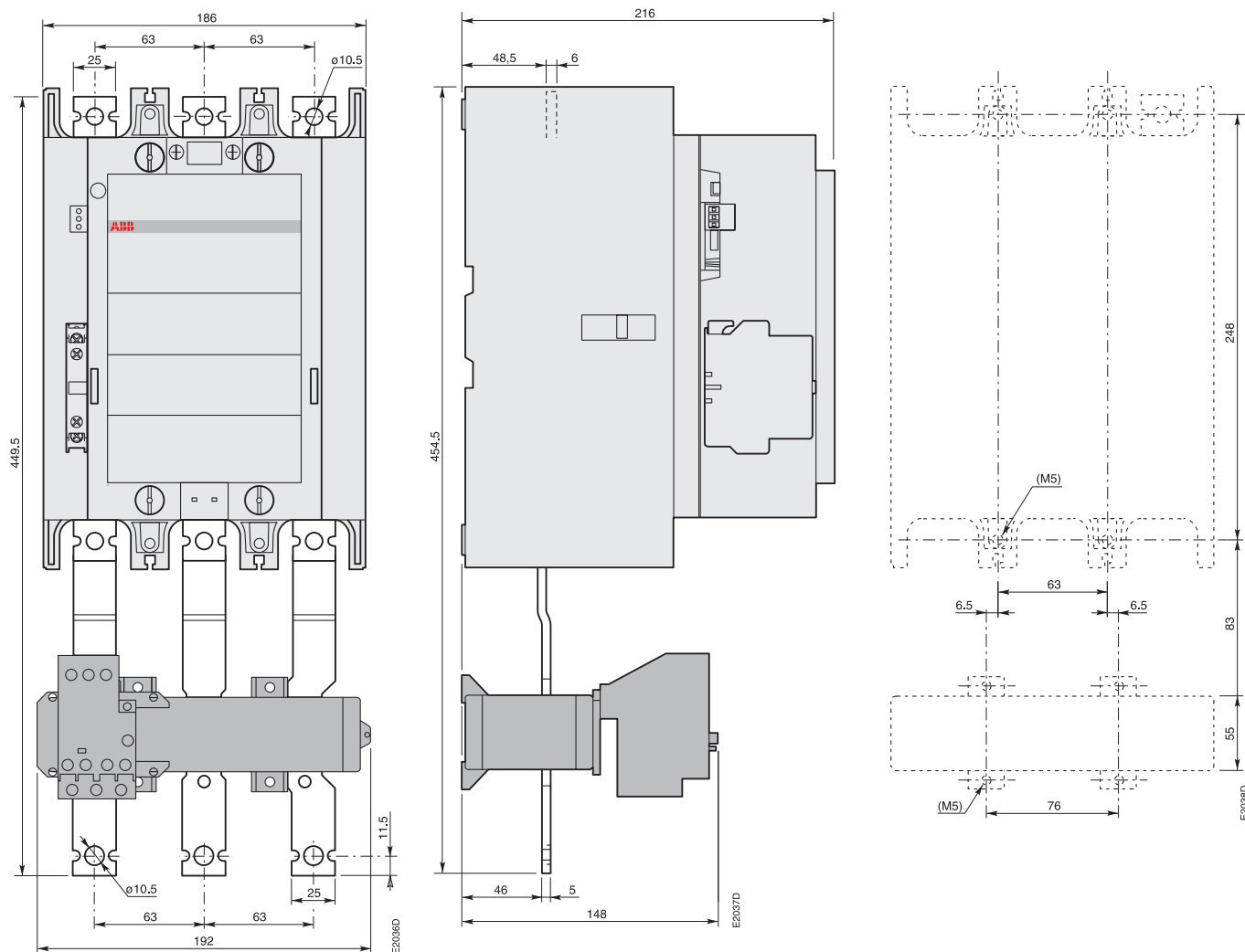

AF 400, AF 460 с 1 x CAL 18
 + электронное реле перегрузки E 500 DU



Размеры в мм

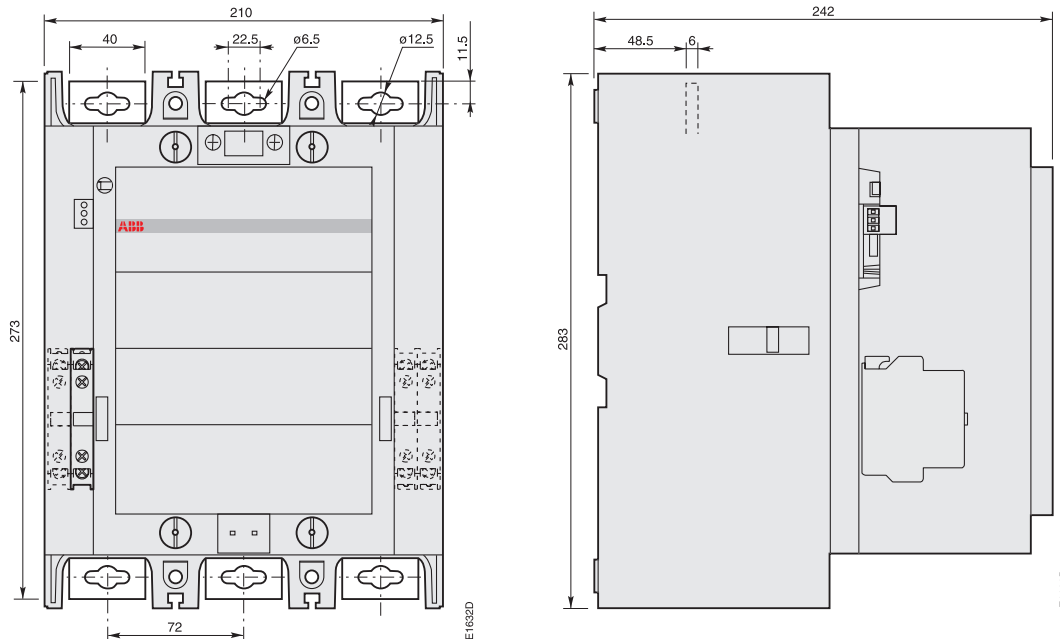

AF 580, AF 750 с 1 x CAL 18

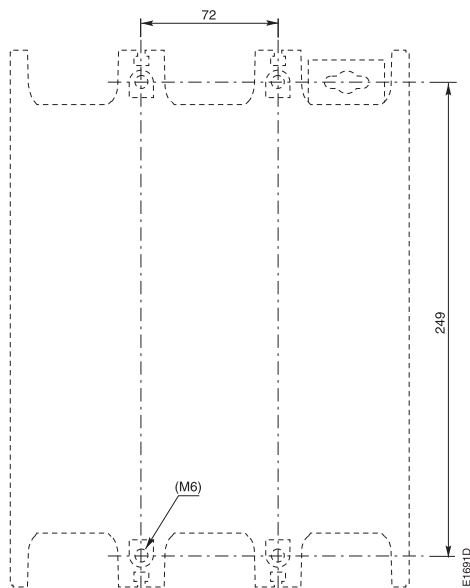

Установочные размеры для AF 580, AF 750

Подробные чертежи доступны в форматах DXF и PDF.

3-полюсные контакторы AF 580 и AF 750



Размеры в мм

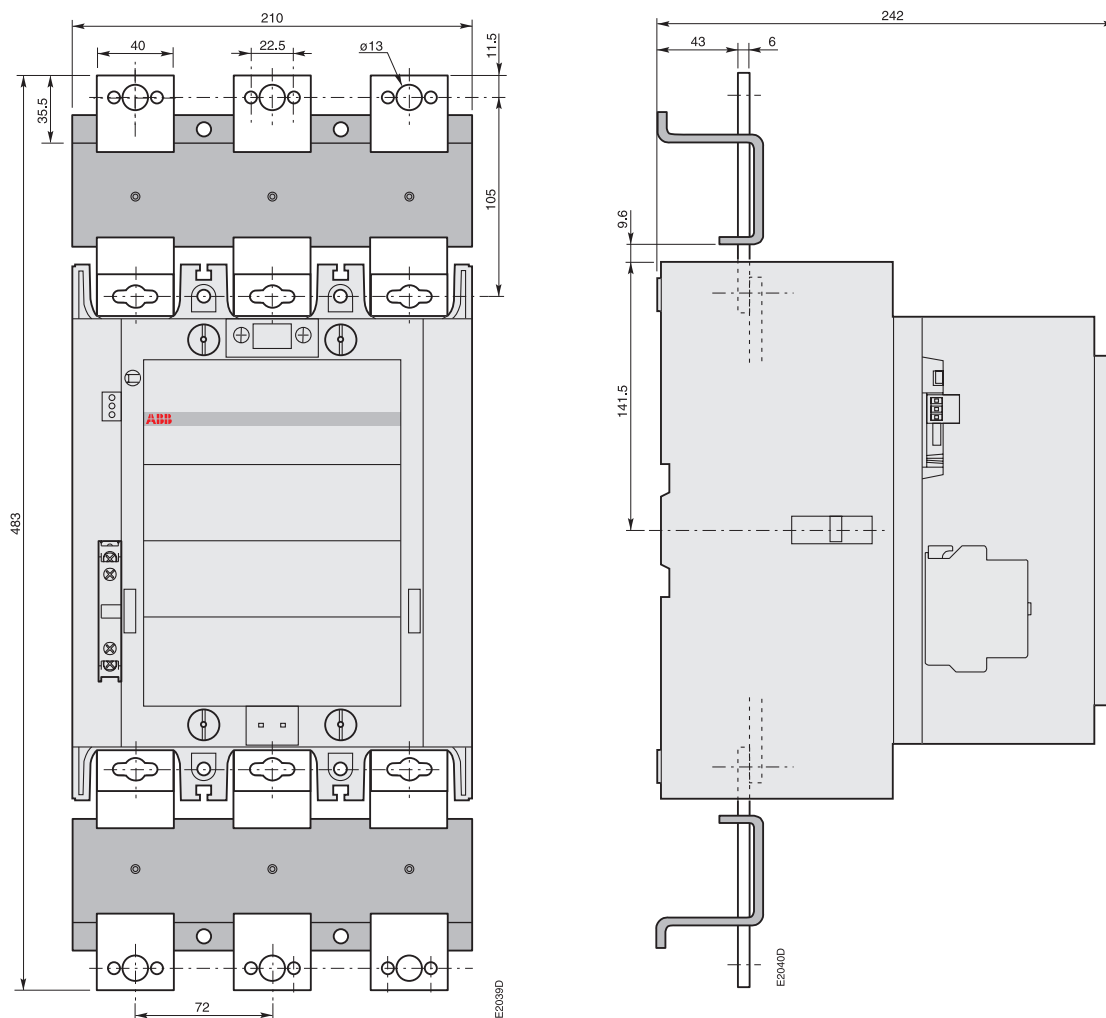

AF 580, AF 750 с 1 x CAL 18
+ блок увеличения контактов LX 750

Подробные чертежи доступны в форматах DXF и PDF.



Размеры в мм

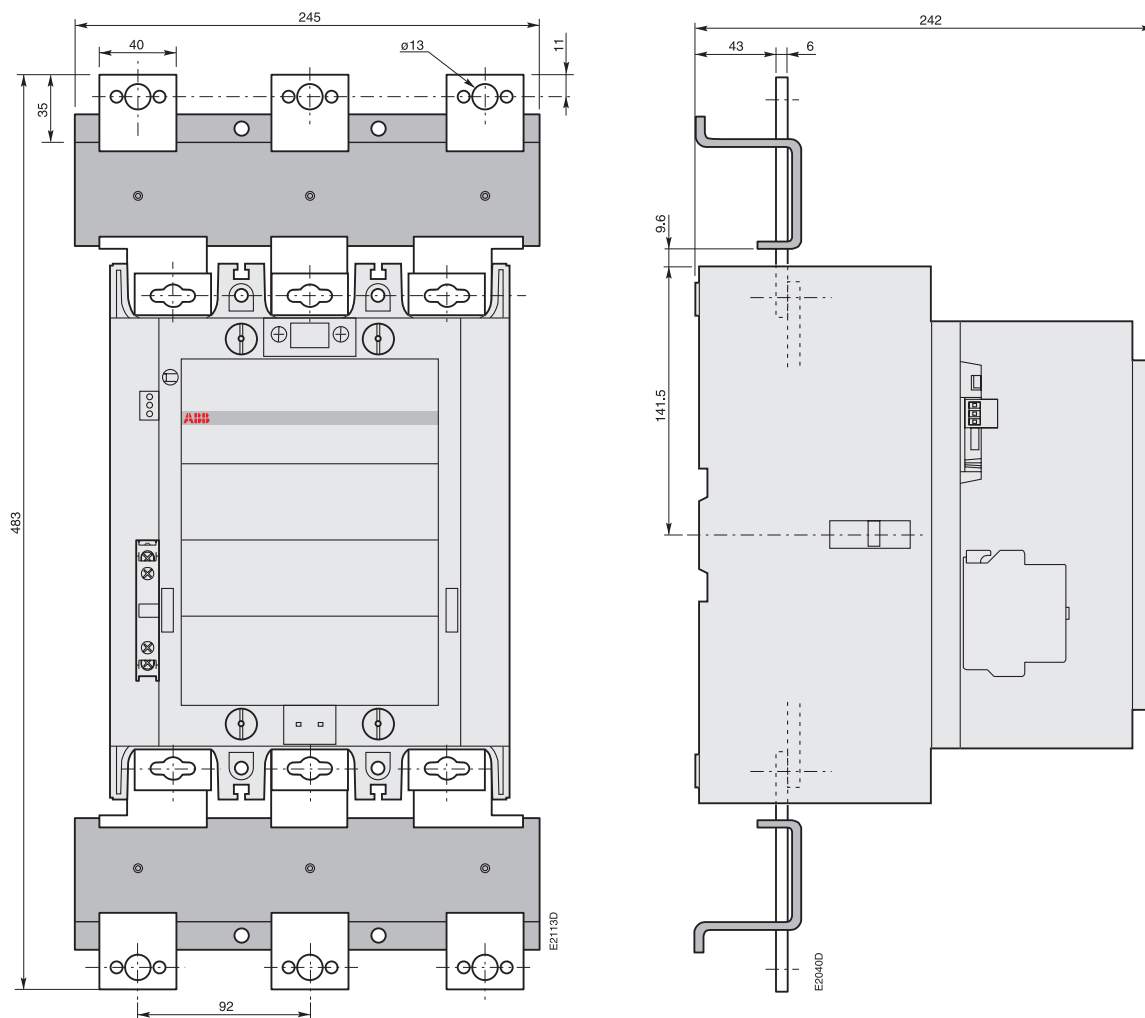

AF 580, AF 750 с 1 x CAL 18
 + блок расширения контактов LW 750

Подробные чертежи доступны в форматах DXF и PDF.

3-полюсные контакторы AF 580 и AF 750



Размеры в мм

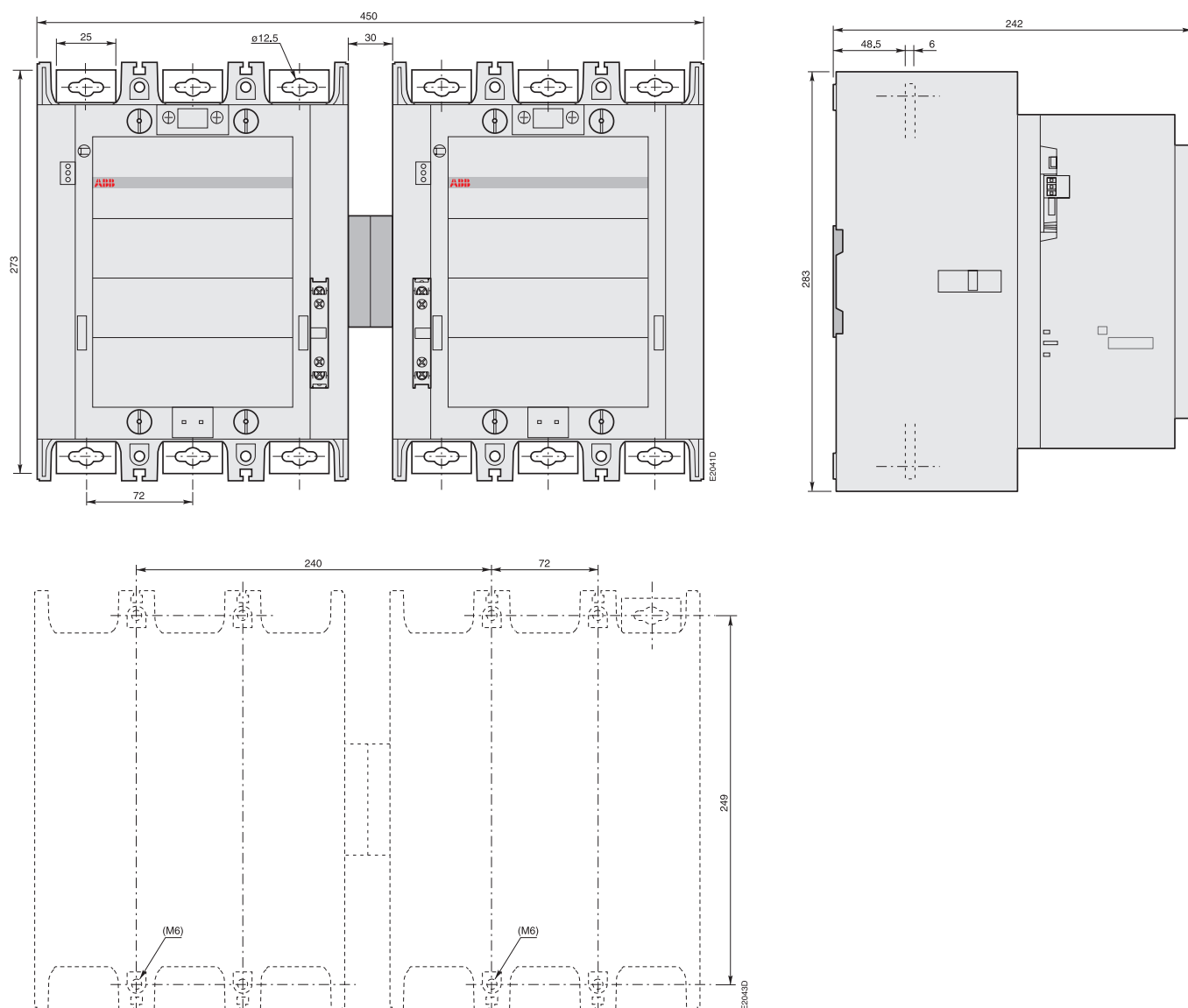

AF 580, AF 750 с 1 x CAL 18

+ реверсивная механическая блокировка VM 750H

3-полюсные контакторы AF 580 и AF 750



Размеры в мм

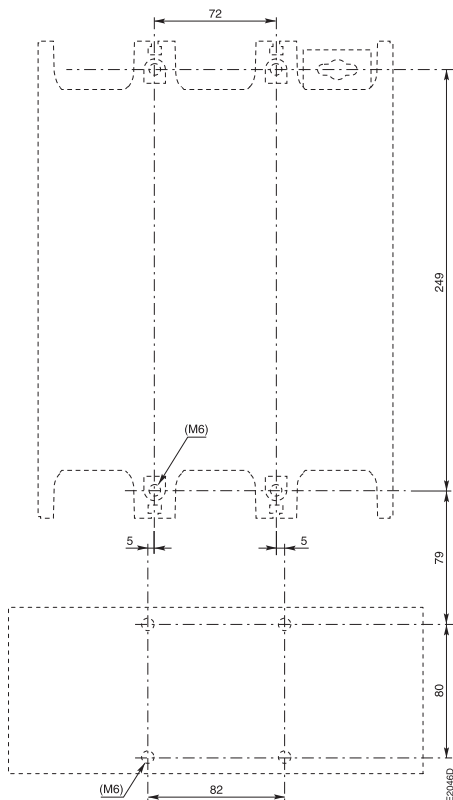
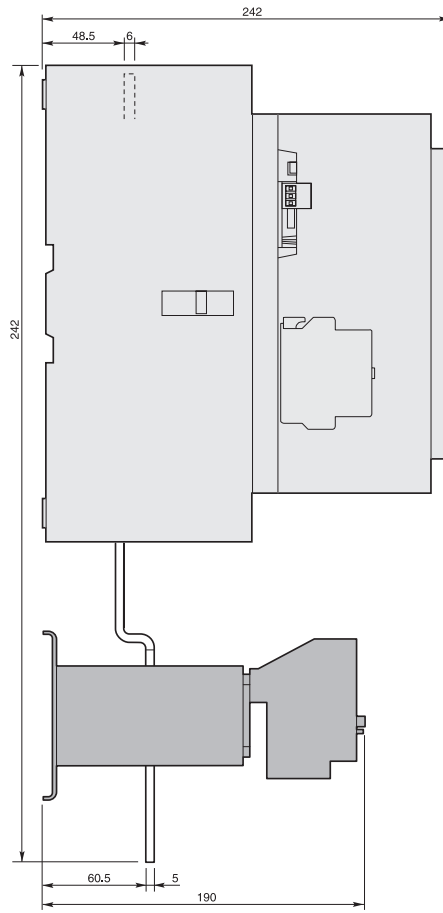
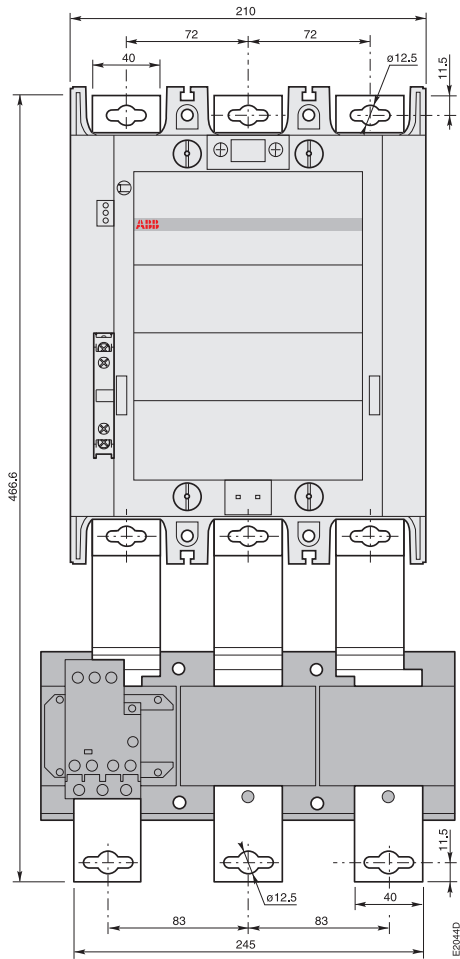

**AF 580, AF 750 с 1 x CAL 18
+ электронное реле перегрузки E 800 DU**

3-полюсные контакторы AF 1350 и AF 1650



Размеры (в мм)

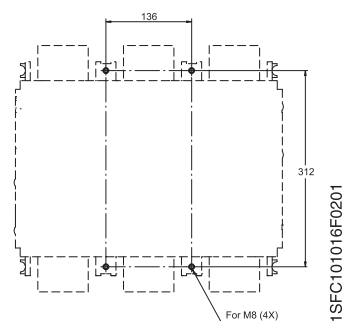
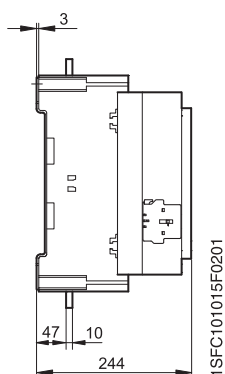
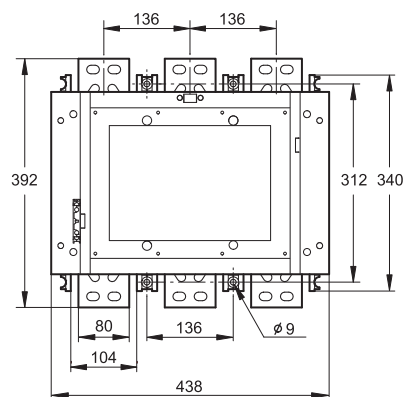
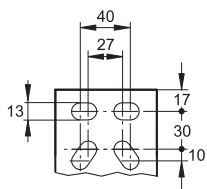

AF 1350, AF 1650

Схема сверления отверстий

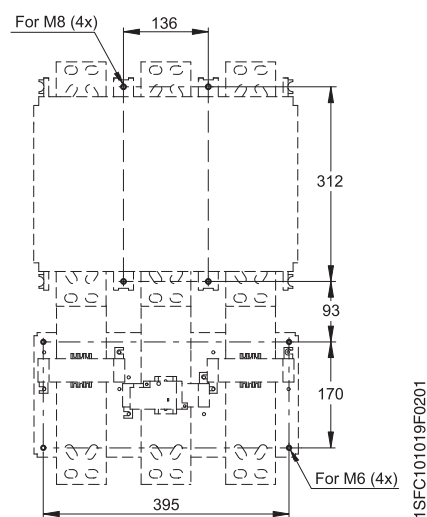
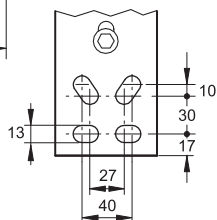
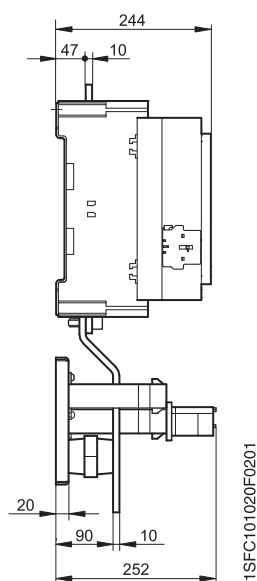
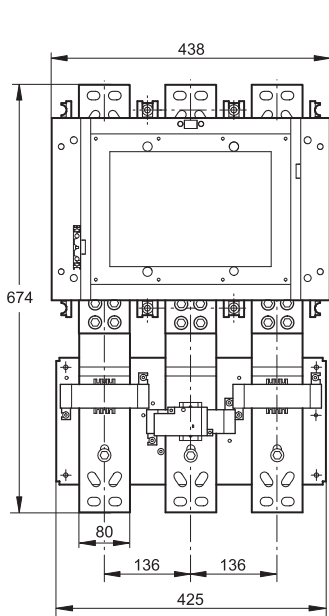

AF 1350, AF 1650
+ E 1250 DU электронное реле перегрузки

Схема сверления отверстий



Размеры (в мм)

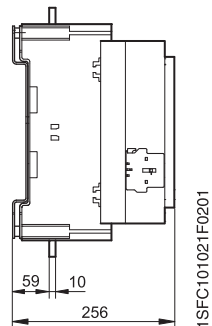
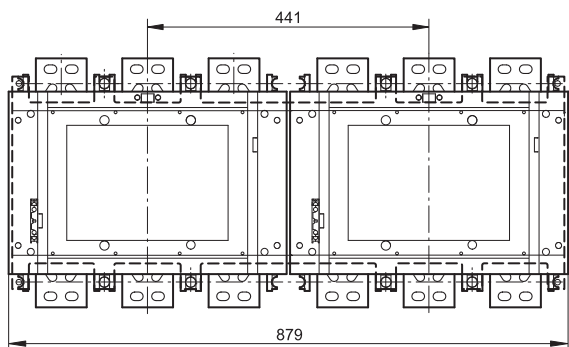

AF 1350, AF 1650



Схема сверления отверстий

3-полюсные контакторы AL 9 ... 16, AL..Z., TAL 9 ... 16



Размеры (в мм)

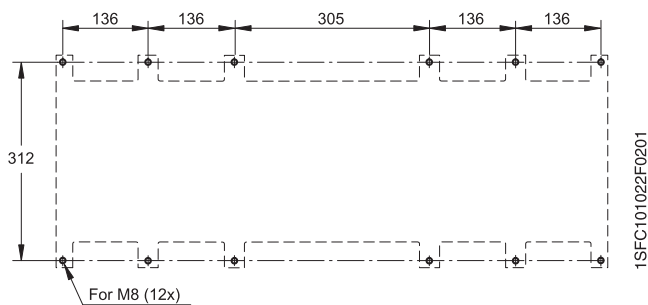
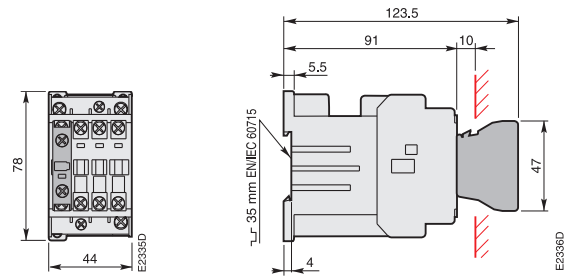
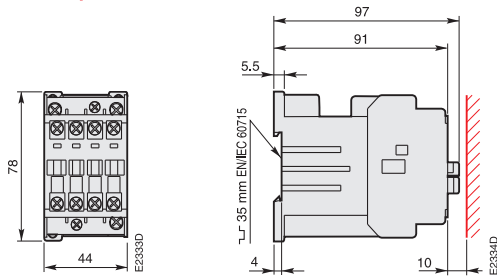

AL 9 ... AL 16, AL..Z..
TAL 9 ... TAL 16

AL 9 ... AL 16, AL..Z..
TAL 9 ... TAL 16
+ CA 5 1-полюсный вспомогательный контакт для фронтальной установки

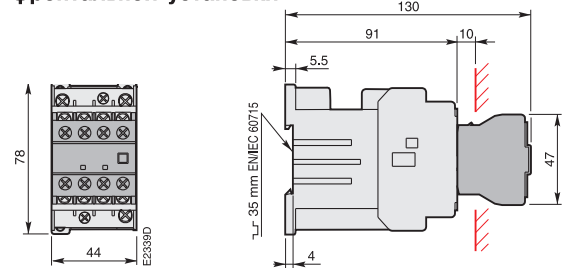
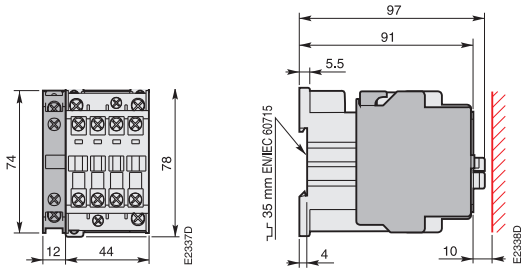

AL 9 ... AL 16
TAL 9 ... TAL 16
+ CA 5 2-полюсный блок вспомогательных контактов для боковой установки

AL 9 ... AL 16
TAL 9 ... TAL 16
+ CA 5 4-полюсный блок вспомогательных контактов и соответствующие 2-рядные версии

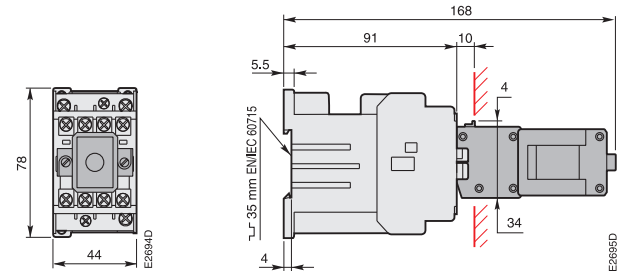
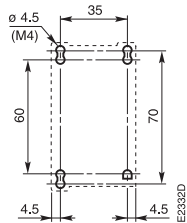

AL 9 ... AL 16, AL..Z..
TAL 9 ... TAL 16
Схема сверления отверстий

AL 9 ... AL 16, AL..Z..
TAL 9 ... TAL 16
+ WB 75-A с защелкой

Монтажное расстояние (для установки рядом)

TAL9 ... TAL16
положение 1, 2, 5
20°C ≤ q ≤ 55°C

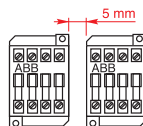

TAL9 ... TAL16
положение 3, 4
20°C ≤ q ≤ 55°C

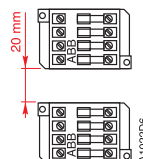

3-полюсные контакторы AL 9 ... 16, AL..Z..., TAL 9 ... 16



Размеры (в мм)

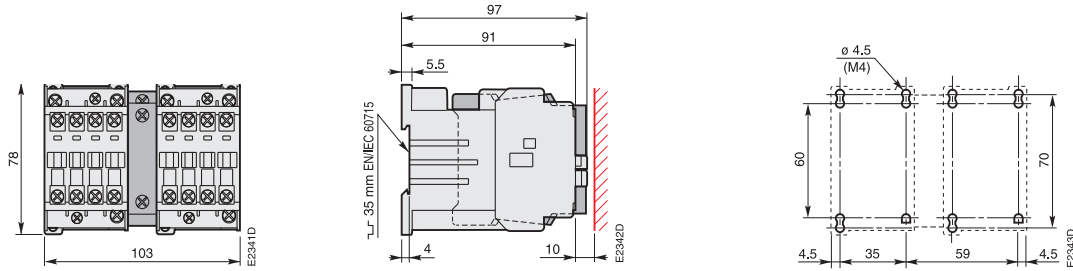

AL 9 ... AL 16
TAL 9 ... TAL 16
 + VE 5-1 электрическая и механическая блокировка

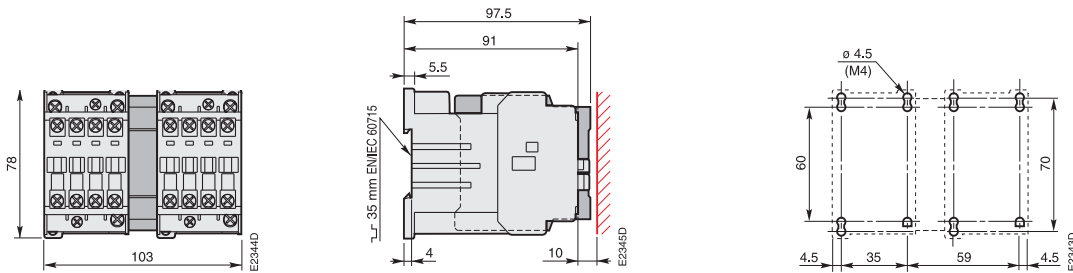

AL 9 ... AL 16
TAL 9 ... TAL 16
 + VM 5-1 механическая блокировка

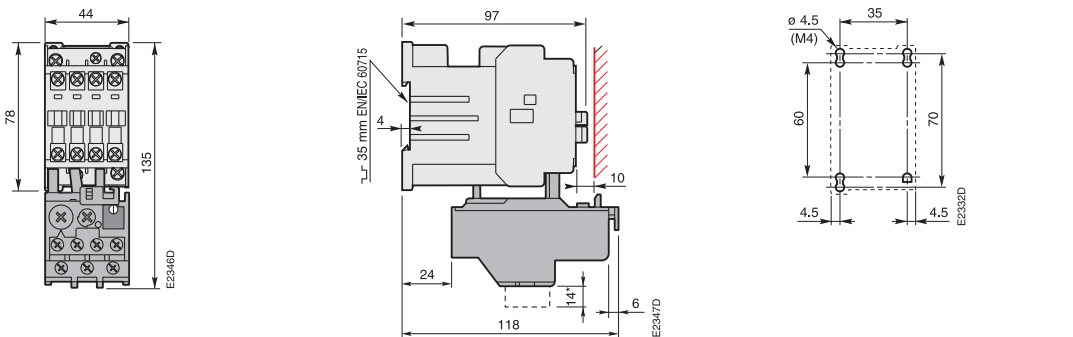

AL 9, AL 12, AL 16
AL 9 Z, AL 12 Z, AL 16 Z
TAL 9, TAL 12, TAL 16
 + TA 25 DU тепловое реле перегрузки

* Только для TA 25 DU 32

3-полюсные контакторы AL 26, TAL 26



Размеры (в мм)

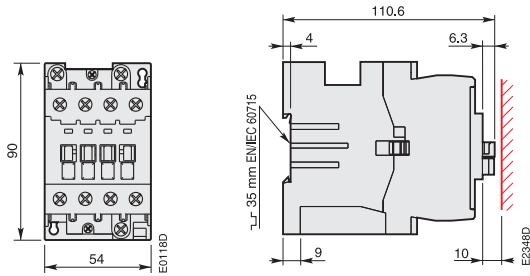

AL 26, TAL 26

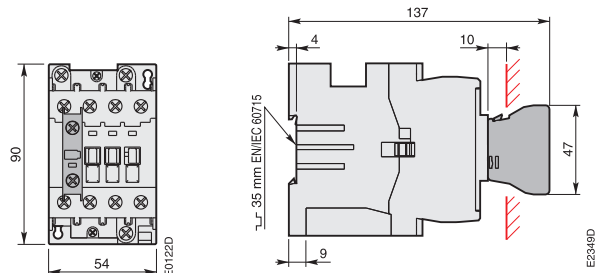

AL 26, TAL 26
+ CA 5 1-полюсный блок вспомогательных контактов
для фронтальной установки

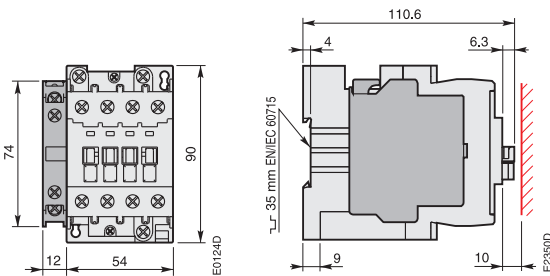

AL 26, TAL 26
+ CA 5 2-полюсный блок вспомогательных контактов
для боковой установки

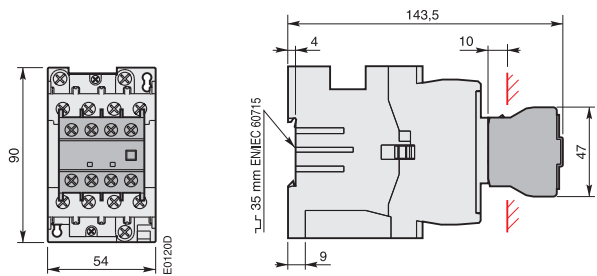

AL 26, TAL 26
+ CA 5 4-полюсный блок вспомогательных контактов
для фронтальной установки
и соответствующие 2-рядные версии

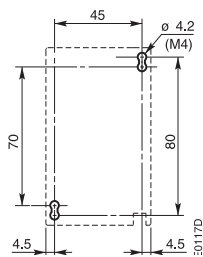

AL 26, TAL 26 - Схема сверления отверстий

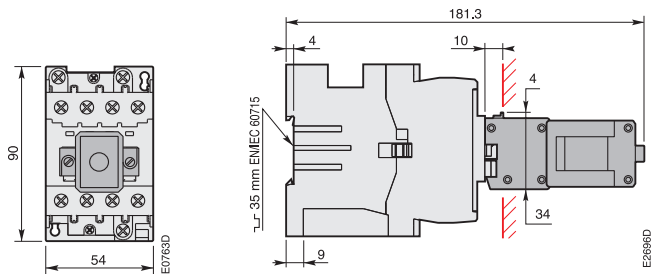

AL 26, TAL 26
+ WB 75-A с защелкой

Монтажное расстояние (для установки рядом)

TAL 26
положение 1, 2, 5
 $20^{\circ}\text{C} \leq q \leq 55^{\circ}\text{C}$

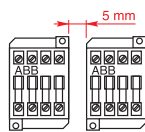

TAL 26
положение 3, 4
 $20^{\circ}\text{C} \leq q \leq 55^{\circ}\text{C}$

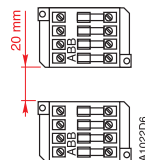

3-полюсные контакторы AL 26, TAL 26



Размеры (в мм)

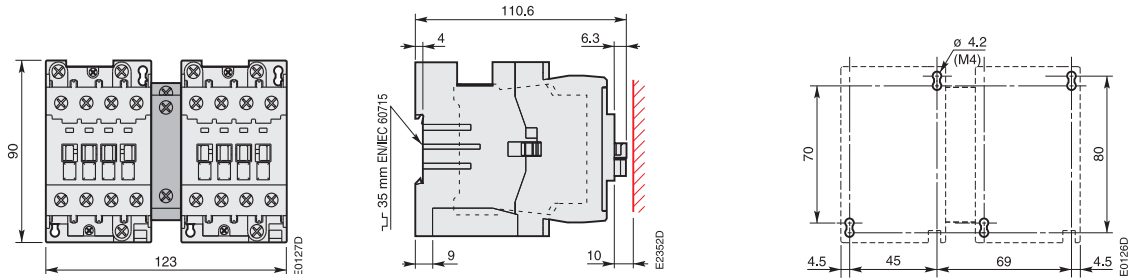

AL 26, TAL 26
+ VE 5-1 электрическая и механическая блокировка

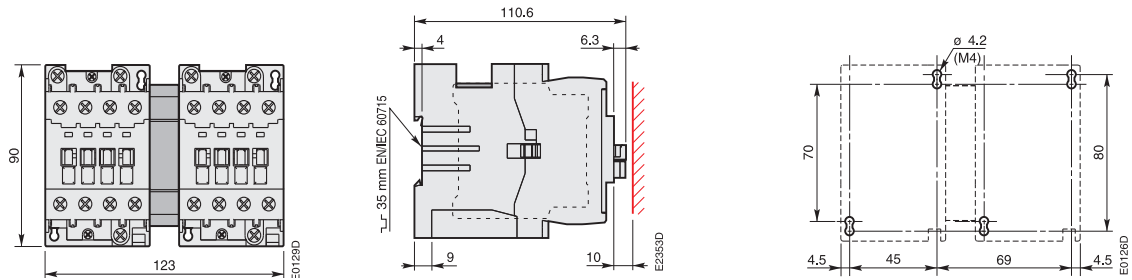

AL 26, TAL 26
+ VM 5-1 механическая блокировка

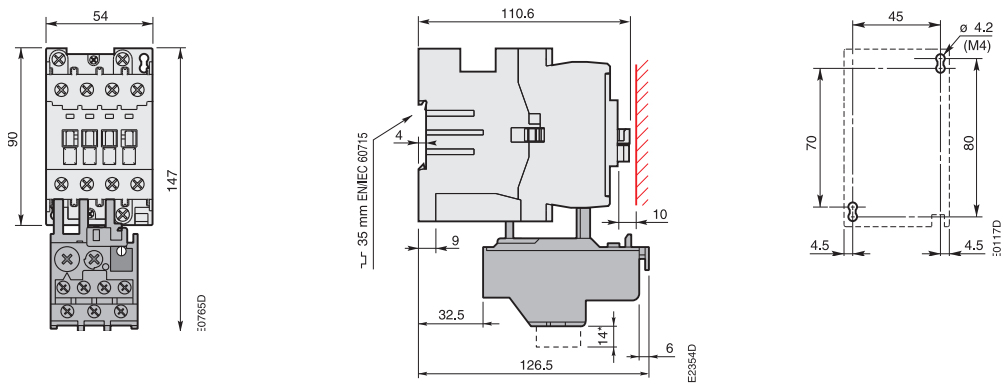

AL 26, TAL 26
+ TA 25 DU тепловое реле перегрузки

* Только для TA 25 DU 32

3-полюсные контакторы AL 30, AL 40, TAL 30, TAL 40



Размеры (в мм)

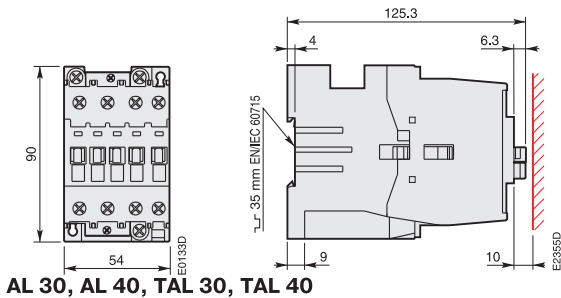

AL 30, AL 40, TAL 30, TAL 40

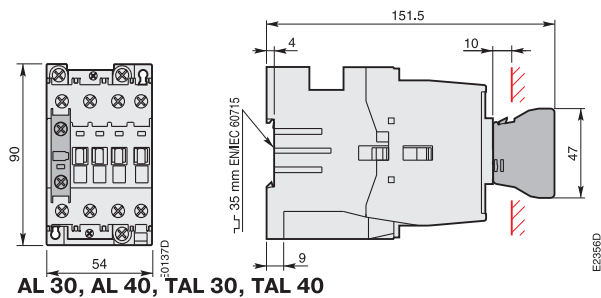

AL 30, AL 40, TAL 30, TAL 40
+ CA 5 1-полюсный блок вспомогательных контактов для фронтальной установки

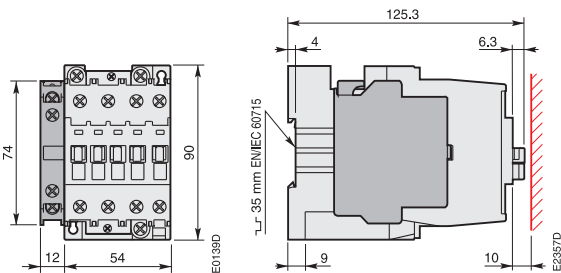

AL 30, AL 40, TAL 30, TAL 40
+ CAL 5 2-полюсный блок вспомогательных контактов для боковой установки

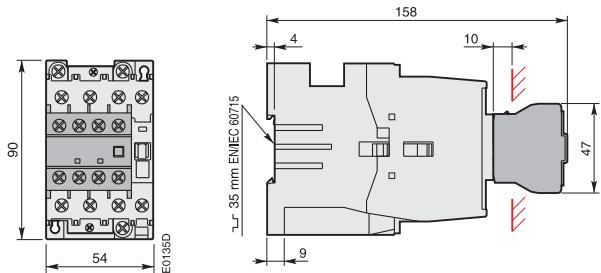

AL 30, AL 40, TAL 30, TAL 40
+ CA 5 4-полюсный блок вспомогательных контактов для фронтальной установки
и соответствующие 2-рядные версии

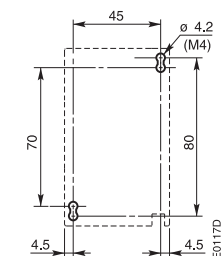

AL 30, AL 40, TAL 30, TAL 40 - Схема сверления отверстий

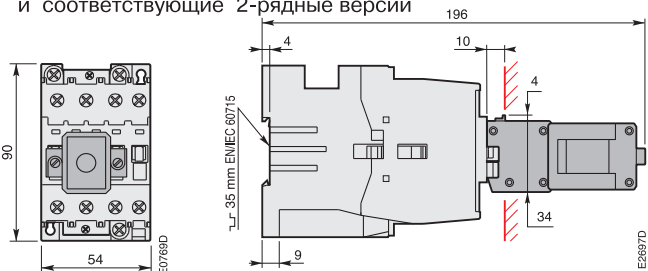

AL 30, AL 40, TAL 30, TAL 40
+ WB 75-A с защелкой

Монтажное расстояние (для установки рядом)

TAL 30, TAL 40
положение 1, 2, 5
 $20^{\circ}\text{C} \leq q \leq 55^{\circ}\text{C}$

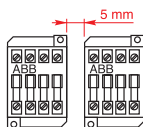

TAL 30, TAL 40
положение 3, 4
 $20^{\circ}\text{C} \leq q \leq 55^{\circ}\text{C}$

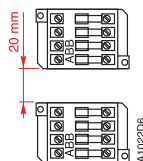

3-полюсные контакторы AL 30, AL 40, TAL 30, TAL 40



Размеры (в мм)

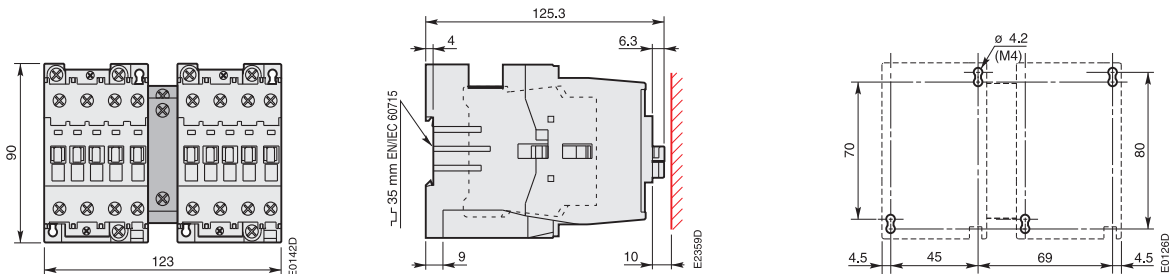

AL 30, AL 40, TAL 30, TAL 40
+ VE 5-1 электрическая и механическая блокировка

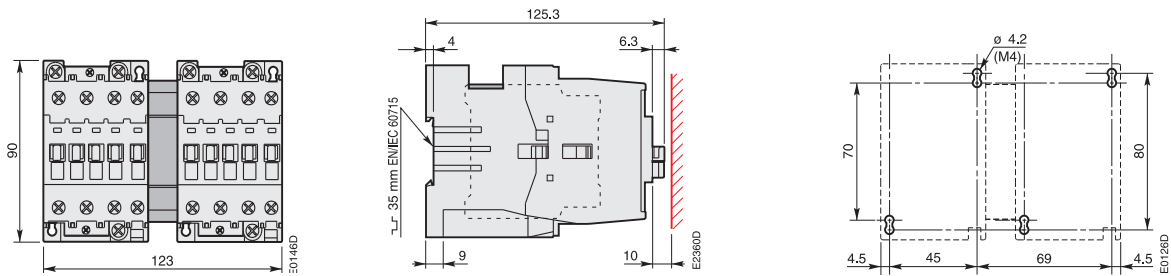

AL 30, AL 40, TAL 30, TAL 40
+ VM 5-1 механическая блокировка

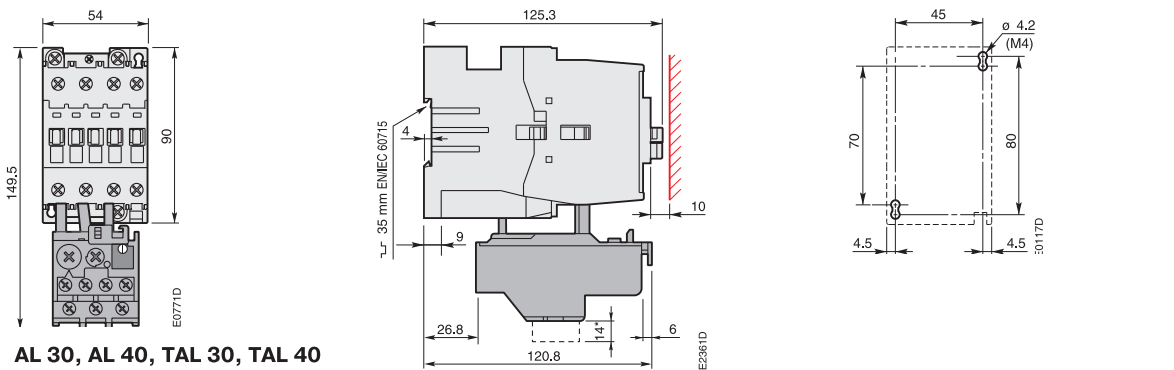

AL 30, AL 40, TAL 30, TAL 40
+ TA 25 DU тепловое реле перегрузки

* Только для TA 25 DU 32

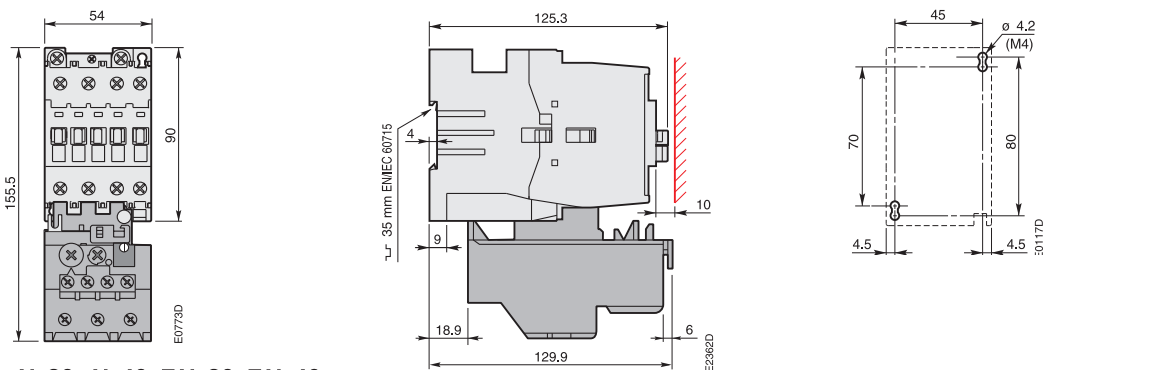

AL 30, AL 40, TAL 30, TAL 40
+ TA 42 DU тепловое реле перегрузки

3-полюсные контакторы (Т) АЕ 50, АЕ 63 и АЕ 75

3-полюсные контакторы ТАЕ 50 и ТАЕ 75



Размеры в мм

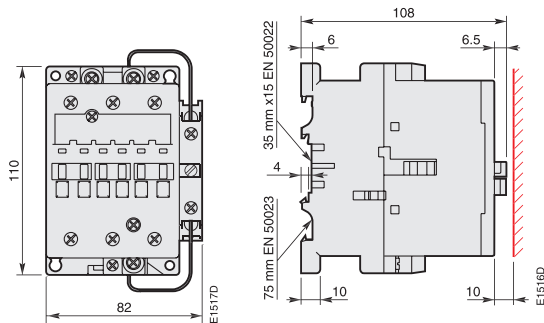

(Т) АЕ 50, АЕ 63, АЕ 75, ТАЕ 50, ТАЕ 75

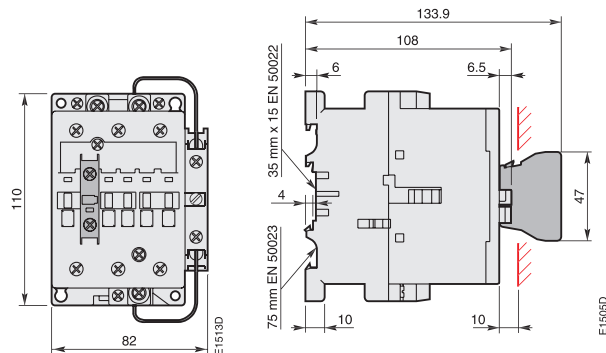

(Т) АЕ 50, АЕ 63, АЕ 75, ТАЕ 50, ТАЕ 75
+ 1-полюсный блок вспомогательных контактов
фронтальной установки СА 5

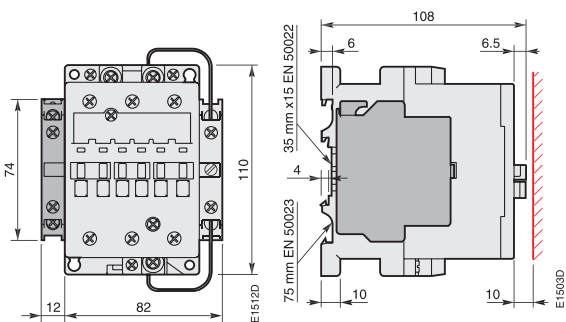

(Т) АЕ 50, АЕ 63, АЕ 75, ТАЕ 50, ТАЕ 75
+ 2-полюсный блок вспомогательных контактов
боковой установки СА1 5

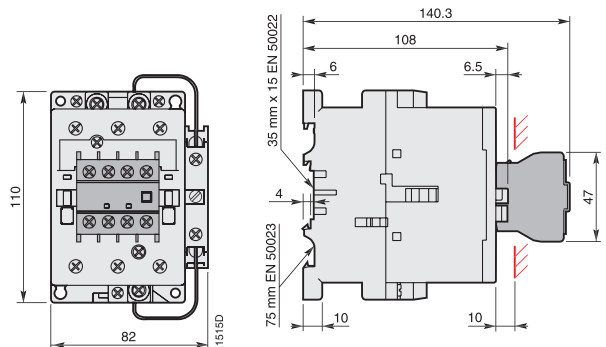

(Т) АЕ 50, АЕ 63, АЕ 75, ТАЕ 50, ТАЕ 75
+ 4-полюсный блок вспомогательных контактов
фронтальной установки СА 5

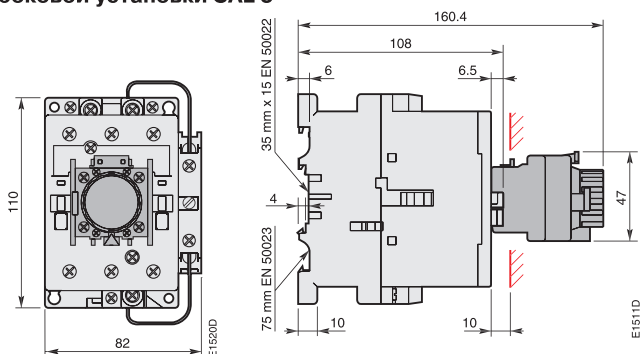

(Т) АЕ 50, АЕ 63, АЕ 75, ТАЕ 50, ТАЕ 75
+ пневматическое реле времени TP

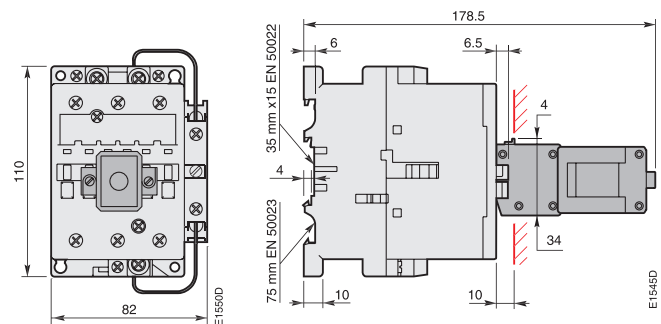

(Т) АЕ 50, АЕ 63, АЕ 75, ТАЕ 50, ТАЕ 75
+ механическая защелка WB 75-A

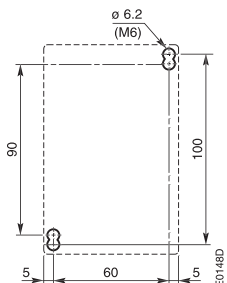

Установочные размеры для (Т) АЕ 50, АЕ 63, АЕ 75, ТАЕ 50, ТАЕ 75

Подробные чертежи доступны в форматах DXF и PDF.